

中華民國十年三月一日 星期一 一千八百三號

印鑄局發行

北京東長安牌樓王府井大街  
電話東局第二百零一號

# 政府公報

## 印鑄局勳章收費現復原案改收現洋通告

查本局呈准勳章收費章程原係一律通用現因北京中交兩行停止兌現暫酌搭收現鈔各半旋於九年一月一日改為現洋八成京鈔二成節經查該政府公報通告施行在案九年九月十六日奉 大總統令宣布發行短期公債收回京鈔辦法又同月十四日奉 國務院令定自九年十月一日起至十年一月三十一日止為發行公債之期本局勳章收費自未便仍搭京鈔致滋牴牒茲定於九年十月一日起所有領章各員概應照繳現洋以免紛歧而符原案特此通告

## 目錄

### 命令

大總統令

部令

外交部令三則

交通部令二則

司法部訓令

署令

航空署令八則

### 公文

呈

陸軍部呈 大總統查核浙江等省陸軍

病故官佐擬請照章給卹繕單呈鑒文（

附單）

代理吉長鐵路管理局局長魏武英呈交通

部為籌設本路防疫委員會擬具章程及

名單並繕陳辦理情形祈鑒核文（附章

程）

公函

### 通告

交通部致國務院公函

大理院民一庭二月二十四日星期四下午

二時審判案件通告

大理院民二庭二月二十五日星期五下午

二時審判案件通告

財政部八年七釐公債第三期付息通告（

號碼表附）

### 廣告

命令

大總統令

大總統令

署內務總長張志潭呈准湖北省長咨請任命張宏慶試署水上警察廳警正應照准此令

大總統印

中華民國十年二月二十八日

國務總理靳雲鵬

內務總長張志潭

大總統令

馬金堂王琳陳大俊羅翔張斯徵謝金柱鄧明綱均給予四等嘉禾章此令

大總統印

中華民國十年二月二十八日

國務總理靳雲鵬

大總統指令第四百七十八號

令署財政總長周自齊

呈請派劉旭繼續充任廣西印花稅處處長由

呈悉准如所擬辦理此令

**大總統印**

中華民國十年二月二十八日

國務總理靳雲鵬  
財政總長周自齊

大總統指令第四百七十九號

令江蘇省長王

呈請將辦理海塘工程出力人員分別給獎由  
呈悉應准照章擇尤列保此令

**大總統印**

中華民國十年二月二十八日

國務總理靳雲鵬

大總統指令第四百八十號

令陝西省長劉鎮華

呈請將剿辦紅匪在事出力人員分別給獎由  
呈悉應准照章擇尤列保此令

**大總統印**

中華民國十年二月二十八日

國務總理靳雲鵬

大總統指令第四百八十一號

令山西督軍兼署省長閻錫山

呈山西政治實察所人員積勞已久擬請擇尤給獎以資鼓勵由  
呈悉應准照章擇尤列保此令

大總統印

中華民國十年二月二十八日

國務總理靳雲鵬

政府公報

三月一日第一千八百三號

部令

外交部令第三十四號

委任陶聯善爲本部主事叙六等支第一級俸此令

部印

中華民國十年二月二十六日

署外交總長顏惠慶

外交部令第三十五號

派雷澤揚署理主事支六等第三級俸此令

部印

中華民國十年二月二十六日

署外交總長顏惠慶

外交部令第三十六號

僉事蔣履福調歸總務廳文書科辦事此令

部印

中華民國十年二月二十六日

署外交總長顏惠慶

交通部令第一〇八號

派關慶麟沈琪王景春黃贊熙俞人鳳李大受鄺孫謀陳西林魏武英闕鐸華南圭劉景山孫文耀凌鴻助充全國鐵路線路審查會會員沙海昂孫謀胡鴻猷陳承烈黃慕松史久光李鑾鑾曾子模充該會常會會員陳元華唐榮祚張祥熊薛兆樞陳廷均充該會事務員此令

部印

中華民國十年二月二十五日

署交通總長葉恭綽

交通部令第一〇九號

全國鐵路綫路審查會會員關慶麟沈琪王景春黃贊熙俞人鳳李大受鄺孫謀陳西林派充該會參議常會員沙海昂充該會技術股正主任孫謀充該會技術股副主任胡鴻猷充該會經濟股正主任陳承烈充該會經濟股副主任黃慕松充該會形勢股正主任史久光充該會形勢股副主任李鑒鑾充該會歷史股正主任曾子模充該會歷史股副主任會員孫文耀凌鴻勛充該會秘書此令

部印

中華民國十年二月二十五日

署交通總長葉恭綽

司法部訓令第一六四號

熱河綏遠察哈爾都統署審判處處  
令 各省高等檢察廳檢察長  
新疆司法籌備處處

查監犯保釋暫行條例第七條規定呈轉程序至為明晰惟是公文往返時日稽延其刑期較短之囚或致核覆手續尚未告終而監獄執行業經屆滿度理準情不無窒礙亟宜稍事變通俾利推行而免繁重嗣後各該監獄合於條例應行保釋之人犯除刑期或殘餘刑期在十箇月以上者按照條例辦理外其刑期或殘餘刑期在十箇月以下者呈由各該廳處覆核無異後分別令行先予保釋出監仍於月終連同其他保釋各案呈部查核以昭慎重仰即遵照辦理此令

部印

中華民國十年二月二十四日

署司法總長董康



署令

航空署令第一號

派徐祖善秦國鐘署參事除呈請外此令

署印

中華民國十年二月二十五日

航空署署長丁錦

航空署令第二號

派陳虹麗汝燕姚錫九王鶚署廳長除呈請外此令

署印

中華民國十年二月二十五日

航空署署長丁錦

航空署令第三號

派徐祖善兼充總務處處長此令

署印

中華民國十年二月二十五日

航空署署長丁錦

航空署令第四號

派陳虹署軍事廳廳長厲汝燕署機械廳廳長姚錫九署航運廳廳長王鶚署經理廳廳長此令

署印

中華民國十年二月二十五日

航空署署長丁錦

航空署令第五號

派郭克興在參事上任事此令

署印

中華民國十年二月二十五日

航空署署長丁錦

航空署令第六號

派潘世忠充航空工廠廠長此令

署印

中華民國十年二月二十五日

航空署署長丁錦

航空署令第七號

派鮑丙辰充航空教練所所長此令

署印

中華民國十年二月二十五日

航空署署長丁錦

航空署令第八號

派潘世忠鮑丙辰兼在參事上行走此令

署印

中華民國十年二月二十五日

航空署署長丁錦

公文

呈

陸軍部呈

大總統查核浙江等省陸軍病故官佐擬請照章給卹繕單呈鑒文（附

單）

爲官佐病故擬請照章給卹事准據浙江甘肅湖北河南江西等省督軍直魯豫巡閱使步軍統領熱河都統察哈爾都統陸軍第一師師長陸軍第十一師師長陸軍第二十四混成旅旅長上海兵工廠總辦先後咨呈團長米文友等服役有年成績卓著因積勞成疾在職身故請予照章給卹並造具表書隨文送核前來本部詳加審查與陸軍平時卹賞暫行簡章第四條積勞病故給卹之規定相符擬請准予分別議給一次卹金以資激勵再本部差遣陸軍步兵中校李輔慶在差身故擬請准予併案給卹以示體恤所有核擬給卹各緣由是否有當理合繕單具呈伏乞鑒核施行謹呈十年一月二十三日已奉 指令

計開

陸軍第十一師步兵第四十三團團長陸軍步兵上校米文友

以上一員擬請按上校階級照卹賞表第二號給予一次卹金五百元

陸軍第十一師礮兵第十一團第三營營長陸軍礮兵中校張學珂 陸軍第一師步兵第二團第三營營長

陸軍步兵中校銜步兵少校李成林 陸軍第一師步兵第二團副軍需官陸軍二等軍需正蔡宏勳 陸

軍第二十五師正軍醫官陸軍二等軍醫正蘇重光

以上四員擬請按中校階級照卹賞表第二號各給予一次卹金四百五十元

陸軍步兵中校本部差遣員李輔慶

以上一員擬請按中校階級照卹賞表第三號給予一次卹金二百五十元

浙江陸軍第三旅兼紹屬戒嚴司令部軍法官譚崇仁 甘肅隴東游擊步隊第四營管帶陸軍步兵少校銜  
 步兵上尉趙子英 湖北陸軍第三旅步兵第五團第三營連長陸軍步兵少校銜步兵上尉孔慶澄 步  
 軍統領游擊隊幫帶陸軍步兵少校吳隆福 陸軍第十二師步兵第四十六團第一營營長吳 桐 浙  
 江陸軍第一師步兵第一團第三營上尉副官楊丙壬 浙江陸軍第二師步兵第六團第一營連長陳林  
 福 浙江陸軍第二師步兵第八團第一營連長薛仁葵 浙江陸軍第一師騎兵第一營一等獸醫郭凱  
 雄 陸軍第十八混成旅步兵第二團副軍醫官韓鵬舞

以上十員擬請按少校階級照卹賞表第二號各給予一次卹金三百五十元

陸軍第十二混成旅軍醫長滕恩福 甘肅巡防步隊第一路第二營哨官閻占魁 陸軍第十一師騎兵第

十一團第一營軍醫長趙士元 上海兵工廠藥庫庫員王坤訓 留豫毅軍步隊第四路第十九營哨官

董瑞芝 陸軍第十八混成旅步兵第一團第三營連長鄒東來 李潤藻

以上七員擬請按上尉階級照卹賞表第二號各給予一次卹金三百元

陸軍第十二師騎兵第十二團第一營排長王盛奎 礮兵第十二團第一營軍醫生任際泰 湖北陸軍第

二旅第三團候差員陸軍步兵中尉萬業盛 陸軍第十八混成旅第二營排長由希聖

以上四員擬請按中尉階級照卹賞表第二號各給予一次卹金二百五十元

湖北暫編陸軍第一師步兵第三團第三營軍醫生韓雲章 毅軍步隊第三路統部軍醫吳國志 湖北暫

編陸軍第一師步兵第四團第一營排長薛純儒

以上三員擬請按中尉階級照卹賞表第三號各給予一次卹金一百五十元

察哈爾巡防第四路第二營哨長張守信 陸軍第二十四混成旅第二團第三營排長王秉義 第一團第

二營少尉排長岑 鏡 陸軍第十八混成旅第二營排長王文盛 湖北暫編陸軍第一師礮兵第一營

排長張德玉

以上五員擬請按少尉階級照卹賞表第二號各給予一次卹金二百元

代理吉長鐵路管理局局長魏武英呈交通部爲籌設本路防疫委員會擬具章程及名單並縷陳辦理情形祈鑒核文(附章程)

爲籌設本路防疫委員會擬具章程及名單並縷陳辦理情形仰祈鑒核事竊查本路自海拉爾發生鼠疫迭奉鈞部二五零九號訓令及樓電遵即督飭各醫員攜帶藥品隨車檢查並聯絡地方官廳及南滿中東兩路協同進行一面組織防疫委員會以期緝密經於屬雲兩日先後電陳各在案查前項委員會業於本月十日成立會中計設會長一人由局長擔任顧問一人由公司代表兼運輸處主任三本武重擔任其他工務主任會計主任及各課長總巡官等均派爲會中委員按照原有職務分別進行惟此項事務異常複雜仍由各委員查勘情形各就該管辦事人員遴選若干人呈由會長派充事務員兼辦一切事務俾收衆擎易舉之效如有不敷之處再由會長酌量情形添派僱員數人分別擔任並一面會商吉林警務處吉長道尹公署及長春地方警察廳於吉林長春及下九台九站各站先後設立檢疫所四處會同本路檢疫所人員隨時上車檢驗並經飭運輸處預備隔離車二輛如中途發見病人自可隨時處置至長春吉林兩站關係尤巨似非設立隔離所不足以資收容若由本路獨立設備非特費用不貲誠恐窒礙難行別滋事端當經商同吉長地方官廳自行籌設由本路量予協助藉省繁難所有此次籌辦各項經費業經委員會共同討論擬暫提大洋五千元作爲臨時籌備醫藥各經費其他隔離醫所各費用隨時酌定再請部示如疫症不致發生除籌備各項添派僱員必須動用外並不准任意開支以杜浮濫除督同各員並會商地方官廳鄰近各路認真辦理外所有籌設防疫委員會及派員擔任各緣由是否有當理合檢同前項委員會章程及會員名單呈請鑒核訓示遵行謹呈

附呈本路防疫委員會章程一份名單一紙

中華民國十年二月十七日

吉長鐵路管理局防疫委員會章程

- 第一條 本會附設於吉長鐵路管理局內辦理臨時防疫一切事宜
- 第二條 本會設會長一人顧問一人委員若干人處理會內各事宜

- 第三條 本會設事務員若干人書記二人掌理會內庶務文牘各事項
- 第四條 本會設檢疫員若干人掌理檢驗及隔離醫所各事項
- 第五條 本會因事務之繁簡得由會長酌用僱員
- 第六條 本會爲防止疫症傳染起見除派員隨同列車實行檢驗外得在起訖站設置檢查所並擇其相當地點設置隔離醫所前項檢驗手續及隔離醫所辦法另定之
- 第七條 本會除應行設備各項外得聯合鄰近鐵路及地方官廳協同辦理
- 第八條 本會應行調查及研究各事項得召集委員會議解決之
- 第九條 凡鄰近鐵路及地方官廳開防疫會議時得由本會派員列席
- 第十條 本會所辦防疫事項須隨時編成報告於交通部
- 第十一條 本會應用藥品及其他各項物件得隨時知照局內主管處課酌量購辦
- 第十二條 凡檢疫員須隨時電告並附帶調查職務
- 第十三條 本會除隨車檢疫員酌給差費外其餘職員概不另支薪津等費
- 第十四條 本會辦事細則另定之
- 第十五條 本會章程除呈報交通部核准備案外即日公佈實行

公函

交通部致國務院公函

逕啓者承准貴院轉交奉 大總統發下雷震寰呈一件內稱擬招股五百萬元建築寧皖贛鄂湘蜀滇七省鐵路並兼辦鐵礦自造鋼軌以供路用等情查本部於寧皖贛湘鄂蜀諸省早有津浦滬寧京漢等路並已有寧湘川漢粵漢同成沙興株欽諸線之規定斷無另行集股招商承辦之理且該原具呈人對於路線之經過及開礦之地點毫無計畫立論空泛至所稱前曾與美國銀行團商定及七省鐵路團體推爲主任一節尤屬不知所指相應檢同原呈函覆貴院請煩查照逕予批駁以免藉端招搖爲荷此上

通 告

大理院民一庭二月二十四日星期

- 一 李易氏與李二鬢頭因離婚涉訟不服江西
- 一 楊仲有等與關于氏等因買地涉訟不服陝西
- 一 李永緒與李英俊等因買地涉訟不服陝西
- 一 張永齡與宋崑因地照及債務涉訟不服吉
- 一 安正保與張伯勤因賬款涉訟不服江蘇高
- 一 潘夢春與鄒國琛因公款涉訟不服江西高
- 一 大理院民二庭二月二十五日星期
- 一 劉趙氏與阜和當舖東馮秀峰因衣物涉訟

決

- 一 趙佩卿與沈用卿等因房產涉訟不服山東
- 一 張呂氏與張寶鴻因地畝糾葛不服山東高
- 一 黑龍江單景春與楊雲集因地畝涉訟抗告
- 一 京師王子厚與張又川因債務涉訟聲請救

財政部八年七釐公債第三期付自

爲通告事查本年二月二十八日爲八年七釐  
債付息施行通則辦理除將本期付息債票號  
通告再此項利息無論何地一律支付現洋合

八年七釐公債第三期付息債票號碼表

政府公報 通告

三月一日第一千八百三號

票面價值	號碼	張數	計值
\$10,000	1-406	406	4,060,000
\$1,000	1-3	3	3,000
\$1,000	2604-2703	100	100,000
\$1,000	6754-7353	600	600,000
\$1,000	7954-13222	5,269	5,269,000
\$1,000	13293-14350	1,058	1,058,000
\$1,000	22251-22500	250	250,000
\$1,000	23001-25925	2,925	2,925,000
\$100	1-48400	48,400	4,840,000
\$100	50401-59400	9,000	900,000
\$100	72401-72977	577	57,700
\$100	75478-76000	523	52,300
\$100	77001-79408	2,408	240,800
\$100	80001-160000	80,000	8,000,000
\$100	163001-170000	5,000	500,000
\$10	1-243423	243,423	2,434,230
\$10	247349-356289	108,941	1,089,410
\$5	1-315000	315,000	1,575,000
			<u>\$23,954,440</u>

八年七釐公債補付第二期利息債票號碼表

票面價值	號碼	張數	計值
\$1,000	13299-13300	2	2,000
\$1,000	14301-14350	50	50,000
\$100	72647-72977	331	33,100
\$100	75478-76000	523	52,300
\$100	77001-78216	1,216	121,600
\$100	79317-79321	5	500
\$100	79404-79408	5	500
\$10	24449-242484	15,136	151,360
\$10	242434-243423	930	9,300
\$10	247349-302289	54,941	549,410
\$5	55048-58453	3,406	17,030
\$5	126654-131340	4,687	23,435
\$5	131349-315000	183,652	918,260
			<u>\$1,928,795</u>



### 廣 告

#### 寶成 營業廣告

本號買賣各種公債證券股票生金生銀各國貨幣代取公債中籤息款以及存放款項並買賣珍珠足金赤葉各種新式金珠鑽石鑲嵌首飾純銀珠瑯中西器皿喜壽饋送古鑑爐瓶奇巧玩物無不精美一切交易格外克己以副 諸君惠顧之雅意店設前門外廊房頭條東頭 電話南二九一六 二〇三四 一九八〇

#### 同康銀號買賣有價證券廣告

本號業務買賣珍珠足金赤葉各國金銀貨幣各種公債股票代取股利公債仲籤本息無論多寡均可磋商佣金格外克己以副惠顧雅意北京前門外廊房頭巷電話南局一二九六 一八四四電報掛號六六六三

#### 金城銀行分派九年份股利並召集股東常會廣告

啟者本行九年份股利業經本會議決自二月一日(即舊曆十二月二十四日)起付即請各股東攜帶股票息票向各地本銀行支取又經本會議決於三月五日(星期六即舊曆正月二十六日)午後一時在天津英界中街總行開股東常會祈各股東於會期五日前携帶股票至總行驗取入場券以憑到會如因事不克親到應請期前通知本會並出具囑托書囑托本行到會股東代表除分函奉達外特此通告 金城銀行董事會啟

#### 中源銀號買賣各種公債證券廣告

本號業務經理買賣各種公債證券股票及生金銀各國貨幣代取股利公債中籤息款一切佣金格外克己辦事手續力求簡便以副惠顧諸君之雅意北京前門外西河沿路南電話南局二一三三又一六七二

#### 籌募賑災公債處廣告

本處此次發行賑災公債四百萬元所有公債條例業經 大總統明令公布施行除債額分配數目業經電請各省合力購募外本京各界人員如願經募或購買此項公債者即希逕向大方家胡同本處接洽一切為盼

### 北京晚報社招登廣告啟事

本社每日准下午七點鐘出報一張僅收銅元一枚所有當日命令閣議及京內外各項緊要新聞當晚即可登載出版以來銷路日暢凡欲登廣告者價格從廉 本社設在北新華街東夾道一號電話西局二四六二號

### 內務部通告

為通告事本年一月一日奉 大總統令由部組織地方行政會議當經本部通電各省區遵照並另派專員籌備開會事宜各在案所有各省區選派與會各員如已到京希先赴本部報到以期接洽一俟開會定有日期再行分別通知特此通告

### 義昌源銀號開幕交易廣告

本號業務定期存款活期存款抵押放款貼現放款辦理各省滙兌買賣生金生銀各種公債有價證券各國通行貨幣金錢並代取公債中籤及公債息款佣金格外克己手續力求簡便以副惠顧之雅意定於夏曆正月十一日即陽曆二月十八號開幕特此廣告 北京前門大街路西本號謹啟

電話南局 一七七一 二四四十二 二九八三  
二五六六 一六八六 三三五二

### 北洋保商銀行召集股東常會廣告

敬啟者本屆本會議決於陽曆三月十三日即陰曆二月初四日午後二時在天津北馬路本行總辦事處開股東常會祈各股東於會期前五日携帶股票至天津本行總辦事處驗取入場券以憑到會如因事不克親到應請期前通知本會具委託書委託本行到會股東代表除另函奉達外特此通告

### 北洋保商銀行分派九年正息紅利廣告

啟者本銀行九年份股東正息紅利業經本會照章議決除正息年利六釐外紅利照年息八釐分配共正息紅利年息一分四釐自陽曆二月一日起請 各股東携帶股票向京津本銀行支取為荷敬此通告

北洋保商銀行董事會啟

# 上海東亞同文書院中華學生部招生廣告

**主旨** 本院設立滬上已二十年卒業日本學生一千三百餘名成績夙著於去年九月開辦中華學生部教授中國學生高等實業專門學科前蒙中國教育部贊同所有來本院肄業生及卒業生得與國立高等專門學校學生及卒業生受同等之待遇

**修學年限** 豫科一年本科四年豫科專授日英文兼補學費免收學費暫定每月徵收膳宿費六元(制服由本院酌定樣式隨時代製照價收費全五年)

**資格** 以中等以上學校畢業者為合格

**報名手續** 凡有志願學者須依據中國教育部所定東亞同文書院中國學生入學辦法請由各省教育廳或省長公署之教育科(但在北京由京師學務局)選送者免入學試驗此項志願者務於三月三十一日以前呈報各該管官廳請求選送(如欲直接向本院報名投考者須於四月十五日以前可)

**名額** 五十名

**注意** 本院備有東亞同文書院中華學生部章程徑行報名候本院定期試驗試驗科目為華文英文算學三科

程入學須知及中國學生入學辦法以及入學志願書用紙等印刷品可向上列中國各官署或日本公使館領事館索閱或函達上海徐家匯虹橋路本院中華學生部索取亦可

## 鹽業銀行廣告

分派九年份股東官餘利並定期召集股東常會

本行九年份股東官餘利照章經董事會議決自十年二月四日起付請諸股東持股票連同息票到京津滬漢總分各行驗明支取並由董事會議決定於十年三月六日即陰曆辛酉年正月二十七日下午二時在北京前門外西河沿本行內召集股東常會股東諸君務請於開會期十日(即陽曆二月二十四日)攜帶股票到本行總管理處驗取入場券以憑到會如因事不能親自到會時得照章委託本行到會股東為代理人並函知本處特此廣告除此廣告外不另發通知書合併聲明

鹽業銀行啟

## 貧民救濟會敬謝聯合煙草公司捐款

頃承聯合煙草公司總辦拉達萬君捐助本社洋五百元查該公司所製煙草清芬適口味美價廉久已膾炙人口此次由營業收入項下提出捐款拯救中國貧民尤屬急公好義中外同欽特此登報敬謝

### 內國公債局整理金融短期公債第一次還本抽籤通告

爲通告事查本年三月十日爲整理金融短期公債第一次還本抽籤之期自應遵照條例按期舉行茲定於是日下午二時在中央公園執行該項公債第一次還本抽籤所有抽籤辦法均照七年短期公債成案辦理恐未週知特此通告

### 內國公債局通告

爲通告事查此次發行整理金融短期公債除已印成之萬元千元百元五十元各種債票業經先後登報通告換發外其添印之一元債票現亦印就自應從速換發俾資結束再查前項公債第一次還本已定本年三月十日舉行抽籤凡持有前項公債預約券者務於三月八日以前持向本局換領正式債票以憑領取本息恐未週知特此通告

### 聲明遺失

外右四區小沙欄十一號孫宅住房一所原契遺失已報警察廳市政公所另稅新契如舊契再出作爲廢紙

### 聲明作廢

韓國璋遺失一百二十四號公府章記一枚特登報聲明作廢

### 買房聲明

何胡氏率何溱有八十一八十二號舖房一所座落宣內大街路東共房二十六間半憑中賣與敝人爲業現有光緒三十四年紅契一套民國驗照一紙所有三十四年以前紅契全行遺失以後如有三十四年以前紅契發現作爲廢紙倘有轉葛不清有何胡氏担負責任謹此聲明  
買房人馬春榮啟

### 印鑄局佈告

逕啟者本局發行書報自六年十月一日起改收現洋業經通告在案各省函購書報交官商行號匯兌時請計明現洋字樣如由郵局匯寄不收郵印花各票其隨函附有各項鈔票概照市價折現特再佈告

中華民國十年三月二日星期三第一千八百四號

印鑄局發行

北京東長安牌樓王府井大街  
電話東局第二百零一號

# 政府公報

本報本日附載二月分勘誤表請閱報諸公注意

# 目錄

## 命令

大總統令

部令

交通部令

院令

蒙藏院令

## 更正

## 公文

呈

國務總理呈

大總統為第二屆文官普

通考試及格吳德粹等照章分發繕單呈

鑒文(附單)

海軍部呈

大總統為奉差海軍人員因

公殞命懇請照章給予卹殮醫藥等費文

## 公電

陝西省長致籌備國會事務局電

## 通告

## 廣告

兼代財政次長朱延昱就任日期通告

交通部通告二則

大理院臨時民二庭二月二十五日(星期

五)下午二時審判案件通告

大理院刑二庭二月二十五日(星期五)下

午二時審判案件通告

大理院民三庭二月二十六日(星期六)下

午二時審判案件通告

大理院民四庭二月二十六日(星期六)下

午二時審判案件通告

大理院民一庭二月二十八日(星期一)下

午二時審判案件通告

命 令

大總統令

大總統令

署農商總長王迺斌呈僉事樓祖迪辦事不力請予免職應照准此令

大總統印

中華民國十年三月一日

國務總理靳雲鵬

農商總長王迺斌

大總統令

署內務總長張志潭呈請任命王毓銳署直隸河務局南運河分局長應照准此令

大總統印

中華民國十年三月一日

國務總理靳雲鵬

內務總長張志潭

大總統令

兼署陸軍總長靳雲鵬呈請任命李煥章爲陸軍第十六師步兵第六十三團第一營營長應

照准此令

**大總統印**

中華民國十年三月一日

國務總理 靳雲鵬  
陸軍總長 靳雲鵬

大總統令

郭葆昌晉給二等大綬嘉禾章此令

**大總統印**

中華民國十年三月一日

國務總理 靳雲鵬

大總統令

吳熙忠給予四等嘉禾章此令

**大總統印**

中華民國十年三月一日

國務總理 靳雲鵬

大總統指令第四百八十二號



令署內務總長張志潭

呈分發奉天縣知事鄭步蟾激變釀命請褫職歸案審辦由  
呈悉鄭步蟾著卽褫職歸案審辦此令

大總統印

中華民國十年三月一日

國務總理靳雲鵬

內務總長張志潭

大總統指令第四百八十三號

令署內務總長張志潭

呈請派金世銘充奉天安東警察廳勤務督察長由  
呈悉准其派充此令

大總統印

中華民國十年三月一日

國務總理靳雲鵬

內務總長張志潭

大總統指令第四百八十四號

令署財政總長周自齊

呈明改設全國農工銀行事務局派員分充局長副局長並移撥經費各辦法由  
呈悉准如所擬辦理此令

大總統印

中華民國十年三月一日

國務總理靳雲鵬  
財政總長周自齊

大總統指令第四百八十五號

令署司法總長董康

呈續修縣知事審理訴訟暫行章程繕單呈請鑒核由  
呈悉准如所擬辦理此令

大總統印

中華民國十年三月一日

國務總理靳雲鵬  
司法總長董康

大總統指令第四百八十六號

令署農商總長王迺斌

呈請叙參事司長官等由

呈悉黃燧王治昌均准叙三等此令

大總統印

中華民國十年三月一日

國務總理靳雲鵬

農商總長王迺斌

大總統指令第四百八十七號

令署農商總長王迺斌

呈彙案預保堪任實業廳廳長人員由

呈悉于振宗單晉蘇阮忠植謝學霖均著交國務院存記此令

大總統印

中華民國十年三月一日

國務總理靳雲鵬

農商總長王迺斌

大總統指令第四百八十八號

令署農商總長王迺斌

呈請進叙僉事官等由

呈悉齊鼎頤高文炳均准進叙四等此令

大總統印

中華民國十年三月一日

國務總理靳雲鵬

農商總長王迺斌

大總統指令第四百八十九號

令航空署署長丁錦

呈擬具航空署職掌通則繕單呈核由

呈悉准如所擬辦理此令

大總統印

中華民國十年三月一日

國務總理靳雲鵬

大總統指令第四百九十號

令航空署署長丁錦

呈擬國有航空站收用土地規則繕摺呈鑒由

呈悉准如所擬辦理此令

大總統印

中華民國十年三月一日

國務總理靳雲鵬

大總統指令第四百九十一號

令正紅旗漢軍都統兜欽

呈奉令任命恭陳感激下忱由

呈悉此令

大總統印

中華民國十年三月一日

國務總理靳雲鵬

大總統指令第四百九十二號

令鑲紅旗滿洲副都統慶祿

呈報病體稍痊銷假視事由

呈悉此令

大總統印

中華民國十年三月一日

國務總理靳雲鵬

大總統指令第四百九十三號

令鑲紅旗漢軍副都統達春

呈奉令任命恭陳感激下忱由

呈悉此令

大總統印

中華民國十年三月一日

國務總理靳雲鵬

大總統指令第四百九十四號

令直隸督軍曹錕

直隸省長曹銳

呈請獎翼南一帶剿匪清鄉在事出力人員繕單呈鑒由

呈悉交國務院陸軍部分別核辦此令

大總統印

中華民國十年三月一日

國務總理靳雲鵬  
陸軍總長

大總統指令第四百九十五號

令山東督軍田中玉

呈本署暨各機關年終考績擇尤請獎出力人員胡翊儒等勳章由  
呈悉交國務院陸軍部分別核辦此令

大總統印

中華民國十年三月一日

國務總理  
陸軍總長 靳雲鵬

大總統指令第四百九十六號

令山東督軍田中玉

呈天津浦鐵路警備隊統領申士魁成績卓著擬請升授陸軍中將以昭激勸由  
呈悉交陸軍部查核辦理此令

大總統印

中華民國十年三月一日

國務總理  
陸軍總長 靳雲鵬

大總統指令第四百九十七號

令護理甘肅督軍陸洪濤

呈報接印視事日期由

呈悉此令

大總統印

中華民國十年三月一日

國務總理  
陸軍總長 靳雲鵬



部令

交通部令第一一一號

王瑞王學賢均給予本部三等二級獎章邵壽山蕭允升穆祥吉楊廷士均給予本部三等二級獎章孫指全張海王殿忠宗占奎劉學孔董廣奎唐國楨陳永貴王寶珩周雲卿蕭世平李瑞橋李思揚陳忠揚均給予本部四等一級獎章郭俊張貴吉伊殿春張榮策初金會修壁沈喜萱志學郝玉璽高宜三高鳳雲王占德劉錫田韓玉山馬起鳳陳寶玉孫克明王玉崑新喜亭楊開福于作霖張鳳皋穆祥和劉慶田劉繼富李德順劉學順劉錫九王璽臣陳克順高鳳鳴劉景旺王遠新樂興仁均給予本部四等二級獎章此令

部印

中華民國十年二月二十五日

署交通總長葉恭綽

院令

蒙藏院令第十二號

本院現擬開辦雍和宮法物展覽會應先行設立籌備處以資規畫茲派王郁駿為籌備處處長派汪睿昌胡文田白澤潤貴壽彭蠡默爾格春金文濬愛紳鄧松年安世珙致勗吳燦張瑞祿謝漢堯李恩奎為籌備員派馬人傑王仲元蕭常存高雲海馬世培馮貴增李炳權為書記員此令

院印

中華民國十年二月二十一日

蒙藏院總裁貢桑諾爾布

更正

頃准國務院秘書廳函稱准河南趙督軍電稱二月十七日奉 大總統令懷履光晉給二等大綬嘉禾章尹慈設給予三等嘉禾章此令等因查尹慈設實係尹慈謀電碼誤謀爲設應請更正等因相應函達貴局查照登報更正等因合亟更正

公文

呈

國務總理呈

大總統爲第二屆文官普通考試及格吳德粹等照章分發繕單呈鑒

文(附單)

爲第二屆文官普通考試及格吳德粹等照章分發繕單恭呈仰祈鈞鑒事據銓叙局呈據第二屆文官普通考試及格吳德粹陳秉瀚雷彬章過銘忠王義檀等呈明在京服務請分發原官署學習又據李振蔚呈請分發山西陸啟祥呈請分發京兆各等情查吳德粹現充海軍部錄事擬准分發海軍部學習陳秉瀚現充京師各審檢廳候補書記官雷彬章現充司法講習所學習員擬均准分發司法部學習過銘忠現充四洮鐵路局工務處學習工務員擬准分發交通部學習王義檀現充幣制局辦事員擬准分發幣制局學習李振蔚陸啟祥均係中等及格呈准暫緩分發人員既據呈請分發各省區學習核與定章尙屬相符該員李振蔚擬即分發山西學習該員陸啟祥擬即分發京兆學習所有第二屆文官普通考試及格吳德粹等照章分發緣由繕單呈請鑒核轉呈等情理合據情呈請鈞鑒訓示施行謹呈十年一月二十五日已奉 指令

計開

行政職中等吳德粹 海軍部錄事

以上一員擬分發海軍部

行政職中等陳秉瀚 京師各審檢廳候補書記官

行政職中等雷彬章 司法講習所學習員

以上二員擬分發司法部

三月二日第一千八百四號

技術職中等過銘忠 四洮鐵路局學習工務員

以上一員擬分發交通部

行政職中等王義檀 幣制局辦事員

以上一員擬分發幣制局

行政職中等李振蔚

以上一員擬分發山西

行政職中等陸啟祥

以上一員擬分發京兆

### 海軍部呈 大總統爲奉差海軍人員因公殞命懇請照章給予卹殮醫藥等費文

爲奉差海軍人員因公殞命懇請照章給予卹殮醫藥等費恭呈仰祈鈞鑒事竊據本部視察陳應濂呈稱前奉部令赴粵宣慰海軍將士應濂暨隨員張安可林啟華等抵粵後因彼時南北尙未統一致被羈留看守均各染患病症雖獲延醫診治而張安可林啟華相繼殞命張安可前充廣東軍艦艦副林啟華曾充艇長擬請從優給卹並呈送醫藥憑單等情查該故員等奉差被羈死事可矜該視察所呈情形尙皆屬實故員張安可林啟華擬請暫依海軍贍卹令草案第十五條第四表丙項均准從優照上尉平時因公殞命例各給予一次卹金二百元並依海軍給予令草案第四表均准照初等官佐例各給予殮殮費四百元又查海軍給予令草案第三表載醫藥費初等官佐日額五元又第七條附載醫藥憑單不得過三箇月各等語查張安可醫藥憑單計開四百二十元零三角林啟華醫藥憑單計開三百九十六元三角按照三箇月每月三十日每日五元計算尙均在額給之內擬請照給以恤忠靈是否有當理合恭呈具陳伏乞鑒核施行謹呈十年一月二十三日已奉 指令

公電

陝西省長致籌備國會事務局電二月二十五日

籌備國會事務局鑒陝西全省衆議院議員選舉人總數各縣近始報齊彙核確定共計一千二百一十四萬七千八百二十三名依選舉法第六十九條及第七十條之規定以全省議員定額二十一名除之每五十七萬八千四百六十八人得選出議員一名計第一區選舉人共三百零四萬四千零十一名除數選議員五名外仍有零數十五萬一千六百七十一名第二區選舉人共二百零九萬九千三百零四名除數選議員三名外仍有零數三十六萬三千九百六十二名第三區選舉人共三百二十九萬零九百六十五名除數選議員五名外仍有零數三十七萬五千五百六十二名第四區選舉人共三百二十九萬零九百六十五名除數選議員五名外仍有零數三十九萬八千六百二十五名第五區選舉人共八十九萬九千一百二十四名除數選議員一名外仍有零數三十二萬零六百五十六名第六區選舉人共一百二十八萬一千九百二十一名除數選議員二名外仍有零數十二萬四千九百八十五名第四區零數最多應加選議員一名第三第二兩區零數次多應各加選議員一名結果第一區五名第二區四名第三區三名第四區六名第五區一名第六區二名共計二十六名除依法通知各覆選監督外合併電達查照劉鎮華徑印

十五



# 通告

## 兼代財政次長朱延昱就任日期通告

為通告事 延昱奉 令暫行兼代財政次長職務等因 遵於二十八日就任兼代財政次長職務 特此通告

中華民國十年二月二十八日

## 交通部通告

為通告事 本年一月分本部核准註冊給照之大小輪船合亟刊登公報 以便周知 特此通告

中華民國十年二月二十五日

### 計開

營業者	船名	噸	航	總號	地方	輪船價值	註冊號數	給照日期
裕鄂輪船局	裕鄂	七噸〇二	漢口至長沙			購價四千五百兩	第二七七四號	一月十七日
奉川商輪局	順安	十六噸〇六	鄧縣至奉化餘姚			置價六千元	第二七七五號	一月十七日
三北輪埠公司	升安	一千七百五十三噸	上海至長沙寧波溫州福州 廈門汕頭香港廣東及日本 南洋羣島		上海	購價三十萬元	第二七七六號	一月十九日
三北輪埠公司	升利	九百五十噸	上海至長沙寧波溫州福州 廈門汕頭香港廣東及日本 南洋羣島			購價三十萬元	第二七七七號	一月十九日
張珊記輪船局	南昌	二十一噸〇四	九江至陽邏狄港			購價四千五百兩	第二七七八號	一月十九日
道生輪船局	敦吉	八噸九六	九江至南昌吉安饒州			購價四千五百兩	第二七七九號	一月十七日
交通部內河船棧監督處	華大	一千六百八十二噸	長江各口岸			規銀十五萬兩	第二七八〇號	一月十七日
交通部內河船棧監督處	華利	一千六百八十二噸	長江各口岸			規銀十五萬兩	第二七八一號	一月十七日

利金輪船局	神電	二十九噸〇八	漢口至九江	租賃每月三百六十	第二七八二號	一月十八日
漢安輪船局	文安	二十六噸四六	漢口至武穴新堤	購價一萬兩	第二七八三號	一月二十日
協記輪船局	武昌	八十七噸二四	漢口至長沙	購價一萬五千兩	第二七八四號	一月二十日
漢襄輪船局	漢襄	十九噸九二	漢口至仙桃鎮黃石港	購價四千兩	第二七八五號	二月二十一日
華通輪船局	昌順	五噸	與化至益林	租賃估價二千五百	第二七八六號	一月二十日
長記小輪船局	寧濤	二十五噸	南昌至吉安饒州景德鎮	購價五千兩	第二七八七號	一月二十六日
蔣政	福建	四百五十七噸一	廈門至三江口	購價十六萬元	第二七八八號	一月二十六日
大港內河輪船公司	達亨	五噸七五	通揚及裏下河一帶	購價九千兩	第二七八九號	一月二十九日
裕大輪船局	慶昌	五噸六六	通揚及裏下河一帶	購價九千兩	第二七九〇號	二月二十八日
陳慶泉	金水興	四噸六六	上海至大團	租賃估價二千兩	第二七九一號	二月二十八日
普濟輪船局	常寧	二十八噸二五	廈門至石美又漳州至石碼	購價一千二百元	第二七九二號	一月二十八日
普濟輪船局	常康	三十二噸四八	漢口至常德	購價五千兩	第二七九三號	一月三十日
			漢口至常德	購價八千元	第二七九四號	一月三十一日

交通部通告

爲通告事廣西柳城縣已於二月十八日設立電局收發官商各報特此通告

中華民國十年二月二十六日

大理院臨時民一庭二月二十五日(星期五)下午二時審判案件通告

- 一 梁效曾等與梁王氏等因身分涉訟不服河南高等審判廳第二審判決聲明上告一案(宣告判決)
- 一 單孫氏與單劉氏因承繼涉訟不服吉林高等審判廳第二審判決聲明上告一案(宣告判決)
- 一 陳餘萬等與程李氏因債務涉訟不服江西高等審判廳第二審判決聲明上告一案(宣告判決)
- 一 錫法氏與許相臣因債務涉訟不服奉天高等審判廳第二審判決聲明上告一案(宣告判決)



- 一 劉萬祥與劉夢庚因債務涉訟不服奉天高等審判廳第二審判決聲明上告一案(宣告判決)
- 一 德興源東與孫國璽因債務涉訟不服奉天高等審判廳第二審判決聲明上告一案(宣告判決)
- 一 饒長發等與晉泰祥號東因債務纏繞不服湖北高等審判廳第二審判決聲明上告一案(宣告判決)
- 一 安劉氏與劉振玉因贖地涉訟不服奉天高等審判廳第二審判決聲明上告一案(宣告判決)

大理院刑二庭二月二十五日(星期五)下午二時審判案件通告

- 一 江西高等檢察分廳檢察官對於同級審判分廳就胡家發犯強盜罪第二審判決聲明上告案(宣告判決)

樊燮明犯賂誘罪不服江蘇高等審判廳第二審判決聲明上告案(宣告判決)

- 一 鄭貫犯強盜俱發罪不服山西第二高等審判分廳第二審判決聲明上告案(宣告判決)

- 一 韓明亮犯詐欺取財罪不服河南高等審判廳第二審判決聲明上告案(宣告判決)

- 一 陳益犯侵占遺失物罪不服浙江第一高等審判分廳第二審判決聲明上告案(宣告判決)

- 一 周公瑾犯詐欺取財罪不服浙江高等審判廳第二審判決聲明上告案(宣告判決)

- 一 河南楊三犯殺人罪聲明上告案(決定)

- 一 江蘇丁伯蕃因犯教唆殺人嫌疑聲明抗告案(決定)

- 一 福建林光明犯偽造私文書罪聲明抗告案(決定)

大理院民三庭二月二十六日(星期六)下午二時審判案件通告

- 一 傅明典與傅明尊因承繼及遺產涉訟不服河南高等審判廳第二審判決聲明上告一案(宣告判決)

- 一 高衡嶽與高仰山因承繼涉訟不服山西第二高等審判分廳第二審判決聲明上告一案(宣告判決)

- 一 湖南葛玉成與葛廖氏因離婚涉訟上告案(決定)

- 一 秦天王冠一與康德壽因地畝涉訟抗告案(決定)

三月二日第一千八百四號

一湖北龔小丹與張和湧因墳塚涉訟聲請案(決定)

一直隸梁珍亭與華利號因債務涉訟聲請案(決定)

大理院民四庭二月二十六日(星期六)下午二時審判案件通告

一萬德棧號東與滙豐長號東等因款項涉訟不服吉林高等審判廳第二審判決聲明上告一案(宣告判決)

一李永才與王常興因賣買房產涉訟不服黑龍江高等審判廳第二審判決聲明上告一案(宣告判決)

一沈恩模等與沈陳氏等因田產涉訟不服江蘇高等審判廳第二審判決聲明上告一案(宣告判決)

一耿正才與才井甫因櫃款涉訟不服吉林高等審判廳第二審判決聲明上告一案(宣告判決)

一高王氏與蔣寅伯因債務涉訟不服京師高等審判廳第二審判決聲明上告一案(宣告判決)

一河南趙啟祧與趙寶興因承繼涉訟聲請案(決定)

一山東宗和軒與陳哲臣因薪金涉訟聲請案(決定)

一奉天李東周與王佐臣等因債務涉訟聲請案(決定)

大理院民一庭二月二十八日(星期一)下午二時審判案件通告

一楊桂芬與崇春山因債務涉訟不服甘肅高等審判廳第二審判決聲明上告一案(宣告判決)

一汪文燦等與陳錫緞等因債務涉訟不服山東高等審判廳再審判決聲明上告一案(宣告判決)

一夏貢九等與和柳人因房產涉訟不服吉林高等審判廳第二審判決聲明上告一案(宣告判決)

一王庚西與東鹿同鄉會因契據涉訟不服湖北高等審判廳第二審判決聲明上告一案(宣告判決)

一高李氏與高起鳳因遺產涉訟不服江蘇第一高等審判分廳再審判決聲明上告一案(宣告判決)

中華民國十年二月分政府公報勘誤表

號數	葉數	行數	字數	誤	正
一千七百七十六	一	十七	八十九	大綬	寶光
同上	同上	同上	二十九十三	脫漏	大綬
一千七百七十八	二十五	八	十三	旨	自
一千七百八十三	三	十六	一	徵	徵
同上	四	十二	十二	三	二
一千七百八十六	一	七	十六十七	英武	武英
一千七百九十二	十四	八	第三格第七字	海	富
同上	同上	同上	第三格第二十字	富	海
同上	二十	九	四十五	脫漏	臨時
一千七百九十四	六	十六	三十六	思	師
一千七百九十九	二十五	五	四十五	脫漏	臨時

二十一

政府公報

三月二日 第一千八百四號

**廣告**

**寶成** 金店 營業廣告

本號買賣各種公債證券股票生金生銀各國貨幣代取公債中籤息款以及存放款項並買賣珍珠足金赤藥各種新式金珠鑽石鑲嵌首飾純銀漆器中西器器壽禮送古鑑爐瓶奇巧玩物無不精美一切交易格外克己以副 諸君惠顧之雅意店設前門外廊房頭條東頭 電話南二九一六 二〇三四 一九八〇

**同康銀號買賣有價證券廣告**

本號業務買賣珍珠足金赤藥各國金銀貨幣各種公債股票代取股利公債仲籤本息無論多寡均可磋商佣金格外克己以副惠顧雅意北京前門外廊房頭巷電話南周一二九六 一八四四電報掛號六六六三

**金城銀行分派九年份股利並召集股東常會廣告**

啟者本行九年份股利業經本會議決自二月一日(即舊曆十二月二十四日)起付即請各股東携帶股票息票向各地本銀行支取又經本會議決於三月五日(星期六即舊曆正月二十六日)午後一時在天津英界中街總行開股東常會祈各股東於會期五日前携帶股票至總行驗取入場券以憑到會如因事不克親到應請期前通知本會並出具囑托書囑托本行到會股東代表除分函奉達外特此通告 金城銀行董事會啟

**中源銀號買賣各種公債證券廣告**

本號業務經理買賣各種公債證券股票及生金銀各國貨幣代取股利公債中籤息款一切佣金格外克己辦事手續力求簡便以副惠顧諸君之雅意北京前門外西河沿路南電話南周二一三三又一六七二

**籌募賑災公債處廣告**

本處此次發行賑災公債四百萬元所有公債條例業經 大總統明令公布施行除償額分配數目業經電請各省合力購募外本京各界人員如願經募或購買此項公債者即希逕向大方家胡同本處接洽一切為盼

### 內務部通告

為通告事本年一月一日奉 大總統令由部組織地方行政會議當經本部通電各省區遵照並另派專員籌備開會事宜各在案所有各省區選派與會各員如已到京希先赴本部報到以期接洽一俟開會定有日期再行分別通知特此通告

### 義昌源銀號開幕交易廣告

本號業務定期存款活期存款抵押放款貼現放款辦理各省滙兌買賣生金生銀各種公債有價證券各國通行貨幣金錢並代取公債中籤及公債息款佣金格外克己手續力求簡便以副惠顧之雅意定於夏曆正月十一日即陽曆二月十八號開幕特此廣告 北京前門大街路西本號謹啟

電話南局 一七七一 二四四二 二九八三  
二五六六 一六八六 三二五三

### 北洋保商銀行召集股東常會廣告

敬啟者本屆本會議決於陽曆三月十三日即陰曆二月初四日午後二時在天津北馬路本行總辦事處開股東常會祈各股東於會期前五日攜帶股票至天津本行總辦事處驗取入場券以憑到會如因事不克親到應請期前通知本會出具委託書委託本行到會股東代表除另函奉達外特此通告

### 北洋保商銀行分派九年正息紅利廣告

啟者本銀行九年份股東正息紅利業經本會照章議決除正息年利六釐外紅利照年息八釐分配共正息紅利年息一分四釐自陽曆二月一日起請 各股東攜帶股票向京津本銀行支取為荷敬此通告  
北洋保商銀行董事會啟

### 白承頤啟事

承頤 猥以輪才恭奉  
簡命出長熟河財政匆促起程請親至友未及走辭用登報端統希 鑒原是幸

# 上海東亞同文書院中華學生部招生廣告

**主旨** 本院設立滬上已二十年卒業日本學生一千三百餘名成績夙著於去年九月開辦中華學生部教授中國學生高等實業專門學科前蒙中國教育部贊同所有本院肄業生及卒業生得與國立高等專門學校學生及卒業生受同等之待遇

**修學年限** 豫科一年本科四年豫科專授日文英文兼補學費免收學費暫定費六元(制服由本院酌定樣式隨時代製照價收費全五年) 資格 以中以上學校畢業者為合格 **報名手續** 凡有志願者須依據中國教育部所定東亞同文書院中國學生入學辦法請由各省教育廳或省長公署之教育科(但在北京由京師學務局)選送者免入學試驗此項志願者務於三月三十一日以前呈報各該管官廳請求選送(如欲直接向本院報名投考者須於四月十五日以前可) **名額** 五十 **注意** 本院備有東亞同文程入學須知及中國學生入學辦法以及入學志願書用紙等印刷品可向上列中國各官署或日本公使館領事館索閱或函達上海徐家匯虹橋路本院中華學生部索取亦可

## 鹽業銀行廣告

分派九月份股東官餘利並定期召集股東常會廣告

本行九月份股東官餘利照章經董事會議決自十年二月四日起付請諸股東持股票連同息票到京津滬漢總分各行驗明支取並由董事會議決定於十年三月六日即陰曆辛酉年正月二十七日(即陽曆二月二十四日)下午二時在東京前門外西河沿本行內召集股東常會諸君務請於開會期十日(即陽曆二月二十四日)攜帶股票到本行總管理處驗取入場券以憑到會如因事不能親自到會時得照章委託本行到會股東為代理人並函知本處特此廣告除廣告外不另發通知書合併聲明

鹽業銀行啟

## 內國公債局整理金融短期公債第一次還本抽籤通告

為通告事查本年三月十日為整理金融短期公債第一次還本抽籤之期自應遵照條例按期舉行茲定於是日下午二時在中央公園執行該項公債第一次還本抽籤所有抽籤辦法均照七年短期公債成案辦理恐未週知特此通告

### 內國公債局通告

爲通告事查此次發行整理金融短期公債除已印成之萬元千元百元五十元各種債票業經先後登報通告換發外其添印之一元債票現亦印就自應從速換發俾資結束再查前項公債第一次還本已定本年三月十日舉行抽籤凡持有前項公債預約券者務於三月八日以前持向本局換領正式債票以憑領取本息恐未週知特此通告

### 聲明遺失

外右四區小沙欄十一號孫宅住房一所原契遺失已報警察廳市政公所另稅新契如舊契再出作爲廢紙

### 買房聲明

何胡氏率何溱有八十一八十二號舖房一所座落宣內大街路東共房二十六間半憑中賣與 敝人爲業現有光緒三十四年紅契一套民國驗照一紙所有三十四年以前紅契全行遺失以後如有三十四年以前紅契發現作爲廢紙倘有轉葛不清有何胡氏担負責任謹此聲明  
買房人馬春榮啟

### 開成土木股份有限公司召集股東常會廣告

啟者本公司九年分股東正息紅利業經董事會審定正息六釐紅利八釐俟股東會議決後分派並定陽曆四月三日即陰曆二月二十五日午後二時在北京西單報子街本公司開股東常會祈各股東於開會前三日攜帶股票至本公司驗取入場券以憑到會如因事不克親到請出具委託書託他股東代表除另函奉達外特此通告

### 籌備善後統一委員會事務處啟事

本會於十年二月遺失第三號徽章一枚嗣後該號徽章應即作爲無效特此聲明



中華民國十年三月三日星期四第一千八百五號

印鑄局發行

北京東長安牌樓王府井大街  
電話東局第二百零一號

# 政府公報

## 印鑄局勳章收費規復原案收現洋通告

查本局呈准勳章收費章程原係一律通用現銀嗣因北京中交兩行停止兌現暫酌搭收現鈔各半旋於九年一月一日改爲現洋八成京鈔二成節經登載政府公報通告施行在案九年九月十六日奉 大總統令宣布發行短期公債收回京鈔辦法又同月十四日奉 國務院令定自九年十月一日起至十年一月三十一日止爲發行公債之期本局勳章收費自未便仍搭京鈔致滋牴觸茲定於九年十月一日起所有領章各員概應照繳現洋以免紛歧而符原案特此通告

## 目錄

### 命令

大總統令

部令

司法部訓令

### 公文

呈

陸軍部呈 大總統彙報上年十二月分

補充初等軍職人員繕單呈鑒文(附單

二)

### 公函

大理院復京師高等審判廳函(統字第一

四八二號)

大理院復總檢察廳函(統字第一四八三

號)

大理院復陝西高等審判廳函(統字第一

四八四號)

大理院復總檢察廳函(統字第一四八六

號)

## 通告

大理院臨時民一庭二月二十八日星期一

下午二時審判案件通告

大理院刑一庭二月二十八日星期一下午

二時審判案件通告

## 廣告

命令

大總統令

大總統令

特授孫傳芳以勳三位此令

大總統印

中華民國十年三月二日

國務總理靳雲鵬

大總統令

晉授王都慶以勳四位此令

大總統印

中華民國十年三月二日

國務總理靳雲鵬

大總統令

孫傳芳授為陸軍中將此令

大總統印

中華民國十年三月二日

國務總理  
陸軍總長 靳雲鵬

大總統令

任命錢廣漢署安徽督軍公署參謀長羅經猷署安徽督軍公署上校參謀此令

大總統印

中華民國十年三月二日

國務總理  
陸軍總長 靳雲鵬

大總統令

參謀總長張懷芝呈請任命彭存仁署安徽督軍公署中校參謀徐鴻恩爲少校參謀均照准此令

大總統印

中華民國十年三月二日

國務總理  
陸軍總長 靳雲鵬

大總統令

署內務總長張志潭呈准湖北省長咨請任命徐廣鏞梅至善爲水上警察廳警正均照准此令

大總統印

中華民國十年三月二日

國務總理靳雲鵬  
內務總長張志潭

大總統令

奚揭斯給予二等大綬寶光嘉禾章此令

大總統印

中華民國十年三月二日

國務總理靳雲鵬

大總統令

李占元楊廷棟均晉給四等嘉禾章此令

大總統印

中華民國十年三月二日

國務總理靳雲鵬

大總統令

茲制定東省特別區域清理俄人舊案處章程公布之此令

大總統印

中華民國十年三月二日

國務總理 靳雲鵬

外交總長 顏惠慶

司法總長 董 康

教令第七號

東省特別區域清理俄人舊案處章程

第一條 本處定名為東省特別區域清理俄人舊案處並附設檢察所凡東省特別區域內

中華民國九年九月二十三日以前俄人訴訟舊案均歸本處清理

第二條 本處設第一審庭第二審庭第一審庭為獨任制第二審庭為三人合議制

第三條 本處第二審庭之判決為終審判決

第四條 本處清理左列各舊案

一 已判決之案曾經提起控訴者

二 已判決之案雖未提起控訴而依其本國法尚在上訴期間者

三 未經判決者

第五條 前條各項案件刑事已判決者由第二審庭審理未判決者由檢察官偵查分別處

分

民事案件由本處限定相當期間令當事人來處續訴

第六條 對於舊案所爲之判決決定或其他處分以及當事人之訴訟行爲概爲有效其判決確定未執行之案由本處予以執行但關於政治犯案件得酌免之

第七條 本處審理案件其法律適用如左

一 民事案件除适用法律適用條例外並適用現行法例

二 刑事案件適用暫行新刑律但俄刑法處刑較輕者得酌減相等之刑處斷

第八條 本處附設於東省特別區域高等地方審判廳及各地方分庭內其檢察所亦同

第九條 本處設處長一人由司法總長委任東省特別區域高等審判廳長兼任

第十條 本處第一第二審庭推事由處長就現任東省特別區域各廳庭推事中遴員兼任但人數不敷分配時得呈請司法總長添派

第十一條 本處檢察所設主任檢察官一人由司法總長委任東省特別區域高等審判廳檢察所主任檢察官兼任

第十二條 本處第一第二審庭檢察官由主任檢察官就現任東省特別區域各廳庭檢察官中遴員兼任

第十條但書於檢察官準用之

第十三條 本處第一第二審庭書記官翻譯官及其他各項職員之任用適用第十條第十二條之規定

五

第十四條 本章程無規定者適用現行法令

第十五條 本處各職員兼職不兼薪但特派者不在此限

第十六條 本處於舊案清理終了時即行裁撤

第十七條 本章程未盡事宜由司法部隨時呈請修改

第十八條 本章程自公布日施行

大總統指令第四百九十八號

令國務總理靳雲鵬

呈核直隸省長咨請將賀宗儒以簡任職存記升用擬請照准由

呈悉賀宗儒准以簡任職交院存記升用此令

大總統印

中華民國十年三月二日

國務總理靳雲鵬

大總統指令第四百九十九號

令國務總理靳雲鵬

呈核浙江督軍盧永祥呈保沈汝驥等擬請准以薦任職分省任用由

呈悉沈汝驥趙文耀均准以薦任職分省任用此令

大總統印



中華民國十年三月二日

國務總理靳雲鵬

大總統指令第五百號

令署內務總長張志潭

呈葡萄牙駐哈爾濱領事俄人奚揭斯捐助義賑巨款請給予勳章匾額由  
呈悉已有令明發並准加給匾額以示優異此令

大總統印

中華民國十年三月二日

國務總理靳雲鵬

內務總長張志潭

大總統指令第五百一號

令署內務總長張志潭

署財政總長周自齊

呈核議前大總統袁公林墓所佔地畝懇情豁免糧賦由  
呈悉准予豁免此令

大總統印

中華民國十年三月二日

國務總理靳雲鵬

內務總長張志潭

財政總長周自齊

大總統指令第五百二號

令署內務總長張志潭

署財政總長周自齊

呈會核熱河豐寧縣屬海留圖牌民等欠繳民國三四五三年應升課銀懇請准予豁免由  
呈悉准予豁免以紓民困即由該部轉行遵照此令

大總統印

中華民國十年三月二日

國務總理靳雲鵬

內務總長張志潭

財政總長周自齊

大總統指令第五百三號

令署內務總長張志潭

署財政總長周自齊

呈核直隸省藁城縣水冲沙壓地畝應徵糧額懇請豁免由  
呈悉准予豁免以紓民困即由該部轉行遵照此令

中華民國十年三月二日

大總統印

國務總理靳雲鵬  
內務總長張志潭  
財政總長周自齊

大總統指令第五百四號

令財政總長兼幣制局督辦周自齊  
幣制局總裁張弧

呈河南省長保獎現任河南豫泉官銀號監理官張頌擬請准以簡任職升用由  
呈悉張頌准以簡任職交院存記升用此令

大總統印

中華民國十年三月二日

國務總理靳雲鵬  
財政總長周自齊

大總統指令第五百五號

令兼署陸軍總長靳雲鵬

呈准管理健銳營事務長官咨請以榮運等陸補前鋒枝各缺繕單呈鑒由

呈悉均准陞補此令

大總統印

中華民國十年三月二日

國務總理  
陸軍總長 靳雲鵬

大總統指令第五百六號

令兼署陸軍總長靳雲鵬

呈准黑龍江督軍咨請以勝德等陞補驍騎校員缺應准陞補由  
呈悉均准陞補此令

大總統印

中華民國十年三月二日

國務總理  
陸軍總長 靳雲鵬

大總統指令第五百七號

令兼署陸軍總長靳雲鵬

呈准京兆尹孫振家咨請以奎明陞補防禦員缺應准陞補由  
呈悉准其陞補此令

大總統  
統印

中華民國十年三月二日

國務總理  
陸軍總長  
靳雲鵬

大總統指令第五百八號

令署司法總長董康

呈司法講習所擬添設西文法律新班以備任用由  
呈悉准如所擬辦理此令

大總統  
統印

中華民國十年三月二日

國務總理  
靳雲鵬  
司法總長  
董康

大總統指令第五百九號

令大理院院長王寵惠

呈報本年一月分收結民事訴訟案件開單呈鑒由  
呈悉此令

大總統  
統印

中華民國十年三月二日

國務總理靳雲鵬  
司法總長董康

大總統指令第五百十號

令兼署京畿衛戍總司令王懷慶

呈請獎陸軍第十三師剿撫潰兵勤勞卓著人員李得勝等勳章由  
呈悉交國務院陸軍部分別核辦此令

大總統印

中華民國十年三月二日

國務總理靳雲鵬  
陸軍總長

大總統指令第五百十一號

令審計院審計官葛成修

審計院審計官吳學莊  
呈報奉派監視查驗七年短期公債第六次還本賬款情形由  
呈悉此令

大總統印

中華民國十年三月二日

國務總理靳雲鵬

大總統指令第五百十二號

令正黃旗漢軍副都統世杰

呈報就職日期由

呈悉此令

大總統印

中華民國十年三月二日

國務總理靳雲鵬

大總統指令第五百十三號

令直隸省長曹銳

呈報黃河三屆安瀾懇准將歷屆存記在事出力人員照章分別保獎由

呈悉應准照章擇尤列保此令

大總統印

中華民國十年三月二日

國務總理靳雲鵬

大總統指令第五百十四號

三月三日第一千八百五號

令兼署山東省長田中玉

呈爲舊恙觸發難勝繁劇懇辭兼職由

呈悉該省財政奇絀所有軍民各費亟應統籌裁節以資整理該兼省長受任以來每年節省至數百萬元之鉅成效甚著正賴力策進行以竟全功務望勉任其難益圖整理用副倚任所請著毋庸議此令

大總統印

中華民國十年三月二日

國務總理靳雲鵬

內務總長張志潭



部令

司法部訓令第一七一號

令京師高等檢察廳檢察長周詒柯

據京師律師懲戒會呈稱准京師高等檢察長咨送律師艾善濬拒納會費請付懲戒一案業經本會多數表決予以訓戒處分理合連同決議書呈請鑒核等情正核辦間復據該會將該律師聲明不服之理由書轉呈前來查理由書內略稱會員對於會內支出認爲不當按照北京公會會則並無糾正文原決議書內所謂依法糾正實屬空言泛論等語查律師公會會員對於會內一切事宜依照北京公會會則第二十八條規定既負有維持之責則會長支出款項亦爲公會事宜之一該被付懲戒人如果認爲不當儘可依照同會則第十四條規定程序請求召集臨時總會提付決議以資救濟決議書內所載依法糾正何得謂爲空言泛論原呈理由不能認爲成立者一又理由書內略稱北京會則第五條條文於不納會費已明定三箇月之制限律師於上年五月間確已繳費其他各月亦均有人證可以質明即原決議書內所認應付懲戒之原因亦係認定在拒納之一月而於欠費一節並不關聯再律師拒納會費原因公會支出不當且於收據存根簿上批明暫行字樣何得與絕對不納會費者相混原決議書濫引第五條強爲比附未免有所誤解等語查各會員對於公會每月應繳經常費二元北京會則第五條內既有明文規定自應恪守勿違乃該付懲戒人於上年二月加入北京律師公會後僅於六月繳納經常費二元其餘各月均未繳付即云五月間交費回證遺失屬實而五六兩月前後欠費日期合併計算尚有四箇月餘核與前項章程第五條規定亦不無觸犯至九月間拒納會費一節雖據聲稱因會內支出不當藉此表示反對然支出與繳費本屬兩項問題支出不當各會員既可依法糾正則每月應繳之經常費二元何得以此藉口拒而不納懲戒會決議該案對於該被付懲戒人欠費一節曾在決議書事實理由各欄內一再聲叙則其認定懲戒之原因當然不僅指拒納之一月原呈理由不能認爲成立者二又理由書內略稱此次請付懲戒係屬北京律師公會呈請實與修正律師暫行章程第

三月三日第一千八百五號

三十五條第一項規定有違該會對於開始懲戒程序等項是否合法並未審查逕行表決於法有所未合等語查京師高等檢察長對於此案提付懲戒時既已聲明係據北京律師公會代理會長傅紹儒呈請而原呈內又將修正律師暫行章程第三十五條由會長提付懲戒條文明白聲叙其為代理會長聲請毫無疑義如謂呈內載有本會字樣即認為由公會提出則同呈內載有本會長等字樣（如本公會會長為維持會務秩序計及本公會會長有維持會務之責等語是）亦屬不少何得以此記載認與前項章程第三十五條規定有違即懲戒會於該案會議時對於懲戒程序等項是否合法查閱會議記錄亦曾經各會員公同討論亦無不合原呈理由不能認為成立者三本此理由所有該被付懲戒人聲明不服各節應無庸議除將原呈決議書送登政府公報公告外律師艾善濬應受訓飭處分仰即轉飭地方檢察長照章執行此令

部印

中華民國十年二月二十五日

署司法總長董康

京師律師懲戒會懲戒律師艾善濬決議書

被付懲戒人律師艾善濬

右被付懲戒人因拒納北京律師公會經常費經北京律師公會代理會長聲請京師地方檢察長呈由京師高等檢察長送交本會審查本會照章開會決議如左

主文

律師艾善濬應受訓戒處分

事實

律師艾善濬於民國九年二月加入北京律師公會充當會員當繳入會費二十元徽章費一元二月份經常費二元此後經常費僅於六月間照繳二元其餘均未繳付同年九月三十日公會飭役向該員收取經常費

該員拒不納繳並在經常費收據存根簿上批載會中支出不當本員暫行拒絕納費字樣迨公會於同年十月三日開定期總會改選職員因不足法定人數改開茶話會該會員復首先起立宣言謂第一次九月十九日開茶話會時會長曾提議捐助賑款二百元本會員認爲支出不當是以拒絕納費云云經該會常任評議員會議決該會員應付懲戒經該會代理會長聲請京師地方檢察長呈由京師高等檢察長提付懲戒到會理由

查修正律師暫行章程第三十五條第一二項載律師有違反本章程及律師公會會則之行爲者律師公會會長應依常任評議員會或總會議之決議聲請所在地地方檢察長將該律師付懲戒地方檢察長受前項聲請後應即呈請高等檢察長將該律師付懲戒又修正北京律師公會暫行會則第五條載凡入會須納入會費二十元每月納經常會二元其不納經常費至三月以上者除名各等語本件被告懲戒人甫於九年二月入會截至同年九月已積欠經常費五箇月之多復於九月收費時以代理會長曾經提議捐助賑款二百元指爲支出不當昌言拒絕納費不知會員對於會內支出如果認爲不當儘可按照會則依法糾正乃藉此拒絕納費顯與會則第五條內每月納經常費二元之規定相違按照上開修正律師暫行章程第三十五條第一項之規定確有懲戒之原因本會特依同章程第三十七條第一款予以訓戒處分爰決議如主文本件經京師高等檢察廳檢察長周詒柯到會陳述意見

京師律師懲戒會

- 會長 朱獻文
- 會 員 張式彝
- 會 員 沙彥楷
- 會 員 李震發
- 會 員 林大文
- 書記 官方際魁

政府公報

三月三日第一千八百五號

子

公文

呈

陸軍部呈

大總統彙報上年十二月分補充初等軍職人員繕單呈鑒文(附單二)

為彙報補充初等軍職人員事竊查陸軍各師旅遇有連排長及與連排長相當官缺出歷經本部遵照軍職補充規則遴選合格人員准其補授按月呈報在案茲查上年十二月分陸軍各師旅所有連排長及與連排長相當官各缺均經各該管長官選擇相當及應升人員請予補充先後咨呈到部本部詳加覆核尙屬相符除分別給狀補實外理合繕單呈報謹呈十年一月二十四日已奉 指令 謹將上年十二月分陸軍各師旅補充連長及與連長相當官缺人員繕具清單恭呈鈞鑒

計開

陸軍第二十師步兵第七十七團一營副官郝殿甲 機關槍一連連長王鴻烈 三營十連連長梁萬鍾  
礮兵團一營一連連長郭連凱 步兵第七十八團二營七連連長于福林 騎兵團二營副官田瑞興  
一營一連連長吳桂林 三營副官苗潤田 二營七連連長戴秀山 京師憲兵第一營二連連長嚴文禮  
陸軍第一混成旅陸軍連連長孫茂德 陸軍第二師步兵第六團二營六連連長趙吉善 第七團二營八連連長趙松齡 礮兵團二營六連連長倪書訓 陸軍第一師步兵第二團一營三連連長徐慶福  
陸軍第八師步兵第三十團一營四連連長俞存仁 三營九連連長徐其懷 十連連長殷允平 機關槍連連長李新元 第三十二團二營七連連長呂 藩 三營十二連連長蒲全漢 礮兵團陸軍連連長范樹有 二營四連連長刁金山 軍械長王維新 陸軍第十三師騎兵團一營一連連長薛桂林 陸軍第八混成旅步兵第二團二營五連連長馬浚雲 一營三連連長劉慶雲  
以上連長及相當官二十七員

謹將上年十二月分陸軍各師旅補充排長及與排長相當官缺人員繕具清單恭呈鈞鑒

計開

陸軍第十師礮兵團三營七連排長馬登雲 步兵第三十八團二營六連排長周明德 陸軍第二十師步兵第七十七團一營二連排長高玉柱 第七十九團二營八連排長陳俊廷 第七十八團二營五連排長劉長勝 第七十九團機關槍三連排長盧有福 第八十團機關槍四連排長顧鴻林 陸軍第二師步兵第五團二營七連排長何心芳 六連排長徐勉知 第六團旗官趙光漢 一營二連排長周福堂 騎兵團一營三連排長劉耀宗 陸軍第八混成旅步兵第一團三營十二連排長李丙寅 第二團二營五連排長錢炳耀 陸軍第一師步兵第四團一營一連排長王春山 陸軍第十三師騎兵團一營三連排長張德昆 陸軍第八師步兵第三十團一營四連排長劉進忠 三營九連排長劉東田 焦成義 十二連排長閻萬青 第三十一團機關槍連排長張厚雲 第三十二團二營七連排長王金鑄 六連排長李繼賢 十一連排長高會廷 李丹桂 十連排長范德明 九連排長王金城 十二連排長繆光泰 騎兵團二連排長王樹山 三連排長于國振 四連排長趙玉奎 礮兵團二營四連排長陳得山 六連排長馬玉亭 陸軍運排長王富仁 二營五連排長樊煦 四連排長果培萱 工兵營一連排長高成旺 輜重連排長何景春 步兵第二十九團一營二連排長傅成功 第三十一團一營一連排長王書有 四連排長李金熬 京師憲兵第一營二連排長遲長恩 以上排長及相當官四十二員

公函

大理院復京師高等審判廳函(統字第一四八二號)

逕復者准貴廳函開查現行制度兼理司法之縣知事兼有審判檢察兩種職權本審判職權所為之判決依統字第一百九十九號解釋固得依其檢察職權提起上訴惟其上訴期間究依縣知事審理訴訟暫行章程

第四十條第二款自牌示之翌日起十四日內，依各級審判廳試辦章程第六條自宣示判詞之翌日起十日以內見解不一，甲說謂既係對於縣知事以審判職權所爲之判決，上訴自應依縣知事審理訴訟暫行章程第四十條第二款辦理，乙說謂縣知事既以檢察職權上訴，則計算上訴期間自應與配置審判衙門之檢察官同一辦法，且縣知事對於以審判職權所爲之判決，當宣告判決時，業知判決內容自無庸自牌示判決之翌日起算，上訴期間並與上級檢察官必自接收卷宗後起算，上訴期間者，情形亦有不同，故應準用各級審判廳試辦章程第六十條自宣示判詞之翌日起十日以內，以上兩說究以何說爲是，相應函請貴院迅賜解釋等因。到院本院查縣知事雖兼有審判檢察兩種職權，但無論其用何項職權處理案件，悉應以縣知事審理訴訟暫行章程爲根據，該章程關於上訴一節，既有明文，則縣知事以檢察職權提起上訴，自當適用該章程之規定，相應函復貴廳查照此復。

中華民國十年二月十九日

### 大理院復總檢察廳函（統字第一四八三號）

逕復者，准貴廳函開，據吉林高等檢察廳呈稱，案據延吉地方檢察廳呈稱，設有甲國被乙國滅亡，其寄居民國之人民欲脫離乙國羈絆，自立國家，在民國領土內設立機關組織隊伍，預備向乙國反抗，屢經民國官廳解散，仍暗中進行，不已治安警察法第九條第三款之秘密結社，是否包括此種情形在內，主張不一，理合呈請鈞廳鑒核轉院解釋施行等情。到廳相應據情函送貴院核辦，示復以便轉令遵照等因。到院本院查治安警察法第九條第三款係規定第一款第二款以外之不正當秘密結社來函所舉情形，涉及具體事實，本院未便答復，相應函復貴廳查照可也。此致。

中華民國十年二月十九日

### 大理院復陝西高等審判廳函（統字第一四八四號）

逕復者，准貴廳函開，竊查自民國九年十月二十一日科刑標準條例頒行後，凡犯刑律第三百一十一條之罪，合於該條例第二條所列情形，均應依該條例處斷，自無疑義。設有犯刑律第三百一十一條之罪，合於該條例

第二條第一款案件縣知事初審判決在科刑標準條例頒行以前依暫行新刑律科斷於法固無不合而呈送覆判在科刑標準條例頒行以後如依覆判章程第四條第一項第三款處刑輕重不當爲更正判決顯與該款但書不得改處死刑之限制不合若依覆判章程第四條第一項第二款罪有失出爲覆審決定則初審判決引律並非錯誤本廳現有此種案件究應如何辦理相應函請貴院解釋以資遵循等因到院本院查科刑標準條例既經頒行所有未確定審判之案自應按照辦理已見統字第一千四百七十八號解釋則在覆判案內未經按照辦理者只得認爲應行覆審之件酌依覆判章程第五條爲覆審之決定相應函復貴廳查照此復

中華民國十年二月十九日

大理院復總檢察廳函(統字第一四八六號)

逕復者准貴廳函開查前清刑律判處發遣人犯於暫行新刑律頒行以後依新刑律施行細則第四條第四款規定應處以一等有期徒刑十二年惟於執行刑罰問題發生疑義三點(一)此項改處徒刑案件是否須經審判衙門決定始能依法執行(二)該細則第四條第十二款載凡改處徒刑人犯從前受刑日均准算入刑期等語舊律發遣應以何時爲受刑日期是否以判決確定之翌日爲準抑應以起解日或到配日爲受刑日期(三)依該細則改處徒刑者距前清判決日期往往間隔若干年月其未改處以前之日期是否不算入刑期以內事關新刑律施行細則疑義應請貴院解釋示復等因到院本院查暫行新刑律施行細則第四條載新刑律未施行前已經確定審判而未執行及遺流徒案件在執行中者按照暫行新刑律之規定分別執行如左又第五條載前條第一款第二款應俟覆准文到三日內執行其餘各款於頒布本則之公報到後七日內執行各等語是改處不特並無須經審判衙門決定之規定且應由檢察衙門逕自分別改予執行已甚明顯至該細則第四條第十二款載改處徒刑人犯從前受刑日期均准算入刑期云云在舊律發遣之工作年限固應由到配後起算但暫行新刑律第七十九條已有刑期自審判確定之日起算明文自當按照辦理亦無未改處以前日期是否不算入刑期以內問題相應函復貴廳查照此復

中華民國十年二月二十二日



＊通告＊

大理院臨時民一庭二月二十八日(星期一)下午二時審判案件通告

- 一 曹宗源與曹徐氏因家產涉訟不服京師高等審判廳第二審判決聲明上告一案(宣告判決)
- 一 朱徐氏與郭大祥因婚姻涉訟不服陝西高等審判廳第二審判決聲明上告一案(宣告判決)
- 一 鄭劉氏等與羅承訓因婚姻涉訟不服河南第一高等審判分廳第二審判決聲明上告一案(宣告判決)
- 一 謝恩科與李從順因婚姻涉訟不服直隸高等審判廳第二審判決聲明上告一案(宣告判決)
- 一 蕭正春等與殷天應因墳塚涉訟不服湖北高等審判廳第二審判決聲明上告一案(宣告判決)
- 一 王徐氏與王世彬因承繼涉訟不服直隸高等審判廳第二審判決聲明上告一案(宣告判決)
- 一 李國貞與李李氏因承繼涉訟不服河南高等審判廳第二審判決聲明上告一案(宣告判決)
- 一 許鳳台與王崇崑等因債務涉訟不服直隸高等審判廳第二審判決聲明上告一案(宣告判決)
- 一 傅明生與傅楊氏因家產涉訟不服江西高等審判廳第二審判決聲明上告一案(宣告判決)

大理院刑一庭二月二十八日(星期一)下午二時審判案件通告

- 一 汪毅安犯侵占及竊盜罪不服浙江高等審判廳第二審判決聲明上告案(宣告判決)
- 一 吳殿和等犯和姦罪不服黑龍江高等審判廳第二審判決聲明上告案(宣告判決)
- 一 劉俊魁犯殺人未遂罪不服江西高等審判廳第二審判決聲明上告案(宣告判決)
- 一 謝金良犯強盜殺人罪不服浙江高等審判廳第二審判決聲明上告案(宣告判決)
- 一 河南第一高等檢察分廳檢察官對於同級審判分廳就常振堃犯詐財及吸食鴉片煙罪第二審判決聲明上告案(宣告判決)

- 一 王錫龍犯私擅逮捕及詐財罪不服河南第一高等審判分廳第二審判決聲明上告案(宣告判決)
- 一 總檢察廳檢察長對於山東臨淄縣就翟修等犯擄人勒贖強盜殺人等罪俱發所為判決提起非常上告

案(宣告判決)

- 一 山西閻彩亮犯傷害罪聲明上告案(決定)
- 一 浙江江務才犯傷害及贓物罪聲明上告案(決定)
- 一 山東薛殿魁犯窩匪殺人挾嫌誣告罪聲明抗告案(決定)
- 一 福建潘開炎犯輕微傷害罪聲明抗告案(決定)
- 一 福建劉開祥等犯暗殺嫌疑罪聲請移轉管轄案(決定)

### 廣告

#### 寶成

金銀號

#### 營業廣告

本號買賣各種公債證券股票生金生銀各國貨幣代取公債中籤息款以及存放款項並買賣珍珠足金赤業各種新式金珠鑽石鑲嵌首飾純銀珞那中西器皿喜壽饋送古鑑爐瓶奇玩物無不精美一切交易格外克己以副 諸君惠顧之雅意店設前門外廊房頭條東頭 電話南二九一六 二〇三四 一九八〇

#### 同康銀號買賣有價證券廣告

本號業務買賣珍珠足金赤業各國金銀貨幣各種公債股票代取股利公債仲籤本息無論多寡均可磋商佣金格外克己以副惠顧雅意北京前門外廊房頭巷電話南局一二九六 一八四四電報掛號六六六三

#### 金城銀行分派九年份股利並召集股東常會廣告

啟者本行九年份股利業經本會議決自二月一日(即舊曆十二月二十四日)起付即請各股東携帶股票息票向各地本銀行支取又經本會議決於三月五日(星期六即舊曆正月二十六日)午後一時在天津英界中街總行開股東常會祈各股東於會期五日前携帶股票至總行驗取入場券以憑到會如因事不克親到應請期前通知本會並出具囑托書囑托本行到會股東代表除分函奉達外特此通告 金城銀行董事會啟

#### 中源銀號買賣各種公債證券廣告

本號業務經理買賣各種公債證券股票及生金銀各國貨幣代取股利公債中籤息款一切佣金格外克己辦事手續力求簡便以副惠顧諸君之雅意北京前門外西河沿路南電話南局二一三三又一六七二

#### 籌募賑災公債處廣告

本處此次發行賑災公債四百萬元所有公債條例業經 大總統明令公布施行除債額分配數目業經電請各省合力購募外本京各界人員如願經募或購買此項公債者即希逕向大方家胡同本處接洽一切為盼

### 內務部通告

為通告事本年一月一日奉 大總統令由部組織地方行政會議當經本部通電各省區遵照並另派專員籌備開會事宜各在案所有各省區選派與會各員如已到京希先赴本部報到以期接洽一俟開會定有日期再行分別通知特此通告

### 義昌源銀號開幕交易廣告

本號業務定期存款活期存款抵押放款貼現放款辦理各省滙兌買賣生金生銀各種公債有價證券各國通行貨幣金錢並代取公債中籤及公債息款佣金格外克己手續力求簡便以副惠顧之雅意定於夏曆正月十一日即陽曆二月十八號開幕特此廣告 北京前門大街路西本號謹啟

電話南局

一七七一 二四四十二 二九八三  
二五六六 一六八六 三二五三

### 北洋保商銀行召集股東常會廣告

敬啟者本屆本會議決於陽曆三月十三日即陰曆二月初四日午後二時在天津北馬路本行總辦事處開股東常會祈各股東於會期前五日攜帶股票至天津本行總辦事處領取入場券以憑到會如因事不克親到應請期前通知本會出具委託書委託本行到會股東代表除另函奉達外特此通告

### 北洋保商銀行分派九年正息紅利廣告

啟者本銀行九年份股東正息紅利業經本會照章議決除正息年利六釐外紅利照年息八釐分配共正息紅利年息一分四釐自陽曆二月一日起請 各股東攜帶股票向京津本銀行支取為荷敬此通告  
北洋保商銀行董事會啟

### 白承願啟事

承願 猥以駑才恭奉  
簡命出長熱河財政匆促起程諸親至友未及走辭用登報端統希 鑒原是幸

**上海東亞同文書院中華學生部招生廣告**

**主旨** 本院設立滬上已二十年卒業日本學生一千三百餘名成績夙著於去年九月開辦中華學生部教授中國學生高等實業專門學科前蒙中國教育部贊同所有來本院肄業生及卒業生得與國立高等專門學校學生及卒業生受同等之待遇

**修學年限** 豫科一年本科四年豫科專授日英文兼補學費免收學費暫定每月徵收膳宿費六元(制服由本院酌定樣式隨時代製照價收費全五年)資格 以中等以上學校畢業者為合格 **報名手續** 凡有酌計一百二十元學用品皆須自備酌計每年二十五元) **資格** 畢業者為合格 **報名手續** 凡有志願學者須依據中國教育部所定東亞同文書院中國學生入學辦法請由各省教育廳或省長公署之教育科(但在北京由京師學務局)選送者免入學試驗此項志願者務於三月三十一日以前呈報各該管官廳請求選送(如欲直接向本院報名投考者須於四月十五日以前可) **名額** 五十 **注意** 本院備有東亞同文程入學須知及中國學生入學辦法以及入學志願書用紙等印刷品可向上列中國各官署或日本公使館領事館索閱或函達上海徐家匯虹橋路本院中華學生部索取亦可

**鹽業銀行**

分派九年份股東官餘利廣告  
並定期召集股東常會

本行九年份股東官餘利照章經董事會議決自十年二月四日起付請諸股東持股票連同息票到京津滬漢總分各行驗明支取並由董事會議決定於十年三月六日即陰曆辛酉年正月二十七日下午二時在北京前門外西河沿本行內召集股東常會股東諸君務請於開會期十日(即陽曆二月二十四日)攜帶股票到本行總管理處驗取入場券以憑到會如因事不能親自到會時得照章委託本行到會股東為代理人並函知本處特此廣告除廣告外不另發通知書合併聲明

鹽業銀行啟

**內國公債局整理金融短期公債第一次還本抽籤通告**

為通告事查本年三月十日為整理金融短期公債第一次還本抽籤之期自應遵照條例按期舉行茲定於是日下午二時在中央公園執行該項公債第一次還本抽籤所有抽籤辦法均照七年短期公債成案辦理恐未週知特此通告

### ●內國公債局通告

爲通告事查此次發行整理金融短期公債除已印成之萬元千元百元十元五元各種債票業經先後登報通告換發外其添印之一元債票現亦印就自應從速換發俾資結束再查前項公債第一次還本已定本年三月十日舉行抽籤凡持有前項公債預約券者務於三月八日以前持向本局換領正式債票以憑領取本息恐未週知特此通告

### ●聲明遺失

外右四區小沙欄十一號孫宅住房一所原契遺失已報警察廳市政公所另稅新契如舊契再出作爲廢紙

### ●買房聲明

何胡氏率何溥有八十一八十二號舖房一所座落宣內大街路東共房二十六間半憑中賣與 敝人爲業現有光緒三十四年紅契一套民國驗照一紙所有三十四年以前紅契全行遺失以後如有三十四年以前紅契發現作爲廢紙倘有轉葛不清有何胡氏担負責任謹此聲明 買房人馬春榮啟

### ●開成土木股份有限公司召集股東常會廣告

啟者本公司九年份股東正息紅利業經董事會審定正息六釐紅利八釐俟股東會議決後分派並定陽曆四月三日即陰曆二月二十五日午後二時在北京西單報子街本公司開股東常會祈各股東於開會前三日攜帶股票至本公司驗取入場券以憑到會如因事不克親到請出具委託書託他股東代表除另函奉達外特此通告

### ●通惠實業公司發息廣告

啟者本公司定於本年三月十一號起發給第六屆股息在京各股東屆期請持股票息單到北京絨線胡同本公司領取其外埠各股東即由天津上海漢口三處中孚銀行各憑股票息單代爲發給此啟

### 籌備善後統一委員會事務處啓事

本會於十年二月遺失第三號徽章一枚嗣後該號徽章應即作為無效特此聲明

### 置產聲明

茲有景春置買者介社空地一段在太平湖五道廟景春西牆外長九丈四尺寬二丈九尺九寸特告衆知

### 新元史出版

膠州柯鳳藻學士積平生學力撰成新元史二百五十七卷其書網羅宏富遠過舊史備見大總統序言暨教育部呈文中今依乾隆殿本二十四史式樣精刻告成全書分裝六十厚冊用夾連宣紙裝印紙墨精良每部收回工本實洋九十元在王府井大街印鑄局政府公報發行處及琉璃廠保古齋直隸官書局楊梅竹斜街青雲閣內富晉書莊等處寄售

### 印鑄局佈告

逕啟者本局發行書報自六年十月一日起改收現洋業經通告在案各省函購書報交官商行號匯兌時請計明現洋字樣如由郵局匯寄不收郵印花各票其隨函附有各項鈔票概照市價折現特再佈告

### 印鑄局新編法令輯覽續編出版廣告

本局所編法令輯覽續編頃已出版定價每部六元郵費內地五角新疆肆元西洋貳元東洋壹元書印無多欲快觀者請早日定購持預約券者亦請從速來取外埠寄預約券取書者按照上開郵費數目匯款以便發書特此廣告

### 印鑄局法令全書出版廣告

九年四期法令全書現已出版每部四冊定價大洋一元六角購至四十部以上者均照定價八折外寄郵費一角五分新疆郵費七角蒙古庫倫因郵局不寄印刷物件應按郵遞信件分量核算每部加郵費二元三角四分東洋二角六分西洋五角二分特此廣告

### ●印鑄局改良職員錄出版廣告

十年一期改良職員錄現已出版每部四册定價大洋一元六角購主四十部以上者均照定價八折外寄郵費二角五分新疆郵費一元六角蒙古庫倫因郵局不寄印刷物件應按郵遞信件分量核算每部加郵費五元四角東洋五角西洋一元特此廣告

### ●印鑄局訂定發給勳章時間廣告

逕啟者本局收發勳章事宜改歸經理科營業課管理凡來局領勳章者除星期日外每日上午九鐘起至十二鐘止午後自一鐘起至五鐘止請於此一定時間內按章帶費并憑單來局領取當有專員接待決不致誤特此廣告

### ●印鑄局仿造古式印鈕特別廣告

逕啟者本局鑄造金銀銅質圖章數載以還成效昭著因日趨於發達遂益謀乎改良特仿秦漢印鈕鑄就恐種鈕式模型古樸種類繁多價值格外從廉工質力求精美洵足以供金石家之鑒賞如承惠顧極表歡迎各未週知特此佈告

### ●印鑄局發行課發售山東古物調查表廣告

是書係內務部編訂按照道屬分縣記載附以說明先從河南省入手編輯其餘各省隨時繼續付印內容縝密詳盡無遺洵足資好古者之參考本局重加排印裝成單行本出售定價格外從廉每部大洋六角外埠另加郵費一角二分京兆古物調查表計一册售大洋三角五分郵費一角山東古物調查表現又出版每部二册定價一元五角郵費二角書出無多欲購從速特此廣告

### ●印鑄局編纂職官任免年月表出版廣告

本局編纂職官任免年月表起民國元年訖民國五年其間京外各重要機關職員之任免按年列表成式若網在綱極便檢閱誠關心時事者必備之書也紙張精良裝訂華美猶其餘事現經出版定價大洋一元二角外埠加郵費大洋二角



中華民國十年三月四日星期五第一千八百六號

印鑄局發行

北京東長安牌樓王府井大街  
電話東局第二百零一號

# 政府公報

## 印鑄局勳章收費規復原案收現洋通告

查本局呈准勳章收費章程原係一律通用現銀嗣因北京中交兩行停止兌現暫酌搭收現鈔各半旋於九年一月一日改為現洋八成京鈔二成節經登載政府公報通告施行在案九年九月十六日奉大總統令宣布發行短期公債收回京鈔辦法又同月十四日奉國務院令定自九年十月一日起至十年一月三十一日止為發行公債之期本局勳章收費自未便仍搭京鈔致滋抵觸茲定於九年十月一日起所有領章各員概應照繳現洋以免紛歧而符原案特此通告

# 目錄

## 命令

大總統令

## 公文

呈

國務總理呈 大總統核議山西省長請

將薦任法官汪兆彭等改以薦任職任用

擬請分別准駁文

國務總理呈 大總統彙案核給江西永

修縣知事陳書年等一次卹金文

國務總理呈 大總統彙案核給全國水

利局僉事燕善達等一次卹金文

內務部呈 大總統為江蘇淞滬警察廳

稽查員謝恭壽積勞病故擬請照章給卹

文

內務部呈 大總統會核安徽省長電呈

英霍等縣被災賑款請作正開支一案分

別議擬辦法呈乞訓示文

幣制部呈 大總統陳明山東鼓鑄銅圓

派員設廠以專責成呈請鑒核文

陸軍部呈 大總統核擬航空事務處請

獎在職勤勞人員勳獎各章繕單呈鑒文

(附單)

陸軍部呈 大總統准兼署吉林省長咨

請以舒林佈等陞補驍騎校員缺文(附

單) 大理院院長王寵惠呈 大總統具報九

年度本院辦事成績文

## 公電

浙江省長致內務總長電

## 通告

財政部通告三則

交通部通告

大理院民二庭三月一日星期二下午二時

審判案件通告

大理院刑二庭三月一日星期二下午二時

審判案件通告

大理院民三庭三月二日星期三下午二時

審判案件通告

## 廣告

命 令

大總統令

大總統令

本月十五日爲春丁祀孔之期著派國務總理靳雲鵬恭代行禮由內務部敬謹預備此令

大總統  
統印

中華民國十年三月三日

國務總理靳雲鵬  
內務總長張志潭

大總統令

近年財政艱難全恃內債一項以爲周轉之資溯自民國元年迄今發行內債已歷八次財政金融兩有裨益惟因大局未寧國計益絀以致內債信用不免同受影響所關甚鉅自應亟圖整理之法以資補救茲據財政部呈擬整理內國公債辦法業經國務會議決定應卽責成該部會同內國公債局督率總稅務司安格聯及中國交通兩銀行按照三四年公債暨七年短期公債辦法認真辦理期裨金融而利推行此令

大總統  
統印

中華民國十年三月三日

國務總理靳雲鵬

財政總長周自齊

大總統令

任命秦國鏞署航空署參事此令

**大總統印**

中華民國十年三月三日

國務總理靳雲鵬

大總統令

任命蕭安國爲陸軍第十二師步兵第二十四旅旅長王永貴爲陸軍第十二師步兵第四十六團團長此令

**大總統印**

中華民國十年三月三日

國務總理靳雲鵬  
陸軍總長

大總統令

任命趙明德爲陸軍第二十七師步兵第五十三旅旅長此令

**大總統印**

中華民國十年三月三日

大總統令

國務總理 靳雲鵬  
陸軍總長

署農商總長王迺斌呈請任命吳匡時署僉事應照准此令

大總統印

中華民國十年三月三日

國務總理 靳雲鵬  
農商總長 王迺斌

大總統令

署財政總長兼鹽務署督辦周自齊呈請任命王其康為晉北權運局局長應照准此令

大總統印

中華民國十年三月三日

國務總理 靳雲鵬  
財政總長 周自齊

大總統令

署內務總長張志潭呈准新疆省長楊增新咨請任命金樹仁署疏附縣知事應照准此令

大總統印

中華民國十年三月三日

國務總理靳雲鵬  
內務總長張志潭

大總統令

參謀總長張懷芝呈請任命于國翰爲陸軍第十六師一等參謀官應照准此令

大總統印

中華民國十年三月三日

國務總理靳雲鵬  
陸軍總長

大總統令

兼署陸軍總長靳雲鵬呈准兼署吉林省長鮑貴卿咨請以貴昌常熙春補佐領均照准此令

大總統印

中華民國十年三月三日

國務總理靳雲鵬  
陸軍總長

大總統令

齊耀珺給予三等寶光嘉禾章仇玉珽晉給三等嘉禾章徐嘉楫給予四等嘉禾章此令

大總統印

中華民國十年三月三日

國務總理靳雲鵬

大總統令

杜博司克晉給三等嘉禾章此令

**大總統印**

中華民國十年三月三日

國務總理靳雲鵬

大總統令

歐司愛哈同堯珍林柯師均給予三等文虎章此令

**大總統印**

中華民國十年三月三日

國務總理  
陸軍總長靳雲鵬

大總統指令第五百十五號

令國務總理靳雲鵬

呈核兼署吉林省長請保獎吉省稅務增收出力人員擬請分別獎叙繕單呈鑒由  
呈悉齊耀珺等已有令明發鄭煜著傳令嘉獎李樹霖錫壽均應俟任薦任實職期滿後以簡  
任職存記升用景霖准以薦任職分省任用餘均如擬給章此令

中華民國十年三月三日

大總統印

國務總理靳雲鵬

大總統指令第五百十六號

令署內務總長張志潭

呈陳明本年春丁齋戒日期由

呈悉此令

大總統印

中華民國十年三月三日

國務總理靳雲鵬

內務總長張志潭

大總統指令第五百十七號

令署內務總長張志潭

呈江蘇邳縣警備隊隊官鄧智忠緝匪殞命擬請照章給卹由

呈悉准如所擬給卹此令

大總統印



中華民國十年三月三日

國務總理靳雲鵬  
內務總長張志潭

大總統指令第五百十八號

令署財政總長兼鹽務署督辦周自齊

呈請任命王其康爲普北權運局局長並懇仍留簡任原資由  
呈悉王其康已有令任命並准仍留簡任原資此令

大總統印

中華民國十年三月三日

國務總理靳雲鵬  
財政總長周自齊

大總統指令第五百十九號

令署財政總長兼鹽務署督辦周自齊

呈吉黑權運局暨稽核處就秤餘鹽稅項下集成巨款賑濟災區請鑒核由  
呈悉該局處等集款賑濟具見好義急公深堪嘉尚著交內務部賑務處查照辦理此令

大總統印

中華民國十年三月三日

三月四日第一千八百六號

國務總理靳雲鵬

內務總長張志潭

財政總長周自齊

大總統指令第五百二十號

令兼署陸軍總長靳雲鵬

呈准兼署吉林省長鮑貴卿咨請補佐領防禦等缺擬請照准由  
呈悉貴昌等已有令明發餘均准其陞補此令

大總統  
統印

中華民國十年三月三日

國務總理 靳雲鵬  
陸軍總長

大總統指令第五百二十一號

令署司法總長董康

呈請進叙秘書官等由

呈悉范兆昌應准進叙四等此令

大總統  
統印

中華民國十年三月三日

國務總理靳雲鵬

司法總長董康

大總統指令第五百二十二號

令署農商總長王迺斌

呈議員吳匡時薦署僉事並請仍留簡任原資由

呈悉吳匡時已有令任命並准仍留簡任原資此令

大總統印

中華民國十年三月三日

國務總理靳雲鵬

農商總長王迺斌

大總統指令第五百二十三號

令蒙藏院總裁貢桑諾爾布

呈代呈青海台吉等進呈氍毹由

呈悉費品照收此令

大總統印

中華民國十年三月三日

國務總理靳雲鵬

三月四日第一千八百六號

大總統指令第五百二十四號

令河南省督軍趙倜

河南省長張鳳臺

呈豫省洛陽軍專善後異常出力各員擇尤保獎繕單呈鑒由  
呈悉交國務院陸軍部分別核辦此令

大總統印

中華民國十年三月三日

國務總理 靳雲鵬  
陸軍總長

大總統指令第五百二十五號

令河南省長張鳳臺

呈報黃沁兩河凌汛安瀾仍飭籌備修守由  
呈悉著仍督飭隨時防護勿稍疏弛交內務部查照此令

大總統印

中華民國十年三月三日

國務總理 靳雲鵬  
內務總長 張志潭

公文

呈

國務總理呈 大總統核議山西省長請將薦任法官汪兆彭等改以薦任職任用擬請分別准駁文

爲核議薦任法官改以薦任職任用恭呈仰祈鈞鑒事銓叙局呈稱奉院交山西省長呈開案據山西高等檢察廳檢察長鹿學良呈稱查山西第一高等檢察分廳監督檢察官汪兆彭係前清京師法律學堂畢業奏獎副貢以知縣分省補用民國以來歷任法官六年五月間該分廳成立奉調任現職該員才具幹練識慮卓越素嫻法律兼達政治今茲側身法界固屬明良之選如得改就文職定係勝任之才又高等檢察廳書記官長俞鍾禮係前清由舉人考職錄用州同改革以還歷在直隸高等法院辦事五年四月間奉准署理現職七年二月復奉准實任該員才長識卓經濟優裕俾供法院職務未克盡展所能茲擬援照法院薦任官改就文職成案請將以上二員均以薦任文職分發任用以廣登庸請核咨等情附送各該員履歷前來查該廳所稱汪兆彭俞鍾禮二員均供法院職務已得薦任資格既據請以薦任文職分發任用核與歷屆成案尙屬相符相應檢同履歷送請鈞鑒查核辦理等因到局查汪兆彭一員係現任檢察官滿二年以上並查詢司法部據復稱得有獎章在案所擬改以薦任職任用之處核與歷來辦法尙屬相符擬請准以薦任職分省任用俞鍾禮一員並非現任法官所擬改以薦任職任用之處應請毋庸議是否有當呈請示遵等情前來理合據情呈請鈞鑒訓示遵行謹呈十年一月二十五日已奉 指令

國務總理呈 大總統彙案核給江西永修縣知事陳書年等一次卹金文

爲彙案核議給予江西永修縣知事陳書年等一次卹金恭呈仰祈鈞鑒事據銓叙局呈稱奉院交內務部呈請給予江西永修縣知事陳書年省公署統計主任楊霖直隸寧晉縣公署科長鮑德鐸卹金一案又准內務部咨稱直隸趙縣知事翁之廉江西省公署參議田儂曾星子縣公署科員吳善慈經理政府公報委員史峻

悠均在職病故京兆尹咨稱涿縣公署民政科科長廖學榮在職病故河南省長咨稱上蔡縣公署科員蔣永  
祜在職病故浙江省長咨稱武康縣公署政務主任夏銓在職病故先後咨送事實清冊請核給卹金各等因  
到局查文官卹金令第二十三條載文官在職半年以上未滿十年又無第十七條情事之死亡者得於該文  
官死亡時一月俸額之範圍內給其遺族以一次卹金又前項之遺族一次卹金死亡文官在職滿一年以後  
每增一年遞次加給其一月俸額之十分之二各等語查江西永修縣知事陳書年等均屬在職病身故核與本  
條規定相符陳書年應給予一月俸額二百六十元之一次卹金該員在職將及七年依同條第二項事例作  
增六年計算應加給卹金三百一十二元楊霖應給予一月俸額一百元之一次卹金該員在職九年作增八  
年計算應加給卹金一百六十元鮑德鏞應給予一月俸額八十元之一次卹金該員在職七年作增六年計  
算應加給卹金九十六元翁之廉應給予一月俸額三百元之一次卹金該員在職九年作增八年計算應加  
給卹金四百八十元田儼曾應給予一月俸額二百元之一次卹金該員在職六年作增五年計算應加給卹  
金二百元吳善慈應給予一月俸額五十元之一次卹金史峻悠應給予一月俸額八十元之一次卹金該員  
在職七年作增六年計算應加給卹金九十六元廖學榮應給予一月俸額九十元之一次卹金該員在職將  
及十年作增九年計算應加給卹金一百六十二元蔣永祜應給予一月俸額五十元之一次卹金該員在職  
七年以上作增六年計算應加給卹金六十元夏銓應給予一月俸額五十元之一次卹金該員在職將及九  
年作增八年計算應加給卹金八十元擬請准予分別發給以示體卹所有彙案核議給予江西永修縣知事  
陳書年等一次卹金數目是否有當謹呈請轉呈等情前來理合呈請鈞鑒訓示謹呈十年一月二十七日已  
奉 指令

國務總理呈 大總統彙案核給全國水利局僉事燕善達等一次卹金文

為彙案核議給予全國水利局僉事燕善達等一次卹金恭呈仰祈鈞鑒事據銓叙局呈稱准全國水利局咨  
稱本局僉事燕善達在職病故又准司法部咨稱浙江杭縣地方審判廳書記官陳文奎金華地方審判廳書  
記官周時康河南高等審判廳書記官趙英壇黑龍江高等審判廳廳長徐守常察哈爾明安審判處審理員

楊桑札普均在職病故教育部咨稱湖北天門勸學所長胡輔之直隸滄縣勸學所長劉月樓均在職病故陝西省長咨稱財政廳科員趙德馨在職病故江蘇省長咨稱六合縣知事李光乾在職病故黑龍江省長咨稱政務廳第二科科員譚維藩在職病故先後咨送事實清冊請核給卹金各等因到局查文官卹金令第二十三條載文官在職半年以上未滿十年又無第十七條情事之死亡者得於該文官死亡時一月俸額之範圍內給其遺族以一次卹金又前項之遺族一次卹金死亡文官在職滿一年以後每增一年遞次加給其一月俸額十分之二各等語查全國水利局僉事燕善達等均屬在職病故核與本條規定相符燕善達應給予一月俸額三百元之一次卹金該員在職九年依同條第二項事例作增八年計算應加給卹金四百八十元陳文奎應給予一月俸額三十元之一次卹金該員在職將及七年作增六年計算應加給卹金三十六元周時康應給予一月俸額三十元之一次卹金該員在職將及三年作增二年計算應加給卹金一十二元趙英壇應給予一月俸額五十元之一次卹金該員在職將及十年作增九年計算應加給卹金九十元徐守常應給予一月俸額三百元之一次卹金該員在職將及十年作增九年計算應加給卹金五百四十元楊桑札普應給予一月俸額一十七元之一次卹金該員在職將及五年作增四年計算應加給卹金一十三元六角胡輔之應給予一月俸額二十六元七角之一次卹金該員在職將及十年作增九年計算應加給卹金四十八元零六分劉月樓應給予一月俸額三十四元之一次卹金該員在職六年作增五年計算應加給卹金三十四元趙德馨應給予一月俸額三十六元之一次卹金該員在職七年以上作增六年計算應加給卹金四十三元二角李光乾應給予一月俸額二百六十元之一次卹金該員在職七年以上作增六年計算應加給卹金三百一十二元譚維藩應給予一月俸額八十元之一次卹金該員在職將及十年作增九年計算應加給卹金一百四十四元擬請准予分別發給以示體卹所有彙案核議給予全國水利局僉事燕善達等一次卹金數目是否有當謹呈請轉呈等情前來理合呈請鈞鑒訓示施行謹呈十年一月二十七日已奉 指令

內務部呈

大總統為江蘇滬滬警察廳稽查員謝恭壽積勞病故擬請照章給卹文

為江蘇滬滬警察廳稽查員謝恭壽積勞病故擬請照章給卹恭呈仰乞鑒核事案准江蘇省長王瑚咨稱據

淞滬警察廳呈稱職廳稽查員謝恭壽積勞病故檢具事實表診斷書據情咨請核卹等因到部查該故員謝恭壽請卹情形核與警察官吏卹金給與條例第四條第二款事例尙屬相符擬准照同條例第七條第九條規定依附表第二號委任警察官例給予一次卹金二百元遺族卹金四年年給一百元以示矜恤如蒙允准即由部咨行該省長將該故員應得卹金照數發給並咨財政部備案理合呈請鑒核訓示施行謹呈十年一月二十七日已奉 指令

內務部呈 大總統會核安徽省長電呈英霍等縣被災賑款請作正開支一案分別

議擬辦法呈乞訓示文

為核議安徽省長電呈英霍等縣被災請分別賑撫賑款作正開支一案恭呈仰祈鈞鑒事竊承准國務院函開安徽省長電稱皖省本年夏秋之間各縣多被兵災益以風蝗水潦民情困苦迭據各縣及各公團請撥款賑撫擬察核各縣災民多寡酌定賑款數目發交各縣核實散放俟結束之後即歸入應解中央款內核明扣抵等語分函核辦等因並將原電鈔交到部會查該省本年夏秋之交英山霍山等縣因武穴潰兵竄入波及太宿經皖軍馳剿遂由六安北竄鳳穎一帶自是之後羅田麻城等縣兵士復有潰變英霍首當其衝屢被騷擾益以風蝗水潦小民遷徙流離至堪憫惻已據該省長咨報有案亟應分別賑撫以資救濟該省長原電所稱擬察核各縣災民多寡酌定賑款數目飭由財政廳酌撥款項發交各該縣核實散放等語自可照辦俟結束後將撥發款項數目報部查核歸入本省國家收入項下作正開支所請扣抵中央解款一節應毋庸議惟是該省災情綦重現經動支正款辦理賑撫擬請明令責成該省長官妥慎辦理以昭鄭重仍由部隨時考核務使實惠及民無任失所以仰副 大總統子惠元元之至意所有會核安徽省長電呈英霍等縣災賑各事由是

指 令

財政部 幣制局 呈 大總統陳明山東鼓鑄銅圓派員設廠以專責成呈請鑒核文



為陳明山東鼓鑄銅圓派員設廠以專責成恭呈仰祈鈞鑒事竊本局前准山東督軍省長咨據財政廳長呈稱東省市面銅圓供不敷求擬就兵工廠空閒房屋機器鼓鑄銅圓並請派員監鑄等因當經本局派于鼎源為山東監鑄員在案惟查兵工廠本非鑄幣機關兼鑄銅圓究屬一時權宜辦法竊思鼓鑄國幣為國家要政重量成色一有參差其影響於幣制前途關繫匪細自應派員設廠以重幣政而專責成查杭州造幣廠廠長張德薰歷辦廠務經驗宏富業由本局派為山東造幣廠廠長前往籌辦所有山東鼓鑄銅圓派員設廠緣由理合呈請 大總統鑒覈謹呈十年一月二十七日已奉 指令

陸軍部呈 大總統核擬航空事務處請獎在職勤勞人員勳獎各章繕單呈鑒文（附單）

為覈擬航空事務處處長請獎給屬員勳章恭呈仰祈鈞鑒事承准國務院函開據航空事務處處長丁錦呈稱屬員徐祖善等成績昭著擬請分別獎給嘉禾文虎勳章及陸軍部獎章藉勸勤勞等語除將請獎嘉禾章各員分交銓叙局核辦外相應鈔錄原件函請查核辦理等因到部查該處屬員既據該處長呈稱昕夕從公勤勞罔懈自應量予獎勵擬請給予勳獎各章以資觀感是否有當理合繕單呈請鑒核訓示施行謹呈十年一月二十六日已奉 指令

計開

航空事務處處長金鼎樞

以上一員擬請給予五等文虎章

科長厲汝燕

以上一員擬請晉給一等金色獎章

股長董鴻謙

鮑丙辰

股員吳肇麟

沈祖衛

盛紹章

周德鴻

助理員傅文釗

以上七員擬請給予二等銀色獎章

助理員鄧振華

以上一員擬請晉給二等銀色獎章

陸軍部呈

大總統准兼署吉林省長咨請以舒林佈等陞補驍騎校員缺文(附單)  
為請補驍騎校員缺事案准兼署吉林省長鮑貴卿咨稱本屬出有驍騎校二缺將揀定各缺人員銜名咨部查核等因到部茲經核明與歷案陞階均屬相符似應准予陞補理合繕單謹呈十年一月二十七日已奉

指令

謹將吉林省長鮑貴卿請補驍騎校等缺銜名繕單恭呈鈞鑒

計開

雙城堡鑲白旗驍騎校閻翊衡陞任遺缺擬以同城鑲藍旗領催舒林佈陞補

吉林滿洲正藍旗驍騎校承喜開遺一缺擬以同旗領催趙士超陞補

大理院院長王寵惠呈

大總統具報九年度本院辦事成績文

為具報九年度本院辦事成績恭呈仰祈鈞鑒事竊查本院每年辦事成績應將大概情形按年呈報一次歷經遵辦在案茲查九年分全年收案合之八年未結之數共計民事四千六百零二件刑事一千六百七十件兩共六千二百七十二件除因清理積案將民事案件撥歸臨時庭辦理四百二十四起俟照原案將來陸續撥齊六百案依限清結另行具報外本院全年結案民事各項總計二千四百九十七件內有涉外案件二十五起刑事各項總計一千五百八十五件內有屬於本院特別權限之內亂案一起非常上告案九十一起民刑已結兩共四千零八十二件平均每月結案三百四十餘件其餘未結各案 寵惠 仍當督促庭員趕速清辦以省訟累又查法院編制法第三十五條本院有解釋法令之權九年全年由部院各省長官及各級審檢廳咨函經本院解釋者共計二百七十一起合併陳明所有九年度本院辦事成績理合具呈伏乞鈞鑒謹呈十年一月二十七日已奉 指令

公電

浙江省長致內務總長電 二月十九日

內務總長鑒篠電悉查浙省衆院選舉人總數據各區報到實共八百另五萬九千一百五十五名業經依法分配計第一區選民二二另八九四三名應出覆選當選人十名第二區選民二八四七八另一名應出覆選當選人十三名又餘額歸區一名共十四名第三區選民一另七一七另一名應出覆選當選人五名第四區選民一九三另七一另名應出覆選當選人九名電由各該覆選監督依照本法第三十暨三十一條辦理在案惟據各區復電因各縣報數參差尙須飭查明再行分配初選當選人數准電前因除俟各覆選區查明再行報請備案外相應電達查照沈金鑑劾印

十七



# 通 告

## 財政部通告

爲通告事查本部所發定期國庫券其十年一月二十六日及二月二十六日到期者現因金融關係一律展緩俟籌有的款再行通告發放日期恐未周知特此通告

## 財政部通告

爲通告事查本年二月二十六日到期之參字衆字國庫券現因金融關係一律展期三箇月付款恐未周知特此通告

## 財政部通告

爲通告事查本部現有元年六釐公債千元票自四三四〇一號至四三八〇〇號四百張又自四三九〇一號至四四四〇〇號五百張又自六七三〇一號至六七四〇〇號一百張又自一〇二六〇一號至一〇三二〇〇號六百張又自一二八九〇一號至一二九三〇〇號四百張共計二千張合票額二百萬元此項債票應自第十五期起在上海付息除函知中國交通兩銀行查照外恐未週知特此通告

## 交通部通告

爲通告事山東冠縣已於二月二十日設立電局收發官商各報特此通告  
中華民國十年三月二日

## 大理院民二庭三月一日(星期二)下午二時審判案件通告

- 一 周馬氏與周瑞昌因離婚涉訟不服京師高等審判廳第二審判決聲明上告一案(宣告判決)
- 一 劉占一與王鳳堂因買地涉訟不服奉天高等審判廳第二審判決聲明上告一案(宣告判決)
- 一 劉文奎等與劉曉泉因家產涉訟不服奉天高等審判廳第二審判決聲明上告一案(宣告判決)
- 一 京師朱恒昌與趙炎昊等地畝涉訟抗告案(決定)

一 陝西王若堂與福格因舖房涉訟抗告案(決定)

一 直隸王鄭氏與王劉氏因地畝涉訟聲請案(決定)

大理院刑二庭三月一日(星期二)下午二時審判案件通告

一 姚逢全犯傷害俱發罪不服浙江高等審判廳第二審判決聲明上告案(宣告判決)

一 賀慶祿犯侵占罪不服奉天高等審判廳第二審判決聲明上告案(宣告判決)

一 僧知慧等犯殺人遺棄屍體放火等罪俱發不服湖北高等審判廳第二審判決聲明上告案(宣告判決)

一 劉民祿犯傷害罪不服江西高等審判廳第二審判決聲明上告案(宣告判決)

一 周英標犯強盜罪不服浙江高等審判廳第二審判決聲明上告案(宣告判決)

一 總檢察廳檢察長對於山東萊陽縣就黃氏等犯殺人罪覆審判決提起非常上告案(宣告判決)

一 安徽朱順和犯強盜罪聲明抗告案(決定)

大理院民三庭三月二日(星期三)下午二時審判案件通告

一 周仲華等與周光盛等因承繼涉訟不服江蘇高等審判廳第二審判決聲明上告一案(宣告判決)

一 鄭玉恆與張善述等因地畝涉訟不服京師高等審判廳第二審判決聲明上告一案(宣告判決)

一 京師王蓋臣與胡東興因股款涉訟抗告案(決定)

一 江蘇陸壽祥與衛阿關因河港涉訟抗告案(決定)

一 江蘇殷繼鳴與殷朱氏因嗣產涉訟抗告案(決定)

一 河南周延清與張同心因債務涉訟聲請案(決定)

### 廣告

#### 寶成 金銀號 營業廣告

本號買賣各種公債證券股票生金生銀各國貨幣代取公債中籤息款以及存放款項並買賣珍珠足金赤業各種新式金珠鑽石鑲嵌首飾純銀琺瑯中西器皿喜壽饋送古鑑爐瓶奇巧玩物無不精美一切交易格外克己以副 諸君惠顧之雅意店設前門外廊房頭條東頭 電話南二九一六 二〇三四 一九八〇

#### 同康銀號買賣有價證券廣告

本號業務買賣珍珠足金赤業各國金銀貨幣各種公債股票代取股利公債仲籤本息無論多寡均可磋商佣金格外克己以副惠顧雅意北京前門外廊房頭巷電話南局一二九六 一八四四電報掛號六六六三

#### 金城銀行分派九年份股利並召集股東常會廣告

啟者本行九年份股利業經本會議決自二月一日(即舊曆十二月二十四日)起付即請各股東攜帶股票息票向各地本銀行支取又經本會議決於三月五日(星期六即舊曆正月二十六日)午後一時在天津英界中街總行開股東常會祈各股東於會期五日前携帶股票至總行驗取入場券以憑到會如因事不克親到應請期前通知本會並出具囑托書囑托本行到會股東代表除分函奉達外特此通告 金城銀行董事會啟

#### 中源銀號買賣各種公債證券廣告

本號業務經理買賣各種公債證券股票及生金銀各國貨幣代取股利公債中籤息款一切佣金格外克己辦事手續力求簡便以副惠顧諸君之雅意北京前門外西河沿路南電話南局二一三三又一六七二

#### 籌募賑災公債處廣告

本處此次發行賑災公債四百萬元所有公債條例業經 大總統明令公布施行除債額分配數目業經電請各省合力購募外本京各界人員如願經募或購買此項公債者即希逕向大方家胡同本處接洽一切為盼

### 內務部通告

為通告事本年一月一日奉 大總統令由部組織地方行政會議當經本部通電各省區遵照並另派專員籌備開會事宜各在案所有各省區選派與會各員如已到京希先赴本部報到以期接洽一俟開會定有日期再行分別通知特此通告

### 義昌源銀號開幕交易廣告

本號業務定期存款活期存款抵押放款貼現放款辦理各省滙兌買賣生金生銀各種公債有價證券各國通行貨幣金錢並代取公債中籤及公債息款佣金格外克己手續力求簡便以副惠顧之雅意定於夏曆正月十一日即陽曆二月十八號開幕特此廣告 北京前門大街路西本號謹啟

電話南局 二七七一 二四四十二 二九八三 二五六六 一六八六 三二五三

### 北洋保商銀行召集股東常會廣告

敬啟者本屆本會議決於陽曆三月十三日即陰曆二月初四日午後二時在天津北馬路本行總辦事處開股東常會祈各股東於會期前五日攜帶股票至天津本行總辦事處驗取入場券以憑到會如因事不克親到應請期前通知本會出具委託書委託本行到會股東代表除另函奉達外特此通告

### 北洋保商銀行分派九年正息紅利廣告

啟者本銀行九年份股東正息紅利業經本會照章議決除正息年利六釐外紅利照年息八釐分配共正息紅利年息一分四釐自陽曆二月一日起請 各股東攜帶股票向京津本銀行支取為荷敬此通告  
北洋保商銀行董事會啟

### 白承頤啟事

承頤猥以輪才恭奉 簡命出長熱河財政匆促起程諸親至友未及走辭用登報端統希 鑒原是幸



**上海東亞同文書院中華學生部招生廣告**

**主旨** 本院設立滬上已二十年卒業日本學生一千三百餘名成績夙著於去年九月開辦中華學生部教授中國學生高等實業專門學科前蒙中國教育部贊同所有來本院肄業生及卒業生得與國立高等專門學校學生及卒業生受同等之待遇

**修學年限** 豫科一年本科四年豫科專授日英文兼補學費免收學費暫定每月徵收膳宿費六元(制服由本院酌定樣式隨時代製照價收費全五年)資格以中等以上學校畢業者為合格

**報名手續** 凡有志願者須依據中國教育部所定東亞同文書院中國學生入學辦法請由各省教育廳或省長公署之教育科(但在北京由京師學務局)選送者免入學試驗此項志願者務於三月三十一日以前呈報各該管官廳請求選送(如欲直接向本院報名投考者須於四月十五日以前可)

**名額** 五十名

**注意** 本院備有東亞同文程入學須知及中國學生入學辦法以及入學志願書用紙等印刷品可向上列中國各官署或日本公使館領事館索閱或函達上海徐家匯虹橋路本院中華學生部索取亦可

**鹽業銀行廣告**

分派九年份股東官利並定期召集股東常會

本行九年份股東官利照章經董事會議決自十年二月四日起付請諸股東持股票連同息票到京津滬漢總分各行驗明支取並由董事會議決定於十年三月六日即陰曆辛酉年正月二十七日(即陽曆二月二十四日)下午二時在東京前門外西河沿本行內召集股東常會諸君務請於開會期十日(即陽曆二月二十四日)攜帶股票到本行總管理處驗取入場券以憑到會如因事不能親自到會時得照章委託本行到會股東為代理人並函知本處特此廣告除廣告外不另發通知書合併聲明

鹽業銀行啟

**內國公債局整理金融短期公債第一次還本抽籤通告**

為通告事查本年三月十日為整理金融短期公債第一次還本抽籤之期自應遵照條例按期舉行茲定於是日下午二時在中央公園執行該項公債第一次還本抽籤所有抽籤辦法均照七年短期公債成案辦理恐未週知特此通告

### 內國公債局通告

爲通告事查此次發行整理金融短期公債除已印成之萬元千元百元十元五元各種債票業經先後登報通告換發外其添印之一元債票現亦印就自應從速換發俾資結束再查前項公債第一次還本已定本年三月十日舉行抽籤凡持有前項公債預約券者務於三月八日以前持向本局換領正式債票以憑領取本息恐未週知特此通告

### 財政部通告

爲通告事查四年公債第三次還本定於本年九月一日三年公債第四次還本定於十二月一日先後在中央公園舉行抽籤所有抽籤辦法仍照歷屆成案辦理恐未週知特此通告

### 買房聲明

何胡氏率何溱有八十一八十二號舖房一所座落宣內大街路東共房二十六間半憑中賣與 敝人爲業現有光緒三十四年紅契一套民國驗照一紙所有三十四年以前紅契全行遺失以後如有三十四年以前紅契發現作爲廢紙倘有轉葛不清有何胡氏担負責任謹此聲明 買房人馬春榮啟

### 開成土木股份有限公司召集股東常會廣告

啟者本公司九年分股東正息紅利業經董事會審定正息六釐紅利八釐俟股東會議決後分派並定陽曆四月三日即陰曆二月二十五日午後二時在北京西單報子街本公司開股東常會祈各股東於開會前三日攜帶股票至本公司驗取入場券以憑到會如因事不克親到請出具委託書託他股東代表除另函奉達外特此通告

### 通惠實業公司發息廣告

啟者本公司定於本年三月十一號起發給第六屆股息在京各股東屆期請持股票息單到北京絨線胡同本公司領取其外埠各股東即由天津上海漢口三處中孚銀行各憑股票息單代爲發給此啟

### 勸業銀行發行債票廣告

查勸業銀行條例第五章第三十五條本行於資本金繳足四分之一以上時得發行勸業債票第三十六條債票票面金額定為十元並為無記名式茲經董事會議決自二月一日起發行第一次債票二百五十萬元辦法總額銀元二百五十萬元 票面每張銀元拾元利息長七厘 每年三月九月付息即在償還期限國民十二年三月一日由北京及各埠分行支取 償還時每百元給獎金一元 此項債票祇認票不認人未及外埠各分行如數償還獎金一元給獎金一元 到期時得隨意買賣抵押

### 籌備善後統一委員會事務處啟事

本會於十年二月遺失第三號徽章一枚嗣後該號徽章應即作為無效特此聲明

### 置產聲明

茲有景春置買者介社空地一段在太平湖五道廟景春西墻外長九丈四尺寬二丈九尺九寸特告衆知

### 新元史出版

膠州柯鳳孫學士積平生學力撰成新元史二百五十七卷其書網羅宏富遠過舊史備見 大總統序言暨教育部呈文中今依乾隆殿本二十四史式樣精刻告成全書分裝六十厚冊用夾連宣紙裝印紙墨精良每部收回工本實洋九十元在王府井大街印鑄局政府公報發行處及琉璃廠保古齋直隸官書局楊梅竹斜街青雲閣內富晉書莊等處寄售

### 印鑄局發行課發售山東古物調查表廣告

是書係內務部編訂按照道屬分縣記載附以說明先從河南省入手編輯其餘各省隨時繼續付印內容縝密詳盡無遺洵足資好古者之參考本局重加排印裝成單行本出售定價格外從廉每部大洋六角外埠另加郵費一角二分京兆古物調查表計一冊售大洋三角五分郵費一角山東古物調查表現又出版每部二冊定價一元五角郵費二角書出無多欲購從速特此廣告

### 印鑄局改良職員錄出版廣告

十年一期改良職員錄現已出版每部四册定價大洋一元六角購至四十部以上者均照定價八折外寄郵費二角五分新疆郵費一元六角蒙古庫倫因郵局不寄印刷物件應按郵遞信件分量核算每部加郵費五元四角東洋五角西洋一元特此廣告

### 印鑄局法令全書出版廣告

九年四期法令全書現已出版每部四册定價大洋一元六角購至四十部以上者均照定價八折外寄郵費一角五分新疆郵費七角蒙古庫倫因郵局不寄印刷物件應按郵遞信件分量核算每部加郵費二元三角四分東洋二角六分西洋五角二分特此廣告

### 印鑄局仿造古式印鈕特別廣告

逕啟者本局鑄造金銀銅質圖章數載以還成效昭著因日趨於發達遂益謀乎改良特仿秦漢印鉢鑄就恐種鈕式模型古樸種類繁多價值格外從廉工質力求精美洵足以供金石家之鑒賞如承惠顧極表歡迎各未週知特此佈告

### 督辦賑務處經收賑捐清冊第十二期

計開

中國銀行交由福建省長電匯林紳爾嘉捐款現洋四千九百七十八元八角六分

秦東日報社  
大連華商公議會經募賑捐現洋四萬五千八百一十一元  
大連小岡公議會

八角八分 全國菸酒事務署咨解浙江分局核扣九年十一月及本年一月份二成俸薪捐款現洋三百元正 全國菸酒事務署咨解熱河分局核扣九年十一月及本年一月份二成俸薪捐款現洋一百二十元正 郝少卿捐款現洋六十元 鹽務署咨達吉黑權運局以鹽斤秤餘撥充賑款現洋五十萬元正

以上共計現洋五十五萬一千二百七十元零七角四分

中華民國十年三月五日星期六第一千八百七號

印鑄局發行

北京東長安牌樓王府井大街  
電話東局第二百零一號

# 政府公報

## ●印鑄局勳章收費規復原案改收現洋通告

查本局呈准勳章收費章程原係一律通用現銀嗣因北京中交兩行停止兌現暫酌搭收現鈔各半旋於九年一月一日改為現洋八成京鈔二成節經登載政府公報通告施行在案九年九月十六日奉 大總統令宣布發行短期公債收回京鈔辦法又同月十四日奉 國務院令定自九年十月一日起至十年一月三十一日止為發行公債之期本局勳章收費自未便仍搭京鈔致滋抵觸茲定於九年十月一日起所有領章各員概應照繳現洋以免紛歧而符原案特此通告

# 目錄

## 命令

大總統令

部令

陸軍部令

司法部訓令

署令

航空署令三則

## 公電

奉天省長致籌備國會事務局電

河南省長致內務總長籌備國會事務局電

大理院復江蘇第一高等審判分廳電（統

字第一四八七號）

## 通告

交通部國有鐵路振務運輸減免運費概數表

大理院民四庭三月二日（星期三）下午二

時審判案件通告

大理院民一庭三月三日（星期四）下午二

## 廣告

時審判案件通告

命令

大總統令

大總統令

署財政總長兼鹽務署督辦周自齊呈廣西權運局局長梁致廣請免本職應照准此令

大總統  
統印

中華民國十年三月四日

國務總理靳雲鵬

財政總長周自齊

大總統令

署財政總長兼鹽務署督辦周自齊呈請任命劉俊謩爲廣西權運局局長應照准此令

大總統  
統印

中華民國十年三月四日

國務總理靳雲鵬

財政總長周自齊

大總統令

余建侯給予二等寶光嘉禾章劉保慈曾文玉均晉給二等大綬嘉禾章屈懋晉給二等嘉禾

章薛光錡晉給四等嘉禾章此令

大總統印

中華民國十年三月四日

國務總理靳雲鵬

大總統指令第五百二十七號

令國務總理靳雲鵬

呈核統計局年終考績請獎勵章人員開單呈鑒由

呈悉余建侯等已有令明發餘均如擬給章此令

大總統印

中華民國十年三月四日

國務總理靳雲鵬

大總統指令第五百二十八號

令國務總理靳雲鵬

呈核內務部請獎吉林辦理警學勞績卓著人員蘇文中等勳章由

呈悉均准如擬給章此令

大總統印



中華民國十年三月四日

國務總理靳雲鵬

大總統指令第五百二十九號

令國務總理靳雲鵬

呈核前甘肅省長張廣建呈請保薦法官以薦任職任用分別准駁由  
呈悉蒲溶熊贊虞均准以薦任職分省任用餘如所擬辦理此令

大總統印

中華民國十年三月四日

國務總理靳雲鵬

大總統指令第五百三十號

令署財政總長周自齊

呈報兼代本部次長朱延昱就任日期由  
呈悉此令

大總統印

中華民國十年三月四日

國務總理靳雲鵬  
財政總長周自齊

大總統指令第五百三十一號

令署財政總長周自齊

內國公債局總理梁士詒

呈報發行整理金融短期公債依期完結情形由  
呈悉此令

大總統印

中華民國十年三月四日

國務總理靳雲鵬

財政總長周自齊

大總統指令第五百三十二號

令署財政總長周自齊

內國公債局總理梁士詒

呈整理金融短期公債第一次還本抽籤請派員監視並查帳驗款由  
呈悉派柳旭周承裕前往監視查驗此令

大總統印

中華民國十年三月四日

國務總理靳雲鵬

財政總長周自齊

大總統指令第五百三十三號

令兼署陸軍總長靳雲鵬

呈彙報本年一月分陸軍各師旅補充初等軍職人員繕單呈鑒由  
呈悉此令

大總統印

中華民國十年三月四日

國務總理 靳雲鵬  
陸軍總長

大總統指令第五百三十四號

令署農商總長王迺斌

呈請叙秘書金梁官等由

呈悉金梁准叙三等此令

大總統印

中華民國十年三月四日

國務總理 靳雲鵬  
農商總長 王迺斌

三月五日第一千八百七號

大總統指令第五百三十五號

令江西省長

呈報民國九年南昌等縣晚稻被災情形由  
呈悉交內務財政兩部查照此令

大總統  
統印

中華民國十年三月四日

國務總理靳雲鵬  
內務總長張志潭  
財政總長周自齊

陸軍部令

部令

令軍學司暨各廳司處

軍學司三等科員周維植久假不歸應即免職遺缺派聶成章補充此令

部印

中華民國十年二月二十八日

陸軍總長靳雲鵬

司法部訓令第一九〇號

令福建高等檢察廳檢察長劉豫瑤

據福建律師懲戒會呈稱福建高等檢察長函據思明地方檢察長以律師施作常妨害風紀提付懲戒到會當經本會公同決議該律師應受訓戒處分理合檢同議決書呈請察核等情本部覆核無異律師施作常應如該會議決予以訓戒處分嗣後該律師務須遵章從事勿得再蹈前愆除將議決書以政府公報公告外仰即轉飭地方檢察長照章執行此令

部印

中華民國十年三月一日

署司法總長董康

福建律師懲戒會議決書

被付懲戒律師施作常

右被付懲戒律師以違背職務由思明地方檢察長呈請福建高等檢察長提付懲戒本會照章審查議決如

左

正文

律師施作常應受訓戒之處分

事實

被付懲戒律師前在思明地方廳管轄區域執行律師職務以於民國七八年間辦理劉二告訴陳烏糖等竊盜一案楊壽春與王對堂債務涉訟一案劉宗凱與鄭田租屋控訴一案經思明律師公會查有妨害律師風紀僉議開會究詰該律師即行函請退會移轉職務區域於閩侯地方廳管轄茲據思明地方檢察長本於思明律師公會所呈上開各案之調查報告書呈由福建高等檢察長認為違背職務加具意見書提付懲戒該律師接受本會通知書後亦即遵遞申辯書請予察核前來

思明地方檢察長呈文略稱查王對堂一案楊壽春對地方審判廳所為假扣押之決定聲明抗告實因王對堂所委律師當庭主張假扣押時該律師漫答並無意見有以致之惟楊壽春旋即狀稱抗告錯誤應行撤回此案似可勿議惟鄭田一案該律師為劉宗凱向審判廳所遞聲請書內稱應再傳鄭田林黃氏到案研鞫分訊交付佃批之人容貌妍媸面色黑白衫褲顏色外褂長短足穿何鞋有無穿襪帶帽並帽之式樣如何等語實屬干涉審判方法逾越辯護範圍至稱劉宗凱不敢具狀直接請求誠恐觸廳長之怒故請本律師代為婉說等語當事人不敢請求該律師仍為婉說尤有幫打訴訟嫌疑又陳烏糖等一案據劉二在檢察廳迭供陳陳陳蘭我不知做狀的人為我遞的等語可見劉二並無告訴陳陳蘭意思該律師為劉二撰狀竟添贓物犯陳陳蘭一名顯有撓越訴訟情事云云

福建高等檢察長意見書略稱該律師於劉二案內擅添陳陳蘭為贓物犯是將劉二未委告訴之人擅為告訴未請勾攝之人擅請勾攝參以來呈所稱其餘各節該律師實屬違背修正律師暫行章程第十八條律師應守義務第五款及思明律師公會暫行會則第三十四條等規定云云

被付懲戒律師申辯意旨略稱陳模蘭即陳烏糖之兄會託猪行老板紀廉允到劉二寓所調處此案旋因紀廉允稱烏糖之兄欲著劉二先遞撤銷狀方肯交款劉二遂向律師稱他哥子如此可惡即先告他特不知如何告法律師答要告烏糖之兄須用急速處分之法但不識烏糖之兄何名並住何處劉二說問寓主紀據便明律師因照紀據所稱烏糖兄名模蘭住外清保等語撰就急速處分狀偕劉二往遞越數日劉二來稱查該贓物不是在糖哥子家實存猪行老板(即老班)家快為改告猪行老板律師遂復代撰改告紀廉允之狀叙明贓物不是在模蘭家現不告模蘭各等語交劉二白遞劉二所謂現不告模蘭者不過欲撤銷前告模蘭之狀並非不認有告模蘭之事也不意檢察廳未知劉二年老失物心神不定竟以其供稱不知道陳模蘭為無告訴陳模蘭意思實則狀稿之末劉二具有親押該狀併經劉二親遞非可謂出律師擅撰應辯明者一至劉宗凱案內之聲請書專在聲請續開辯論所稱分別訊問容貌等等不過陳述自己意見並非干涉審判方法雖有婉說字樣亦不過希望續開辯論之聲請得以遞准並非別有要求應辯明者二又查王對堂所委律師當庭請求決定假扣押時楊壽春之子啟明當庭亦無異議所以律師說無意見故其父楊壽春雖為控告旋即聲明錯誤自請撤銷應辯明者三云云

理由

查修正律師暫行章程第十八條載律師應以誠篤信實行其職務不得有欺罔行為又律師應守義務第五款載律師不得幫扛訴訟教唆供述虛構事實又思明律師公會暫行會則第三十四條載律師應聽當事人自由委任不得唆訟擾越各等語本案審查卷據該律師被付懲戒原因雖甚複雜舉其要證無外三種即(一)楊壽春案內之抗告狀(二)劉宗凱案內之聲請書(三)劉二案內之告訴陳模蘭一狀是也就楊壽春一案論查楊壽春於八年七月二十八日確有遺子啟明向思明地方審判廳出庭代訴當王對堂所委律師主張假扣押該律師答稱並無意見時均未據楊啟明有何異議按之法律代訴人既無異議即不能謂本人意思尙未一致是楊壽春雖為抗告原可視為自行嗣異與該律師無涉況此項抗告已據楊壽春承認錯

九

誤自請撤銷是該律師無欺罔本人行為尤有明證此節應置勿議就劉宗凱一案論查該律師於八年六月三十日曾與劉宗凱同向思明地方審判廳出庭控訴其相對人鄭田林黃氏等當日亦均到案答辯該律師如果確認鄭田等有應詳受研鞠以及分訊之處原可於職務範圍內當庭聲請審判官核奪乃於與聞宣告辯論終結後始據開列各種方法聲請再傳鄭田等到案研鞠分訊縱難視為干涉審判方法已見出庭陳述時於重要職務諸多未盡況如所稱應行研鞠分訊交付佃批人容貌研嫌衫褂長短鞋帽式樣等情未據本人劉宗凱視為重要事項直接具狀聲請該律師竟敢偏執自己意見為之陳書婉說跡近幫扛攙越於法不應漫無制裁再就劉二一案論查劉二自七年九月二十五日赴思明地方檢察廳應訊始終供稱案內陳烏糖曰穿白的盧柱曰穿黑的紀廉允曰猪行老板該律師曰做狀的人或包打官司司人生性粗略如此無怪詰以陳模蘭何人則稱不知道蓋據劉二後先各供伊但識陳模蘭為穿白的哥子他則非所注意也該律師以劉二為因年老失物心神不定故於案內人名多不記憶不得以其答稱不知道陳模蘭為無告訴陳模蘭事實云云按之陳模蘭被告訴狀內劉二所具花押與其別狀花押相符該律師之言自屬可信但告訴陳模蘭雖出劉二意思而劉二因心神不定缺乏意思能力故向該律師陳情之時除稱他哥子可惡外不能再言告訴原因何在則可資以告訴者究為何事自應由該律師先予調查明確乃可為之撰狀如果調查無據則為免累無辜起見立勸劉二無庸告訴亦無不可詎該律師一聞劉二稱為可惡即為援用刑事上急速處分方法告訴陳模蘭為贓物犯且以贓物犯字樣亦為本於劉二意思而定云云殊不思劉二可惡之說祇因心術陳模蘭不即調處而來非因目擊陳模蘭有寄贓物而發不然何以該律師具書申辯不言劉二向問方法時即稱該贓物係存穿白的哥子家但言劉二來求告訴紀廉允時始稱贓物不是在他哥子家實存猪行老板家可見劉二狀稱陳模蘭為贓物犯實因當時胸無主宰聽該律師憑空指畫而定是以贓發見後即據深悔前此告訴之非一面具狀更正錯誤一面供明該狀是做狀的人為我遞的（又供是包打官司人要我遞的）以明本人意思並不如此是雖近於事後翻異究由該律師於撰狀以前未為調查明確有以致之供證具在



可覆按也似此鹵莽從事自難免幫扛擾越之嫌於法亦不應曲為諒恕依本會全體意見均認該律師於劉宗凱及劉二兩案確有違背職務行為惟其情節尙輕應照修正律師暫行章程第三十七條第一款予以訓戒處分藉示儆戒特議決如主文  
本件經暫代福建高等檢察廳檢察長楊禧到會陳述意見  
中華民國九年八月四日

福建律師懲戒會

會長葉爾衡  
會 員 薛光鐸  
會 員 孔慶餘  
會 員 何 蔚  
會 員 章朝瑞  
書記官劉書藜

署 令

航空署令第十四號

航空署職掌通則現經呈奉 大總統指令照准茲公布之此令

航空署職掌通則

- 第一條 督辦監督全署一切事務
- 第二條 署長管理本署事務監督所轄機關
- 第三條 參事承長官之命審議事務
- 第四條 廳長承長官之命掌理本廳事務

第五條 秘書承長官之命掌理指定事務

第六條 僉事主事承長官之命掌理各處廳事務

第七條 技正技士承長官之命掌理技術事務

第八條 本署置一處四廳如左

總務處 軍事廳 機械廳 航運廳 經理廳

第九條 總務處掌理事務如左

一 典守印信收發文件譯電事項 二 記錄公布職員之進退遷調暨賞恤事項 三 診斷航空人員體格暨醫務人員之指揮監督事項 四 本署守衛風紀暨公物保管分配事項 五 本署庶務暨其他不屬於各廳之事項

第十條 軍事廳掌理事務如左

一 航空軍之運用補充事項 二 規定禁航區域暨空中照像製圖事項 三 航空兵器材料之整理分配事項 四 航空人員教育考試事項 五 飛行學術之改良發達事項 六 航空章制圖書蒐集編譯暨統計事項

第十一條 機械廳掌理事務如左

一 航空器之製造修理事項 二 航空器之適航事項 三 航空機件材料之審檢保管轉運事項 四 航空器具之發明改良事項 五 航空工程建築事項

第十二條 航運廳掌理事務如左

一 管理空中運輸營業事項 二 航空器之註冊事項 三 氣象無線電暨其他保安事項 四 航空路綫站場暨國際飛航事項

第十三條 經理廳掌理事務如左

一航空經費預算決算事項 二稽核航空進出款目暨賬冊事項 三航空需用地畝事項 四物品材料之購辦分配事項

第十四條 航空署各處廳分科職掌以署令定之  
第十五條 本通則自奉准之日施行

### 航空署令第十五號

茲制定航空署處廳分科規則公布之此令  
航空署處廳分科規則

第一條 總務處設四科如左

文書科 掌典守印信收發文件及譯電事項

考績科 掌記錄職員之任免遷調及賞卹事項

醫務科 掌診斷航空人員體格及醫務人員之指揮監督事項

庶務科 掌本署守衛風紀公物保管分配及其他不屬於各廳之事項

第二條 軍事廳設三科如左

謀略科 掌航空軍之運用補充規定禁航區域空中照像製圖及航空兵器材料之整理分配事項

教育科 掌航空人員之教育考試及飛行學術之改良發展事項

編查科 掌航空章制圖書蒐集編譯及統計事項

第三條 機械廳設三科如左

製造科 掌航空器之製造修理及發明改良事項

檢儲科 掌航空器之適航及航空機件材料之審檢保管事項

建築科 掌航空工程建築事項

第四條 航運廳設三科如左

管理科 掌航空註冊航空路線站場及國際飛航事項

營業科 掌空中運輸營業事項

氣象科 掌氣象無線電及其他保安事項

第五條 經理廳設三科如左

綜核科 掌預算決算稽核經費及航空需用地畝事項

出納科 掌收支款目及賬冊事項

採辦科 掌物品材料之購辦分配事項

第六條 每科置科長一人分掌本科事務科員若干人分理科中事務其員額視事務之繁簡支配科長有

事故時得以名次在前之科員代理

第七條 科長以薦任官或其他相當人員充之科員以薦任官委任官或其他相當人員充之

第八條 本規則自公布日施行

航空署令第十六號

茲制定航空署辦事通則公布之此令

航空署辦事通則

第一章 總則

第一條 本署職員除依本署職掌通則外悉按本通則之規定但受督辦署長特別委任者不在此限

第二條 處廳事務如有互相關聯者應由主管長官協商辦理若彼此意見不同時即請督辦署長裁奪

處廳中事涉二科以上而彼此意見不同時由主管長官決定之

第三條 處廳各長官就其主管事務對於本處廳職員有指揮監督之責任

第四條 本署職員對於承辦事件須隨到隨辦如有特別情形不能即辦者須將理由陳明  
第五條 本署職員於本署一切事務及未經公布之公文均有嚴守秘密之義務

第二章 權限及責任

第六條 各項文件均須經署長核定重要者並須經督辦核定惟督辦得以最後決定權委任署長

第七條 法律命令案由參事擬稿呈請核定其由處廳擬稿者須經參事審議後再行呈判

第八條 凡處廳所辦文件無論何項程式督辦署長認為有關法令均先交參事審議

第九條 參事議訂法律案或審議重要案件時得邀請主管各處廳原辦人員妥商辦理並得隨時調閱各處廳文件

第十條 凡關於法律命令之解釋主管長官須與參事協議後陳請核定

第十一條 總務處設處長一員總理全處事務由署長於參事或其他相當人員中指定一人兼任之

第十二條 處廳各長官遇有應行辦稿事務即酌定辦法分交主管各科擬稿其重要或疑難事項須呈請署長裁奪後再行擬稿

第十三條 各職員所擬之稿由擬稿人及核稿人署名後陳請核定數員共擬之稿須共同署名

第十四條 機要事件督辦署長得指交秘書或秘書協同參事或主管長官擬訂後再行陳請核定

第十五條 關於宣布署令事項由總務處承辦具有法律性質之署令由參事承辦

第十六條 本署宣布之署令應移送各主管處廳

第三章 文件收發及編存

第十七條 凡文件到署由總務處接收摘由編號分別重要次要尋常急行四項標明主管處廳送請署長

檢閱後分交主管處廳承辦但事關急行者得先送主管處廳擬稿

第十八條 督辦署長核定稿件後由承辦處廳繕寫校對蓋戳送總務處編號用印封發

第十九條 應登公報之件由各主管長官呈准後送交總務處發寄

第二十條 各項文件由各處廳派員隨時編檔存案處理文件用印保管案卷各項規則均另定之

第四章 署務會議

第二十一條 督辦署長為徵集意見得開署務會議其規則另定之

第二十二條 署務會議由督辦署長參事處長廳長科長組織之

其他職員奉有署長命令者亦得與議

第二十三條 會議事件分左列三種

一 督辦署長交議者 二 參事處長廳長提議者 三 其他職員陳請提議經署長許可者

第二十四條 署務會議之決議無拘束督辦署長之效力

第二十五條 處廳遇有必要情形為徵集意見得開本處或本廳會議

第五章 勤務及考核

第二十六條 本署各職員須按照規定時間到署辦公遇有特別事件及事務不能終止時得繼續延長時間

間

辦公時間表另定之

第二十七條 本署置考勤簿各員每日到署均須親自畫到其考勤規則另定之

第二十八條 各員因病或不得已請假其請假及扣俸方法詳考勤細則

第二十九條 除前項請假外以星期年節及關於國慶紀念等日為休息日但值日員仍照常輪值

第三十條 每日散值後所有來往文件歸值日員辦理其規則另定之

第三十一條 辦公時間內凡有賓客來訪除因公預約外概不接見

第六章 附則

第三十二條 本通則自公布日施行

## 公電

奉天省長致籌備國會事務局電三月二日

籌備國會事務局鑒有電悉省會各覆選區選民數暨分配議員名額茲特列左希查照第一區一百六十一萬零九百七十配議員二十五名第二區三十三萬四千四百六十九配議員五名第三區五十五萬零五百六十三配議員八名第四區四十五萬零二百三十七配議員七名第五區四十二萬二千四百三十八配議員七名第六區五萬七千四百二十六配議員一名第七區十八萬一千四百七十配議員三名第八區五十一萬六千七百六十八配議員八名此覆張作霖冬印

河南省長致內務總長籌備國會事務局電三月二日

內務部籌備國會事務局鑒豫省衆議院選舉人業經確定計全省總數七百五十七萬九千六百三十四人第一區二四九七七二一第二區一五七三二八第三區一三三零零一九第四區二一七八零六六按照衆議院議員選舉法第六十九條第七十條規定分配各覆選區應出覆選當選人名額如下第一區十名第二區七名第三區六名第四區九名除分電各覆選監督知照外特此電聞張鳳臺冬印

大理院復江蘇第一高等審判分廳電(統字第一四八七號)

江蘇第一高等審判分廳鑒稟電悉告稱浮報選民係屬選舉訴訟其期間不得逾元年衆議院選舉法第九十條之限制若在選舉日前自得隨時起訴大理院勘印十年二月二十八日

附江蘇第一高等審判分廳來電

大理院鈞鑒選舉訴訟依選舉法初選舉選舉之日起以五日內起訴若在未經投票選舉以前有人以調查員浮報選民及初選監督不加剔除呈訴可否認爲選舉訴訟如認爲選舉訴訟其起訴期間如何起算抑並無起訴期間之限制乞迅電示遵江蘇第一高等審判分廳稟十年二月二十三日

政府公報

三月五日第一千八百七號



通 告

交通部國有鐵路振務運輸減免運費概數表

路	別	期	間	損			
京	漢	九十兩月及十一月上中旬	五十三萬一千八百七十一元				
京	奉	九月至十二月底止	八十七萬一千六百十七元〇五分				
津	浦	九月至十二月底止	二十四萬四千六百六十五元九角				
隴	海	東路	九月至二月上旬止	二萬九千七百六十六元			
汴	洛	九月至十二月底止	一萬八千五百十元〇九角				
道	清	九月至十二月底止	八萬七千三百十五元				
滬	寧	九月至十二月中旬止	二千一百八十八元四角				
滬	杭	甬	九月至十二月中旬止	二十元〇二角八分			
正	太	八月至一月底止	十萬〇八千八百八十二元				
粵	漢	路	湘	鄂	段	九月至十二月底止	一百三十七元八角
四	統	計	洪	九月至十一月底止	三百三十五元二角五分		
				大理院民四庭三月二日(星期三)下午二時審判案件通告	一百八十九萬五千二百三十元〇五角八分		

失 備 考

十九

大理院民四庭三月二日(星期三)下午二時審判案件通告

一 唐樹桐與唐占有等因承繼及遺產涉訟不服江蘇高等審判分廳第二審判決聲明上告一案(宣告判決)

一 孫曉園與沈雲楣因鋪款涉訟不服京師高等審判廳第二審判決聲明上告一案(宣告判決)

一 張光玉與由式橋因債務涉訟不服黑龍江高等審判廳第二審判決聲明上告一案(宣告判決)

三月五日第一千八百七號

- 一 萬漢三與李輔亭因鋪款涉訟不服京師高等審判廳第二審判決聲明上告一案(宣告判決)
- 一 湖北汪俊三與同生恒號東因債務涉訟抗告案(決定)
- 一 京師鮑祁氏與白春霖因置契涉訟聲請案(決定)
- 一 山東朱南華與王明甫因貨款涉訟聲請案(決定)
- 一 湖北李漢臣與唐潤謙因借契涉訟聲請案(決定)

大理院民一庭三月三日(星期四)下午二時審判案件通告

- 一 王德昌與王伴香因承繼涉訟不服湖北第一高等審判分廳第二審判決聲明上告一案(宣告判決)
- 一 趙福海與李廣林因贖地涉訟不服奉天高等審判廳第二審判決聲明上告一案(宣告判決)
- 一 李先齡與李做先因祠款涉訟不服安徽高等審判廳第二審判決聲明上告一案(宣告判決)
- 一 程哲臣等與德養源因債務涉訟不服奉天高等審判廳第二審判決聲明上告一案(宣告判決)
- 一 楊寶氏與高模山因交房涉訟不服山東高等審判廳第二審判決聲明上告一案(宣告判決)
- 一 李郎氏與沈儒珪因遺產涉訟不服江蘇高等審判廳第二審判決聲明上告一案(宣告判決)

**廣 告**

**寶成** 金銀店 營業廣告

本號買賣各種公債證券股票生金生銀各國貨幣代取公債中籤息款以及存放款項並買賣珍珠足銀赤葉各種新式金珠鑽石鑲嵌首飾純銀珠翠中西器皿喜壽饋送古鑑爐瓶奇巧玩物無不精美一切交易格外克己以副 諸君惠顧之雅意店設前門外廊房頭條東頭 電話南二九一六 二〇三四 一九八〇

**同康銀號買賣有價證券廣告**

本號業務買賣珍珠足金赤葉各國金銀貨幣各種公債股票代取股利公債仲籤本息無論多寡均可磋商佣金格外克己以副惠顧雅意北京前門外廊房頭巷電話南局一二九六 一八四四電報掛號六六六三

**中源銀號買賣各種公債證券廣告**

本號業務經理買賣各種公債證券股票及生金銀各國貨幣代取股利公債中籤息款一切佣金格外克己辦事手續力求簡便以副惠顧諸君之雅意北京前門外西河沿路南電話南局二一三三又一六七二

**籌募賑災公債處廣告**

本處此次發行賑災公債四百萬元所有公債條例業經 大總統明令公布施行除債額分配數目業經電請各省合力購募外本京各界人員如願經募或購買此項公債者即希逕向大方家胡同本處接洽一切為盼

**義昌源銀號開幕交易廣告**

本號業務定期存款活期存款抵押放款貼現放款辦理各省滙兌買賣生金生銀各種公債有價證券各國通行貨幣金錢並代取公債中籤及公債息款佣金格外克己手續力求簡便以副惠顧之雅意定於夏曆正月十一日即陽曆二月十八號開幕特此廣告 北京前門大街路西本號謹啟

電話南局 一七七一 二四四十二 二九八三 二五六六 一六八六 三二五三

### 北洋保商銀行召集股東常會廣告

敬啟者本屆本會議決於陽曆三月十三日即陰曆二月初四日午後二時在天津北馬路本行總辦事處開股東常會祈各股東於會期前五日携帶股票至天津本行總辦事處驗取入場券以憑到會如因事不克親到應請期前通知本會出具委託書委託本行到會股東代表除另函奉達外特此通告

### 北洋保商銀行分派九年正息紅利廣告

啟者本銀行九年份股東正息紅利業經本會照章議決除正息年利六釐外紅利照年息八釐分配共正息紅利年息一分四釐自陽曆二月一日起請各股東携帶股票向京津本銀行支取為荷敬此通告  
北洋保商銀行董事會啟

### 勸業銀行發行債票廣告

查勸業銀行條例第五章第三十五條本行於資本金繳足四分之一以上時得發行勸業債票第三十六條債票票面金額定為十元並為無記名式茲經董事會議決自三月一日起發行第一次債票二百五十萬元辦法總額銀元二百五十萬元票面每張拾元利息年長七厘每年三月九月付息即在償還期限國民十二年三月一日由北京及外埠各分行支取  
及外埠各分行如數償還獎金銀元拾元給獎金一元此項債票認票不認人未到期時得隨意買賣抵押

### 置產聲明

茲有景春置買者介社空地一段在太平湖五道廟景春西墻外長九丈四尺寬二丈九尺九寸特告衆知

### 買房聲明

何胡氏率何濂有八十一八十二號舖房一所座落宣內大街路東共房二十六間半憑中賣與敝人為業現有光緒三十四年紅契一套民國驗照一紙所有三十四年以前紅契全行遺失以後如有三十四年以前紅契發現作為廢紙倘有轉葛不清有何胡氏担負責任謹此聲明  
買房人馬春榮啟

# 上海東亞同文書院中華學生部招生廣告

**主旨** 本院設立滬上已二十年卒業日本學生一千三百餘名成績夙著於去年九月開辦中華學生部教授中國學生高等實業專門學科前蒙中國教育部贊同所有本院肄業生及卒業生得與國立高等專門學校學生及卒業生受同等之待遇

**修學年限** 豫科一年本科四年豫科專授日英文文藝類

**學費** 免收學費暫定每月徵收膳宿費六元(制服由本院酌定樣式隨時代製照價收費全五年)

**資格** 以中等以上學校畢業者為合格

**報名手續** 凡有願者須依據中國教育部所定東亞同文書院中國學生入學辦法請由各省教育廳或省長公署之教育科(但在北京由京師學務局)選送者免入學試驗此項志願者務於三月三十一日以前呈報各該管官廳請求選送(如欲直接向本院報名投考者須於四月十五日以前可)

**名額** 五十名

**注意** 本院備有東亞同文書院中華學生部章程入學須知及中國學生入學辦法以及入學志願書用紙等印刷品可向上列中國各官署或日本公使館領事館索閱或函達上海徐家匯虹橋路本院中華學生部索取亦可

## 鹽業銀行廣告

本行九月份股東官餘利照章經董事會議決自十年二月四日起付請諸股東持股票連同息票到京津滬漢總分各行驗明支取並由董事會議決定於十年三月六日即陰曆辛酉年正月二十七日下午二時在東京前門外西河沿本行內召集股東常會股東諸君務請於開會期十日(即陽曆二月二十四日)攜帶股票到本行總管理處驗取入場券以憑到會如因事不能親自到會時得照章委託本行到會股東為代理人並函知本處特此廣告除廣告外不另發通知書合併聲明

鹽業銀行啟

## 內國公債局整理金融短期公債第一次還本抽籤通告

為通告事查本年三月十日為整理金融短期公債第一次還本抽籤之期自應遵照條例按期舉行茲定於是日下午二時在中央公債局執行該項公債第一次還本抽籤所有抽籤辦法均照七年短期公債成案辦理恐未週知特此通告

### 內國公債局通告

爲通告事查此次發行整理金融短期公債除已印成之萬元千元百元十元五元各種債票業經先後登報通告換發外其添印之一元債票現亦印就自應從速換發俾資結束再查前項公債第一次還本已定本年三月十日舉行抽籤凡持有前項公債預約券者務於三月八日以前持向本局換領正式債票以憑領取本息恐未週知特此通告

### 財政部通告

爲通告事查四年公債第三次還本定於本年九月一日三年公債第四次還本定於十二月一日先後在中央公園舉行抽籤所有抽籤辦法仍照歷屆成案辦理恐未週知特此通告

### 開成土木股份有限公司召集股東常會廣告

啟者本公司九年分股東正息紅利業經董事會審定正息六釐紅利八釐俟股東會議決後分派並定陽曆四月三日即陰曆二月二十五日午後二時在北京西單報子街本公司開股東常會祈各股東於開會前三日攜帶股票至本公司驗取入場券以憑到會如因事不克親到請出具委託書託他股東代表除另函奉達外特此通告

### 通惠實業公司發息廣告

啟者本公司定於本年三月十一號起發給第六屆股息在京各股東屆期請持股票息單到北京絨線胡同本公司領取其外埠各股東即由天津上海漢口三處中孚銀行各憑股票息單代爲發給此啟

### 買主潘友石賣主段廷鼎同啓

今置得東四牌樓北大街段姓房屋一所門牌第三百四十九號及三百五十號後院除立契報廳外此房如有重複典賣以及別項轉讓希於兩星期內向業主段廷鼎理清逾期無效特登報聲明

### 遺失憑單聲明

鄙人原購者介眉空地一段坐落在內右二區西太平街西口路北領有憑單一紙因去歲回里收束行李時忽促之際遺失倘有復出即作廢紙爲此登報聲明

張鳳翻啟

### 新元史出版

膠州柯鳳藻學士積平生學力撰成新元史二百五十七卷其書網羅宏富遠過舊史備見大總統序言暨教育部呈文中今依乾隆殿本二十四史式樣精刻告成全書分裝六十厚冊用夾連宣紙裝印紙墨精良每部收回工本實洋九十元在王府井大街印鑄局政府公報發行處及琉璃廠保古齋直隸官書局楊梅竹斜街青雲閣內富晉書莊等處寄售

### 印鑄局改良職員錄出版廣告

十年一期改良職員錄現已出版每部四冊定價大洋一元六角購至四十部以上者均照定價八折外寄郵費二角五分新疆郵費一元六角蒙古庫倫因郵局不寄印刷物件應按郵遞信件分量核算每部加郵費五元四角東洋五角西洋一元特此廣告

### 印鑄局法令全書出版廣告

九年四期法令全書現已出版每部四冊定價大洋一元六角購至四十部以上者均照定價八折外寄郵費一角五分新疆郵費七角蒙古庫倫因郵局不寄印刷物件應按郵遞信件分量核算每部加郵費二元三角四分東洋二角六分西洋五角二分特此廣告

### 印鑄局編纂職官任免年月表出版廣告

本局編纂職官任免年月表起民國元年迄民國五年其間京外各重要機關職員之任免按年列表成式若網在綱極便檢閱誠關心時事者必備之書也紙張精良裝訂華美猶其餘事現經出版定價大洋一元二角外埠加郵費大洋二角

### ●印鑄局發行課發售山東古物調查表廣告

是書係內務部編訂按照道屬分縣記載附以說明先從河南省入手編輯其餘各省隨時繼續付印內容縝密詳盡無遺洵足資好古者之參考本局重加排印裝成單行本出售定價格外從廉每部大洋六角外埠另加郵費一角二分京兆古物調查表計一冊售大洋三角五分郵費一角山東古物調查表現又出版每部二冊定價一元五角郵費二角書出無多欲購從速特此廣告

### ●印鑄局仿造古式印鈕特別廣告

逕啟者本局鑄造金銀銅質圖章數載以還成效昭著因日趨於發達遂益謀乎改良特仿秦漢印鈕鑄就恐種種式樣型古樸種類繁多價值格外從廉工質力求精美洵足以供金石家之鑒賞如承惠顧極表歡迎各未週知特此佈告

### ●印鑄局新編法令輯覽續編出版廣告

本局所編法令輯覽續編頃已出版定價每部六元郵費內地五角新疆肆元西洋貳元東洋壹元書印無多欲快觀者請早日定購持預約券者亦請從速來取外埠寄預約券取書者按照上開郵費數目匯款以便發售特此廣告

### ●印鑄局訂定發給勳章時間廣告

逕啟者本局收發勳章事宜改歸經理科營業課管理凡來局領勳章者除星期日外每日上午九鐘起至十二鐘止午後自一鐘起至五鐘止請於此一定時間內按章帶費并憑單來局領取當有專員接待決不致誤特此廣告

### ●印鑄局佈告

逕啟者本局發行書報自六年十月一日起改收現洋業經通告在案各省函購書報交官商行號匯兌時請計明現洋字樣如由郵局匯寄不收郵印花各票其隨函附有各項鈔票概照市價折現特再佈告



中華民國十年三月六日星期日第一千八百八號

印鑄局發行

北京東長安牌樓王府井大街  
電話東局第二百零一號

# 政府公報

## ●印鑄局勳章收費規復原案改收現洋通告

查本局呈准勳章收費章程原係一律通用現銀嗣因北京中交兩行停止兌現暫酌搭收現鈔各半旋於九年一月一日改爲現洋八成京鈔二成節經登載政府公報通告施行在案九年九月十六日奉 大總統令宣布發行短期公債收回京鈔辦法又同月十四日奉 國務院令定自九年十月一日起至十年一月三十一日止爲發行公債之期本局勳章收費自未便仍搭京鈔致滋抵觸茲定於九年十月一日起所有領章各員概應照繳現洋以免紛歧而符原案特此通告

# 目錄

## 命令

大總統令

部令

交通部令

教育部訓令

交通部訓令二則

署令

航空署令

## 公文

呈

陸軍部呈 大總統請將添設四川各鎮

守使定為中簡各缺文

咨

教育部咨各省區請搜集語體文之公文布

告送交國語統一籌備會俾資研究文

公函

大理院復察哈爾都統署審判處函（統字

第一四八五號）

## 通告

大理院復江蘇高等審判廳函（統字第一四八八號）

交通部通告

大理院臨時民一庭三月三日星期四下午

二時審判案件通告

大理院刑一庭三月三日星期四下午二時

審判案件通告

## 廣告

命令

大總統令

大總統令

司法次長兼法權討論委員會副委員長張一鵬因病懇請辭職張一鵬准免本兼各職此令

大總統印

中華民國十年三月五日

國務總理靳雲鵬  
司法總長董康

大總統令

任命余紹宋署司法次長此令

大總統印

中華民國十年三月五日

國務總理靳雲鵬  
司法總長董康

大總統令

任命沈兆奎署司法部參事此令

**大總統印**

中華民國十年三月五日

國務總理靳雲鵬  
司法總長董康

大總統令

任命陽倉扎布幫辦哲里木盟盟務此令

**大總統印**

中華民國十年三月五日

國務總理靳雲鵬

大總統令

航空署署長丁錦呈請任命丁鈺孫道毅爲秘書均照准此令

**大總統印**

中華民國十年三月五日

國務總理靳雲鵬

大總統令

署內務總長張志潭呈准安徽省長聶憲藩咨請將長江水上游警察廳警正倪冠南免去本職

應照准此令

大總統印

中華民國十年三月五日

國務總理靳雲鵬  
內務總長張志潭

大總統令

大總統印

中華民國十年三月五日

國務總理靳雲鵬

大總統令

凌重倫晉給二等文虎章藍任大陳乾胡宗銓于化龍王景禧宣鑲均給予三等文虎章楊葆毅孔憲煌戴炎段傳鼎劉漢岐江學韓均給予四等文虎章此令

大總統印

中華民國十年三月五日

三月六日第一千八百八號

大總統令

鄭長垣晉給三等文虎章方念祖李向榮均給予四等文虎章此令

**大總統印**

中華民國十年三月五日

國務總理 靳雲鵬  
陸軍總長

國務總理 靳雲鵬  
陸軍總長

大總統令

蔡繼培晉給四等嘉禾章此令

**大總統印**

中華民國十年三月五日

國務總理 靳雲鵬

大總統令

茲制定物品交易所條例公布之此令

**大總統印**

中華民國十年三月五日

國務總理靳雲鵬

財政總長周自齊

農商總長王迺斌

敕令第八號

物品交易所條例

第一章 總則

第一條 凡爲流通貨物平準市價及增進同業利益而設之大宗物品交易市場稱爲物品交易所

第二條 物品交易所視其貨物種類及業務情形之必要於水陸衝要通商大埠或其他商務繁盛之區呈經農商部核准設立

依照前項規定核准設立之物品交易所由農商部特給營業執照應繳納執照規費其規費額由農商部定之

第三條 物品交易所係爲同種貨物之交易者每區設立一所其區劃由農商部定之

第四條 物品交易所祇准經營一種貨物之交易

前項貨物以該同業所交易之貨物合於交易所之交易且呈經農商部核准者爲限

第五條 物品交易所設立後滿十年爲營業期間但視地方商業情形得準原定年期呈

請農商部續展

五

### 第二章 組織及設立

第六條 物品交易所由中華民國人民以股分有限公司組織之但應有當地同業行廠商號代表之人數及股額五分之三以上

物品交易所股分之轉移應以章程按照前項規定預定限制之方法其股分增加時應由當地同業者有承受之優先權

第七條 物品交易所設立時應定名為某地某種物品交易所並擬定章程呈請農商部核准其章程有變更時亦同

第八條 物品交易所設立時應繳營業保證金於農商部指定之國庫

第九條 在同一地區內呈請設立同種貨物之物品交易所者無論呈請先後惟與第六條規定之人數及股額相符者得予核准

在同一地區內呈請設立同種貨物之物品交易所並同有第六條規定之人數及股額五分之三以上者無論呈請先後惟原有資本及交易額在當地同業中較占多數者得予核准

第十條 物品交易所之交易以其交易所之經紀人為限

### 第三章 經紀人

第十一條 凡從事於與物品交易所營業相同之營業身家殷實確有行廠商號由物品交易所認為適當者得經交易所呈請農商部核准為其經紀人

第十二條 屬於左列各款之一者不得為物品交易所之經紀人



一 非中華民國商人及非中華民國商人或商法人之從業者  
二 婦女或未成年者

三 破產後債務尙未清結者

四 凡在交易所受除名處分及受證券交易所法第三十二條第三十三條之處罰未滿三年者

五 凡處四等以上有期徒刑及受刑律第一百八十一條第二百二十六條第十七章至第十九章第三百五十九條第三十二章第三十五章第四百三條第四百四條礦業條例第九十四條本條例第三十九條至第四十三條所規定之刑滿期後未及五年者

第十三條 經紀人核准後由農商部給予營業執照應繳納執照規費其規費額由農商部定之

第十四條 經紀人應繳存保證金於其物品交易所

第十五條 經紀人遇有第十二條各款之情事時其核准案無效違背第十二條各款而蒙請核准為經紀人者農商部得予除名或撤銷其核准

第十六條 經紀人核准為其他物品交易所之經紀人時或核准為其物品交易所之職員時其原有經紀人之核准應即撤銷

第十七條 物品交易所得以章程訂定關於經紀人資格之必要條款並限定經紀人之名額

第十五條之規定於缺乏前項資格而爲經紀人者準用之

第十八條 物品交易所得照章程所定對於經紀人停止其營業或課以一千圓以下之過  
怠金或呈經農商部核准除名

第十九條 經紀人對於物品交易所應負由其經手交易所生之一切責任

第二十條 經紀人有歇業者至在其交易所經手之交易了結後兩星期爲止仍應負其責  
任

經紀人有死亡或除名或核准案撤銷及無效者至在其交易所之交易了結爲止亦同

第四章 職員

第二十一條 物品交易所置左列各職員

理事長

理事

監察人

前項各職員當選後應由物品交易所將其姓名年歲籍貫及固有職業呈報農商部核准

第二十二條 屬於第十二條各款之一者不得爲物品交易所之職員

第二十三條 職員違背第二十二條之規定或另經核准爲經紀人時應即退職

第二十四條 物品交易所之職員及其他雇員無論用何人名義均不得於其交易所之交易貨物自行或受託在其交易所賣買

第五章 交易

第二十五條 物品交易所之買賣分現期約期及定期三種

第二十六條 關於交易所之買賣方法應由物品交易所呈經農商部核准行之

第二十七條 物品交易所所得照章程所定令買賣兩方各繳證據金及追加證據金

第二十八條 物品交易所於由買賣違約所生之損害應負賠償之責但現期及約期交易之損害得以章程另訂條款

遇有前項情事交易所得向違約者追取賠償金及其他相當費用

第二十九條 物品交易所對於不履行買賣契約者得以其證據金追加證據金及保證金充損害賠償之用

第三十條 物品交易所對於抵充賠償之證據金追加證據金及保證金有處分之優先權但有餘額應由委託買賣者優先處分之

第三十一條 物品交易所得照買賣約定價格向買賣兩方抽收經手費其費率應經農商部核准

第三十二條 經紀人不得以受託之交易所定期交易另在交易所以外買賣交付並不得以相同或類似之計算而對委託者私自交割

第三十三條 經紀人違背前項規定者交易所得予除名或停止其營業三箇月以上

第三十四條 無論何人不得在交易所以外設立相同或相類於定期交易之市場並在其市場交易但無損於交易所業務之一切行號鋪局不在此例

物品交易所應另依法令之所定決定公定市價並揭示之

物品交易所應另依法令之所定公示各經紀人之買賣額

第六章 監督

第三十五條 物品交易所之行爲有違背法令或妨害公益或擾亂公安時農商部得爲左列各款之處分

- 一 解散交易所
- 二 停止交易所營業
- 三 停止或禁止交易所一部分營業
- 四 令職員退職
- 五 停止經紀人之營業或予除名

第三十六條 農商部認爲必要時得派臨時視察員檢查物品交易所之業務賬簿財產或其他一切物件及經紀人之賬簿

物品交易所於視察員檢察時有受其檢查及答覆質問之義務

第三十七條 農商部認爲必要時得令物品交易所改定章程或停止禁止撤銷其決議及措置

第三十八條 物品交易所於核准之營業期間內因故解散時應呈報農商部備案

第七章 罰則

第三十九條 屬於左列各款之一者處三千圓以下之罰金

- 一 違背第二十四條之規定者
- 二 違背第三十四條第二項之規定者

第四十條 物品交易所之職員或在交易所檢交貨物者關於其職務有賄賂之收受或要求或約定時處五等有期徒刑或三千圓以下之罰金

因而為不正當或不相當之行為者處四等有期徒刑或五千圓以下之罰金  
前項收受之賄賂沒收之其執行有阻礙者追繳其價額

第四十一條 屬於左列各款之一者處五等有期徒刑或三千圓以下之罰金

一 對於物品交易所之職員或在交易所檢交貨物者而有賄賂之交付或提存或約定者

二 偽造物品交易所之公定市價而公示之者

三 作成或散布偽造公定市價之文書者

犯前項第一款之罪而自首者得免除或減輕其刑

第四十二條 意圖變動交易所之公定市價而散布流言及嚇詐或恃蠻或加迫脅者處四等有期徒刑或五千圓以下之罰金

第四十三條 凡在物品交易所以外照交易所之公定市價專計盈虧空盤買賣者處四等有期徒刑或三千圓以下之罰金

第八章 附則

第四十四條 關於物品交易所之資本金額營業保證金額經紀人保證金額證據金額追加證據金額公積金額及其動支方法等由農商部訂定公示之

第四十五條 物品交易所每次結賬後應就純利中提取百分之五作為交易所稅由實業

廳徵解農商部核明後轉報財政部國庫列收

第四十六條 本條例施行前確經成立之物品交易所自本條例施行後三月以內依照本

條例呈請查與地方及各本業情形並無窒礙者得予核准分別繼續營業

前項依本條例呈請繼續營業之物品交易所不適用第三條之規定

第四十七條 本條例施行後如有未盡事宜得隨時修正之

第四十八條 本條例自公布日施行

大總統訓令第二十一號

令署司法總長董康

據司法官懲戒委員會委員長王寵惠呈議決前直隸高等審判廳廳長調任河南高等審判廳廳長廉隅款項不清查多弊混交付懲戒一案依照司法官懲戒法應受褫職處分等語廉隅著即褫職交司法部查照執行此令

大總統印

中華民國十年三月五日

國務總理靳雲鵬

司法總長董康

大總統指令第五百三十六號

令國務總理靳雲鵬

呈核內務部彙案請獎捐募賑款人員勳章擬請照准繕單呈鑒由

呈悉劉世熾等已有令明發莊余珍准給予七等嘉禾章此令

**大總統印**

中華民國十年三月五日

國務總理靳雲鵬

大總統指令第五百三十七號

令國務總理靳雲鵬

呈核山東省長請獎辦理華工事務出力洋員魏尼士等勳章由  
呈悉均准如擬給章此令

**大總統印**

中華民國十年三月五日

國務總理靳雲鵬

大總統指令第五百三十八號

令國務總理靳雲鵬

呈核陸軍部年終考績請獎部員蔣庭蕙等勳章開單呈鑒由  
呈悉均准如擬給章此令

**大總統印**

中華民國十年三月五日

國務總理靳雲鵬

大總統指令第五百三十九號

令國務總理靳雲鵬

呈核內務部請獎安徽警務處辦理冬防出力人員勳章擬請照准繕單呈鑒由  
呈悉蔡繼培已有令明發餘均如擬給章此令

大總統印

中華民國十年三月五日

國務總理靳雲鵬

大總統指令第五百四十號

令署外交總長顏惠慶

呈日本國皇帝贈予前駐西伯利亞高等委員劉鏡人等勳章應否收佩請示由  
呈悉均准收受佩帶此令

大總統印

中華民國十年三月五日

國務總理靳雲鵬

外交總長顏惠慶



大總統指令第五百四十一號

令署外交總長顏惠慶

呈請叙本部參事王景岐唐在章官等由

呈悉王景岐唐在章均准仍叙三等此令

大總統印

中華民國十年三月五日

國務總理靳雲鵬

外交總長顏惠慶

大總統指令第五百四十二號

令署內務總長張志潭

呈彙案請獎捐助暨經募賑款人員劉安洸等匾額並獎章由

呈悉劉安洸等均准頒給匾額餘均如擬給獎此令

大總統印

中華民國十年三月五日

國務總理靳雲鵬

內務總長張志潭

大總統指令第五百四十三號

令署內務總長張志潭

呈中國銀行暨英美煙公司捐助賑濟鉅款擬請題頒匾額由  
呈悉應准頒給匾額以昭激勸此令

大總統  
統印

中華民國十年三月五日

國務總理靳雲鵬

內務總長張志潭

大總統指令第五百四十四號

令署內務總長張志潭

呈山東黃縣警察所警佐張益三積勞病故擬請援例給卹由  
呈悉准如所擬給卹此令

大總統  
統印

中華民國十年三月五日

國務總理靳雲鵬

內務總長張志潭

大總統指令第五百四十五號

令署財政總長周自齊

署農商總長王迺斌

稅務處督辦孫寶琦

呈開灤礦務總局擴充鐵廠添爐鍊鐵擬准免稅釐三年請核示由  
呈悉准如所擬辦理即由該部處通行遵照此令

大總統印

中華民國十年三月五日

國務總理靳雲鵬

財政總長周自齊

農商總長王迺斌

大總統指令第五百四十六號

令兼署陸軍總長靳雲鵬

呈年終考績請獎部員凌重倫等勳獎各章開單呈鑒由

呈悉凌重倫等已有令明發餘均如擬給章此令

大總統印

中華民國十年三月五日

國務總理靳雲鵬  
陸軍總長靳雲鵬

三月六日第一千八百八號

大總統指令第五百四十七號

令兼署陸軍總長靳雲鵬

呈核參謀本部請獎勵章人員繕單呈鑒由

呈悉鄭長垣等已有令明發餘均如擬給章此令

大總統印

中華民國十年三月五日

國務總理 靳雲鵬  
陸軍總長

大總統指令第五百四十八號

令署海軍總長薩鎮冰

呈編製民國六年海軍統計年表繕冊呈鑒由

呈悉此令

大總統印

中華民國十年三月五日

國務總理 靳雲鵬  
海軍總長 薩鎮冰

大總統指令第五百四十九號

令京兆尹孫振家

呈報民國十年一月分京兆地方辦理盜匪案件繕單呈鑒由  
呈悉交內務陸軍司法三部查照此令

大總統印

中華民國十年三月五日

國務總理 靳雲鵬

陸軍總長 張志潭

內務總長 董 康

大總統指令第五百五十號

令山東督軍兼署省長田中玉

呈報東臨道道尹周樹標就職日期由

呈悉此令

大總統印

中華民國十年三月五日

國務總理 靳雲鵬



部令

交通部令第一一五號

陳丙燮吳谷雲龍鉅禧王有林均給予本部二等三級獎章高際昌白壽祺龍鉅才劉曉初均給予本部三等三級獎章此令

部印

中華民國十年三月一日

署交通總長葉恭綽

教育部訓令第八四號

令京師學務局  
直轄專門以上各校

據國語統一籌備會函稱民國以來京內外各機關之公文布告為通俗易曉起見往往用語體文字其中頗不乏各方面材料敝會正在研究語體文之時搜尋材料多多益善以為語體文之公文布告確有研究價值故須由部行文各處搜求此類材料請即裁奪施行等因前來合亟令仰該局廣為搜集此項公文布告隨時直接送交該會俾資研究可也此令

部印

中華民國十年三月三日

署教育總長范源廉

交通部訓令第四六七號

令京漢 滬寧 吉長  
津浦 滬杭甬 四洮 鐵路局  
京奉 湘鄂 道清

案查上海工業專門學校鐵路管理科甲班暨鐵路管理學校高等科乙班學生業經畢業應即分派各路實習俾資歷練每名月給津貼甲等四十元乙等三十五元丙等三十元合行開單令仰該局遵照除分行外此令

附分發單一紙

部印

中華民國十年二月二十八日

署交通總長葉恭綽

計開

京漢鐵路管理局十四名

甲等奚逸 甲等俞松濤 甲等李葆璐 甲等李溶 甲等王進良 甲等徐海崑 甲等嚴璉

乙等徐芝潔 乙等邵堅 乙等葉瑞棠 乙等王鐵柱 乙等陳廣堯 乙等趙威遠 丙等羅顯生

津浦鐵路管理局十六名

甲等王元漢 甲等戴錫紳 甲等厲始學 甲等楊汝梅 甲等吳紹曾 甲等楊源蔭 甲等李振先

甲等鄭秉璋 甲等王健 甲等錢超 乙等黃守鄴 乙等顧光實 乙等苗雲沛 乙等陳闓

乙等汪文璐 乙等佟佩珩

京奉鐵路管理局十名

甲等武書常 甲等馮寶泰 甲等鄒奎曜 甲等黃世英 乙等張駿良 乙等李樹本 乙等沈乃莊

乙等劉永清 乙等何惠 丙等段鎮北

京綏鐵路管理局十名

甲等榮士德 甲等徐承煥 甲等夏孫鴻 甲等楊天擇 甲等王裕澤 甲等陳葆懋 甲等楊嵩清



乙等汪正元 乙等李鍾魯 乙等常振漢

滬寧鐵路管理局八名

甲等姚章樾 甲等火貴樟 甲等張元燾 甲等曹良棟 甲等王輔功 甲等熊葆廉 乙等徐植仁

乙等李德宜

滬杭甬鐵路管理局三名

甲等程善身 乙等陳仁悳 乙等鄭振鐸

湘鄂鐵路工程局六名

甲等陳汝閔 乙等杜榮棠 乙等陳珍成 乙等殷鴻齋 乙等李勝春 乙等劉養賢

吉長鐵路管理局五名

甲等張令綵 甲等婁硯田 甲等汪兆彧 乙等劉式恪 乙等張樹楷

四洮鐵路工程局三名

乙等張倫 乙等潘金聲 丙等葛為輪

道清鐵路監督局五名

甲等王迺鐸 甲等江紹瑾 乙等王鎮 乙等程棟 乙等李源

交通部訓令第四九一號

令各學校  
局所

查交通博物館成立有年規模粗具茲訂定該館徵集物品規則以期於有關交通之陳列品分途徵集俾資擴充業經另令公布合將規則一分令發該局所知照如有應行陳列之物品仰即隨時逕送該館並報部備案為要此令

郵印

中華民國十年三月二日

署交通總長葉恭綽

規則已見二月二十三日政府公報

署令

航空署令第十七號

國有航空站收用土地規則業經呈奉 大總統指令照准茲公布之此令

國有航空站收用土地規則

第一條 航空站因左列事項有必要時得收用土地

一 飛行場用地 二 飛機棚廠修械所倉庫無線電台氣象台等項用地 三 航空站人員辦公室旅客休息室貨棧等項用地 四 其他航空事業上必需之用地

第二條 航空站收用土地在土地收用法及其施行細則未施行以前得準用修治道路收用土地暫行章程之規定

第三條 航空站必需之用地如因他故不能購用時得租用之

第四條 租地期限隨各地方之習慣定之惟至少須在五年以上並得繼續租用

第五條 租價由勘地委員按照田地等差參酌地方情形擬定數目呈請航空署核辦

第六條 租價於每年年終由航空署滙交該管地方官署按戶分發出具收據送由航空署存案

第七條 關於收用土地之辦事細則由航空署定之

第八條 本規則自公布日施行

公文

呈

陸軍部呈

大總統請將添設四川各鎮守使定為中簡各缺文

為請將添設四川各鎮守使定為中簡各缺仰祈鈞鑒事竊本部呈請添設四川各鎮守使一案於民國九年十二月三十日奉 命任命楊森為瀘永鎮守使陳洪範為嘉叙鎮守使劉成勳為建昌鎮守使邱華玉為忠萬鎮守使陳國棟為合川鎮守使但懋辛為綏定鎮守使余際唐為西秀鎮守使陳能芳為夔開鎮守使鄧錫侯為順遂鎮守使此令等因查瀘永嘉叙忠萬夔開建昌各鎮守使轄區較廣擬請定為中缺綏定合川順遂西秀各鎮守使轄區較小擬請定為簡缺其薪水公費即照前定中簡各缺之數辦理俟奉指令後再由部行知遵照是否有當理合具呈伏乞鑒核訓示施行謹呈十年一月二十六日已奉 指令

咨

教育部咨各

部院 省區

請搜集語體文之公文布告送交國語統一籌備會俾資研究文

為咨行事據國語統一籌備會函稱民國以來京內外各機關之公文布告為通俗易曉起見往往用語體文字其中頗不乏各方面材料敝會正在研究語體文之時搜尋材料多多益善以為語體文之公文布告確有研究價值故須由部行文各處搜求此類材料請即裁奪施行等因前來相應咨請貴院查照並轉行所屬各機關廣為搜集此項公文布告隨時直接送交該會俾資研究可也此咨

署教育總長范源廉

部印

二十五

中華民國十年三月三日

公函

大理院復察哈爾都統署審判處函(統字第一四八五號)

逕復者准貴處函開茲有某甲傷害某乙就傷害之時檢驗腕膝確已骨折不能動移後醫治數月骨節雖仍顯伏而已能動移就其傷害時言則爲篤疾就其醫治後言又似廢疾論篤廢論廢究應以何時爲標準懸案以待希貴院迅予解釋以憑判斷實緝公誼等因到院本院查甲傷害乙腕膝果驗明乙確已骨折(原作拆似誤)自與刑律第八十八條第一項第四款後段相當惟腕膝骨似不易打折既折矣亦不易接續則來函所稱骨折是否指骨碎骨損或脫節而言均難懸揣如僅傷至骨碎骨損或脫節則其初不能動移醫治數月後能動移仍應以致廢論再原呈雖似敘述一具體案件惟請求解釋在本院九年十月四日第一號布告以前故仍行解答相應函復貴處查照可也此致

中華民國十年二月二十二日

大理院復江蘇高等審判廳函(統字第一四八八號)

逕復者准貴廳函開據丹徒縣知事張玉藻代電稱一月十五日政府公報載教令第三號修正縣知事審理訴訟暫行章程第三十一條民事批諭及判決自送達之日始發生效力等語查凡遞狀者均有批示若必每批均須以送達之日始發生效力似乎不勝其煩修正文內批諭二字是否即指堂諭代判決而言不無疑義應請解釋示遵等情到廳查原文批諭二字當指凡屬裁判書類如兼理司法各縣知事公署之批諭係屬決定性質者當然包括在內惟兼理司法各縣知事公署向例收受人民民事訴訟狀大概每狀均有批示此種批示是否均須送達始能發生效力相應函請貴院解釋以資轉飭辦理等因到院查修正縣知事審理訴訟暫行章程第三十一條所稱批諭係指裁判書類之准許上訴者而言相應函復貴廳轉令遵照可也此復

中華民國十年三月一日

# 通 告

## 交通部通告

爲通告事據大通電報局電稱警察局派員檢查如有扣留延擱局不負責等語特此通告  
中華民國十年三月三日

## 大理院臨時民一庭三月三日星期四下午二時審判案件通告

- 一 林振祿與林邱氏因婚姻涉訟不服奉天高等審判廳第二審判決聲明上告一案(宣告判決)
  - 一 僧從行等與僧從益因住持涉訟不服浙江第一高等審判分廳第二審判決聲明上告一案(宣告判決)
  - 一 王柄寅等與王懌九等因家產涉訟不服河南高等審判廳第二審判決聲明上告一案(宣告判決)
  - 一 霍明德與荆秉文等因債務涉訟不服山西第一高等審判分廳第二審判決聲明上告一案(宣告判決)
  - 一 林山等與戒馨等因廟產涉訟不服京師高等審判廳第二審判決聲明上告一案(宣告判決)
  - 一 張子淵與趙得春因舖務涉訟不服山西高等審判廳第二審判決聲明上告一案(宣告判決)
  - 一 羅虎臣與徐介伯等因房租涉訟不服江西高等審判廳第二審判決聲明上告一案(宣告判決)
  - 一 穆樹清與徐子麟因債務涉訟不服京師高等審判廳第二審判決聲明上告一案(宣告判決)
  - 一 陳春林與泰源錢莊等因債務涉訟不服浙江高等審判廳第二審判決聲明上告一案(宣告判決)
  - 一 蘇春榮與胡鉅卿因工價涉訟不服江蘇高等審判廳第二審判決聲明上告一案(宣告判決)
  - 一 洪曉青與洪恭毓因舖務涉訟不服福建高等審判廳第二審判決聲明上告一案(宣告判決)
- 大理院刑一庭三月二日星期四下午二時審判案件通告
- 一 羅樹滋犯玩忽業務上必要之注意致人死罪不服湖北高等審判廳第二審判決聲明上告案(宣告判決)

三月六日第一千八百八號

- 一 鄒性初犯販賣鴉片煙等俱發罪不服江西高等審判分廳第二審判決聲明上告案(宣告判決)
- 一 吳志仕等犯聚衆爲強暴附隨助勢等俱發罪不服江西高等審判廳第二審判決聲明上告案(宣告判決)
- 一 河南高等檢察廳檢察官對於同級審判廳就田俊保犯和誘俱發罪第二審判決聲明上告案(宣告判決)
- 一 浙江第一高等檢察分廳檢察官對於同級審判分廳就張澤法等犯殺人等俱發罪第二審判決聲明上告案(宣告判決)
- 一 奉天高等檢察廳檢察官對於同級審判廳就王振常犯殺人罪第二審判決聲明上告案(宣告判決)
- 一 蔡德星犯傷害人致死罪不服江西高等審判分廳第二審判決聲明上告案(宣告判決)
- 一 總檢察廳檢察長對於湖北夏口地方審判廳就張寶三犯和姦和誘罪所爲判決提起非常上告案(宣告判決)
- 一 江蘇夏桂寅犯強盜傷人罪聲明抗告案(決定)
- 一 河南吳文英犯偽造私文書罪聲明抗告案(決定)

**廣告**

**寶成** 金銀店 營業廣告

本號買賣各種公債證券股票生金生銀各國貨幣代取公債中籤息款以及存放款項並買賣珍珠足金赤藥各種新式金珠鑽石鑲嵌首飾純銀珞珈中西器皿喜壽饋送古鑑爐瓶奇巧玩物無不精美一切交易格外克己以副 諸君惠顧之雅意店設前門外廊房頭條東頭 電話南二九一六 二〇三四 一九八〇

**同康銀號買賣有價證券廣告**

本號業務買賣珍珠足金赤藥各國金銀貨幣各種公債股票代取股利公債仲籤本息無論多寡均可磋商佣金格外克己以副惠顧雅意北京前門外廊房頭巷電話南局一二九六 一八四四電報掛號六六六三

**中源銀號買賣各種公債證券廣告**

本號業務經理買賣各種公債證券股票及生金銀各國貨幣代取股利公債中籤息款一切佣金格外克己辦事手續力求簡便以副惠顧諸君之雅意北京前門外西河沿路南電話南局二一三三又一六七二

**籌募賑災公債處廣告**

本處此次發行賑災公債四百萬元所有公債條例業經 大總統明令公布施行除債額分配數目業經電請各省合力購募外本京各界人員如願經募或購買此項公債者即希逕向大方家胡同本處接洽一切為盼

**義昌源銀號開幕交易廣告**

本號業務定期存款活期存款抵押放款貼現放款辦理各省滙兌買賣生金生銀各種公債有價證券各國通行貨幣金錢並代取公債中籤及公債息款佣金格外克己手續力求簡便以副惠顧之雅意定於夏曆正月十一日即陽曆二月十八號開幕特此廣告 北京前門大街路西本號謹啟

電話南局 一七七一 二四四二 二九八三  
二五六六 一六八六 三二五三

### 北洋保商銀行召集股東常會廣告

敬啟者本屆本會議決於陽曆三月十三日即陰曆二月初四日午後二時在天津北馬路本行總辦事處開股東常會祈各股東於會期前五日携帶股票至天津本行總辦事處驗取入場券以憑到會如因事不克親到應請期前通知本會出具委託書委託本行到會股東代表除另函奉達外特此通告

### 北洋保商銀行分派九年正息紅利廣告

啟者本銀行九年份股東正息紅利業經本會照章議決除正息年利六釐外紅利照年息八釐分配共正息紅利年息一分四釐自陽曆二月一日起請各股東携帶股票向京津本銀行支取為荷敬此通告

北洋保商銀行董事會啟

### 勸業銀行發行債票廣告

查勸業銀行條例第五章第三十五條本行於資本金繳足四分之一以上時得發行勸業債票第三十六條債票票面金額定為十元並為無記名式茲經董事會議決自三月一日起發行第一次債票二百五十萬元辦法總額銀元二百五十萬元票面每張銀元拾元利息年長七厘每年三月九月付息即在償還期限國民十二年三月一日由北京及外埠各分行如數償還獎金銀元拾元此項債票認票不認人未到期時得隨意買賣抵押

### 財政部通告

為通告事查四年公債第三次還本定於本年九月一日三年公債第四次還本定於十二月一日先後在中央公園舉行抽籤所有抽籤辦法仍照歷屆成案辦理恐未週知特此通告

### 遺失憑單聲明

鄙人原購者介眉空地一段坐落在內右二區西太平街西口路北領有憑單一紙因去歲回里收束行李時忽促之際遺失倘有復出即作廢紙為此登報聲明

張鳳翻啟



# 上海東亞同文書院中華學生部招生廣告

**主旨** 本院設立滬上已二十年卒業日本學生一千三百餘名成績夙著於去年九月開辦中華學生部教授中國學生高等實業專門學科前蒙中國教育部贊同所有本院肄業生及卒業生得與國立高等專門學校學生及卒業生受同等之待遇

**修學年限** 豫科一年本科四年豫科專授日英文英文兼補學費免收學費暫定費六元(制服由本院酌定樣式隨時代製照價收費全五年) 資格 以中等以上學校畢業者為合格 **報名手續** 凡有志願者須依據中國教育部所定東亞同文書院中國學生入學辦法請由各省教育廳或省長公署之教育科(但在北京由京師學務局)選送者免入學試驗此項志願者務於三月三十一日以前呈報各該管官廳請求選送(如欲直接向本院報名投考者須於四月十五日以前可) **名額** 五十 **注意** 本院備有東亞同文程入學須知及中國學生入學辦法以及入學志願書用紙等印刷品可向上列中國各官署或日本公使館領事館索閱或函達上海徐家匯虹橋路本院中華學生部索取亦可

## 鹽業銀行廣告

分派九月份股東官餘利並定期召集股東常會

本行九月份股東官餘利照章經董事會議決自十年二月四日起付請諸股東持股票連同息票到京津滬漢總分各行驗明支取並由董事會議決定於十年三月六日即陰曆辛酉年正月二十七日(即陽曆二月二十四日)下午二時在東京前門外西河沿本行內召集股東常會股東諸君務請於開會期十日(即陽曆二月二十四日)攜帶股票到本行總管理處驗取入場券以憑到會如因事不能親自到會時得照章委託本行到會股東為代理人並函知本處特此廣告除廣告外不另發通知書合併聲明

鹽業銀行啟

## 內國公債局整理金融短期公債第一次還本抽籤通告

為通告事查本年三月十日為整理金融短期公債第一次還本抽籤之期自應遵照條例按期舉行茲定於是日下午二時在中央公園執行該項公債第一次還本抽籤所有抽籤辦法均照七年短期公債成案辦理恐未週知特此通告

### 內國公債局通告

為通告事查此次發行整理金融短期公債除已印成之萬元千元百元十元五元各種債票業經先後登報通告換發外其添印之一元債票現亦印就自應從速換發俾資結束再查前項公債第一次還本已定本年三月十日舉行抽籤凡持有前項公債預約券者務於三月八日以前持向本局換領正式債票以憑領取本息恐未週知特此通告

### 買房聲明

何胡氏率何溱有八十一八十二號舖房一所座落宣內大街路東共房二十六間半憑中賣與 敝人為業現有光緒三十四年紅契一套民國國驗照一紙所有三十四年以前紅契全行遺失以後如有三十四年以前紅契發現作為廢紙倘有轉葛不清有何胡氏担負責任謹此聲明  
買房人馬春榮啟

### 開成土木股份有限公司召集股東常會廣告

啟者本公司九年分股東正息紅利業經董事會審定正息六釐紅利八釐俟股東會議決後分派並定陽曆四月三日即陰曆二月二十五日午後二時在北京西單報子街本公司開股東常會祈各股東於開會前三日攜帶股票至本公司驗取入場券以憑到會如因事不克親到請出具委託書託他股東代表除另函奉達外特此通告

### 通惠實業公司發息廣告

啟者本公司定於本年三月十一號起發給第六屆股息在京各股東屆期請持股票息單到北京絨線胡同本公司領取其外埠各股東即由天津上海漢口三處中孚銀行各憑股票息單代為發給此啟

### 買主潘友石賣主段廷鼎同啟

今置得東四牌樓北大街段姓房屋一所門牌第三百四十九號及三百五十五號後院除立契報廳外此房如有重複典賣以及別項轉讓希於兩星期內向業主段廷鼎理清逾期無效特登報聲明

### ●新元史出版

膠州柯鳳孫學士積平生學力撰成新元史二百五十七卷其書網羅宏富遠過舊史備見大總統序言暨教育部呈文中今依乾隆殿本二十四史式樣精刻告成全書分裝六十厚冊用夾連宣紙裝印紙墨精良每部收回工本實洋九十元在王府井大街印鑄局政府公報發行處及琉璃廠保古齋直隸官書局楊梅竹斜街青雲閣內富晉書莊等處寄售

### ●印鑄局改良職員錄出版廣告

十年一期改良職員錄現已出版每部四冊定價大洋一元六角購至四十部以上者均照定價八折外寄郵費二角五分新疆郵費一元六角蒙古庫倫因郵局不寄印刷物件應按郵遞信件分量核算每部加郵費五角四角東洋五角西洋一元特此廣告

### ●印鑄局法令全書出版廣告

九年四期法令全書現已出版每部四冊定價大洋一元六角購至四十部以上者均照定價八折外寄郵費一角五分新疆郵費七角蒙古庫倫因郵局不寄印刷物件應按郵遞信件分量核算每部加郵費二元三角四分東洋二角六分西洋五角二分特此廣告

### ●印鑄局編纂職官任免年月表出版廣告

本局編纂職官任免年月表起民國元年訖民國五年其間京外各重要機關職員之任免按年列表成式若網在綱極便檢閱誠關心時事者必備之書也紙張精良裝訂華美猶其餘事現經出版定價大洋一元二角外埠加郵費大洋二角

### ●印鑄局新編法令輯覽續編出版廣告

本局所編法令輯覽續編頃已出版定價每部六元郵費內地五角新疆肆元西洋貳元東洋壹元書印無多欲快觀者請早日定購持預約券者亦請從速來取外埠寄預約券取書者按照上開郵費數目匯款以便發書特此廣告

三月六日第一千八百八號

### ●印鑄局鑄造營業圖記擴充廣告

本局鑄造營業圖記向邀各界歡迎原限金銀銅三種而各界時有以晶玉牙石相屬者愧無以應殊為闕點茲從二月一日起特加晶玉牙石四種篆文既細加研求鑄刻亦倍增完美較市肆匠作大有雅俗之別取價從廉格外克己凡欲訂購者請查後附價格表在憑指購皆可承辦特此廣告

### 印鑄局營業圖記價格表

質別	質	鈕價	鑄價
金質	按時核價	直鈕六角	二字以內二元四字以內三元四字以外每字加八角如字數過多面議
銀質	按時核價	直鈕四角五分	二字以內一元二角四字以內一元八角四字以外每字加四角
銅質	按時核價	直鈕三角五分	二字以內八角四字以內一元二角四字以外每字加三角
玉質	劃一碼		朱文 每字 三元
晶質	劃一碼		同上
牙質	價核		每字一元
石質	碼算		每字五角

### 附說

- 一 凡各種圖記自三分以內徑寸以外均照定價加倍
- 一 字體無論秦篆漢印浙皖諸家以及鐘鼎小篆隸楷聽購者指定並不加價
- 一 金銀銅各圖記除直鈕瓦鈕外或另訂別項新式之鈕其價面議
- 一 如有自備金銀銅各質但訂篆刻諸工作者其價面議

中華民國十年三月七日 星期一 第一千八百九號

印鑄局發行

北京東長安牌樓王府井大街  
電話 來局 二 百 零 一 號

# 政府公報

### 本報價目

- 一 本報按照陽曆每日出報一號
  - 一 定購三月者收回大洋二元三毛
  - 一 定購半年者收回大洋四元五毛
  - 一 定購一年者收回大洋八元
  - 一 零售每份五枚以本日為限
  - 一 外埠購報每半年加郵費洋一元
  - 一 定購一月者收回大洋八毛
  - 一 定購半年者收回大洋四元五毛
  - 一 零售每份五枚以本日為限
  - 一 裝訂每月收回大洋一毛五分不裝訂者每
- 如送報夫役私自加價請告知本局以便查究是為至要

目錄

命令

大總統令

部令

外交部令

陸軍部令

交通部令

公文

呈

陸軍部呈

大總統通核步兵統領領請榮

給本署暨公府護衛隊出力人員勳獎各

案繕單呈覽文(附單)

大總統為

大總統為

大總統為

大總統為

大總統為

大總統為

公電

分應予取銷文(附裁決書)

蘭州張廣五來電

廣西省長致內務總長籌備國會事務局電

籌備國會事務局復廣西省長電

籌備國會事務局致河南省長快郵代電

廣告

命令

大總統令

大總統令

全國水利局總裁李國珍河南省長張鳳登呈請任命閻枚斌署河南水利分局局長應照准此令

大總統印

中華民國十年三月六日

國務總理靳雲鵬

大總統令

署司法總長董康呈據山西高等檢察廳呈罪犯吳德超等有功監獄擬請分別減刑等語本大總統依照約法第四十條將吳德超原列有期徒刑十年減為五年李文科原列有期徒刑二年又三月減為一年以昭激勸此令

大總統印

中華民國十年三月六日

國務總理靳雲鵬  
司法總長董康

政府公報 命令

三月七日第一千八百九號

政府公報 會令

三月七日第一千八百九號

大總統令

周福岐晉給三等嘉禾章勳令

大總統印

中華民國十年三月六日

國務總理靳雲鵬

大總統訓令第二十二號

令文官高等懲戒委員會委員長張國淦

據國務總理靳雲鵬呈准湖北省長夏聲廣咨呈代理該省縣知事程忠誥辦案疏忽請交付懲戒等語程忠誥著交文官高等懲戒委員會以法懲戒此令

大總統印

中華民國十年三月六日

國務總理靳雲鵬

內務總長張志潭

司法總長董康

大總統訓令第五百五十一號

令國務總理靳雲鵬

吳棠案續核上年分各省保送接屬升用人員分別准照前單呈驗由



呈悉准其分別升用餘如所擬辦理此令

**大總統印**

中華民國十年三月六日

國務總理靳雲鵬

大總統指令第五百五十二號

令國務總理靳雲鵬

呈核外交部請獎洋員斐斯五等嘉禾章擬請照准由  
呈悉准如所擬給章此令

**大總統印**

中華民國十年三月六日

國務總理靳雲鵬

大總統指令第五百五十三號

令署內務總長張志潭

呈鑒案請給捐助賑款人員周理博等匾額勳章由  
呈悉周理博等均准如擬給章陳樹藩等均著頒給匾額以昭激勵此令

**大總統印**

政府公報

三月七日第一八四九號

政府公報 命令

三月七日第一千八百九號

中華民國十年三月六日

國務總理 靳雲鵬

內務總長 張志潭

大總統指令第五百五十四號

令兼署陸軍總長靳雲鵬

呈准山海關副都統香防守尉俊施洪阿因病懇請開缺由

呈悉俊施洪阿准其開缺此令

大總統印

中華民國十年三月六日

國務總理 靳雲鵬  
陸軍總長 靳雲鵬

大總統指令第五百五十五號

令兼署陸軍總長靳雲鵬

呈稟案核給各公署各師旅營本部直轄各機關積勞病故官佐吳昭麟等一次卹金由

呈悉均准如擬給卹此令

大總統印

中華民國十年三月六日

國務總理 靳雲鵬

大總統指令第五百五十六號

令航空署署長丁錦

呈報試航維梅飛機情形由

大總統印

中華民國十年三月六日

國務總理 靳雲鵬

大總統指令第五百五十七號

令正白旗滿洲副都統慶春

呈奉令任命恭陳感激下忱由

大總統印

中華民國十年三月六日

國務總理 靳雲鵬

大總統指令第五百五十八號

政府公報 命令

三月七日第一千八百九十五號

政府公報 命令

三月七日第一千八百九號

令護理甘肅省長陳聞

呈報任事日期並陳感激下忱由

呈悉此令

大總統印

中華民國十年三月六日

國務總理靳雲鵬

部令

外交部令第三十七號

派張煜全代理參事支三等第一級俸此令

部令

中華民國十年三月四日

署外交總長顏惠慶

陸軍部令

令軍法司暨各廳司處

軍法司初級法官段瑞蘭呈請辭職應即照准此令

部令

中華民國十年三月三日

陸軍總長靳雲鵬

交通部指令第六七四號

令東綏鐵路管理局局長陳世華

呈一件擬設路務審查委員會其章程呈請核示由

呈及章程均請該路為西北國防要樞加以路線展拓事務紛繁應有審議機關遇事詳細審究以期措施之協宜呈請於該局設立路務審查委員會自願准如所擬章程大致妥安其中應行增改之處已詳為改正合行鈔發仰即遵照施行此令

政府公報 命令

三月七日第一千八百九號

政府公報 會令

三月廿一日 第一千八百九號

附錄件

第一

中華民國十年三月三日

署交通總長蔣恭綽

京綏鐵路局路務審查委員會章程

第一條 本會專任審議本路重要事項

第二條 本會設委員長一人委員九人由局長就局員中選充

第三條 委員長兼局長副局長之會辦理本會一切事務委員分司會務

第四條 本會審議事項如左

一 局長發交或處長請交之審查事項 二 局長交請或處長請議或本會委員提議事項

第五條 本會處理前條事項由委員長指定委員一人為主任檢具意見報告委員長提出會請

第六條 本會會議由委員長隨時召集之

第七條 本會得調閱各處案卷會議時委員長認為與該案有關係之員得隨時列席陳述意見

第八條 會議非合委員長委員七人以上之列席不得開議

第九條 委員長因故不能列席時由首席委員代理主席

第十條 決議以多數定之可否同數委員長加入表決之

第十一條 議決事件由會呈請局長核定施行

第十二條 本會得由委員長指派委員掌管文卷並辦理文前事宜

第十三條 本會得編寫記錄事宜由總務處酌派書記辦理

第十四條 本章程自呈部核准之日施行

奏

陸軍部呈

大總統核步軍統領請發給本署暨公府護衛隊出力人員勳獎各章

繕單呈覽(附單)

為遵核步軍統領請發給本署暨公府護衛隊出力人員勳獎各章恭呈仰祈鈞鑒事。承准國務院函開公府交奉大總統發下步軍統領王懷恩呈年終考績請獎本署暨公府護衛隊出力人員並擬具請獎日兵辦法清單三件除請給嘉禾章人員業經奉令照准外其餘請補官加銜發獎給文虎章撤銷記過處分各員並所擬日兵獎勵辦法應請查照呈辦等因到部除特准補官加銜人員由本部另案辦理外其餘應給勳獎章各員本部覆駁無異擬請准如所請分別給章以勵勤勞是否有當理合繕單呈請鑒核請示施行謹呈十一年一月二十六日已奉 指令

計開

侍從武官處附屬武官張青巖

以上一員擬請發給五等文虎章

步中尉排長趙 鎮 宋萬祥 劉寶慶

以上三員擬請給予七等文虎章

正兵羅法舜 兵屈多揚 傅作霖 劉志銘 李陸鈞

以上五名擬請給予二等銀色獎章

兵龔致榮 岳立業 王耀武 張錦堂 王汝楨 范 勳 趙恩國 戴光波 楊順清 羅鳳山 馮

政府公報 公文

三月七日第一千八百九號

政府公報 公文

三月七日第一千八百九號

馮國璋 馮國璋 馮國璋 馮國璋 馮國璋

以上十五名擬請給予三等藍色獎章

大總統為稽察台吉色哩教達等懋著勤勞擬請獎給

本院獎章文

為請獎台吉人員給予本院獎章恭呈仰祈鈞鑒事查里木盟盟長登和輔國公銜二等台吉色哩教達二等台吉登欽格旺寶登額務懋勤勞給予獎勳等因本院覆核無異擬請獎給台吉等本院一等二級獎章以資鼓勵理合呈請鑒核訓示謹呈十年一月二十六日已奉 指令

平政院院長張國淦呈 大總統為稽理浙江省議會不服省公署撤銷該議會職決

應予取銷文(附裁決書)

為稽理行政訴訟依法裁決仰祈鑒核事竊前據浙江省議會陳訴因不服省公署撤銷該議會職決裁撤溫國設面警察局案之處分指為違法提起行政訴訟一案分由第一庭審理並就狀裁決查行政訴訟法第三十三條載行政訴訟裁決後對於主管官署之違法處分應取銷或變更者由平政院長呈請 大總統批令主管官署行之等語本案據裁決書所具理由浙江省公署之處分應予取銷理合繕具裁決書呈請鈞鑒批示施行謹呈十年一月二十五日已奉 訓令

原告

浙江省議會

參加入

浙江寧台溫甯商代表王顯堂等在案



被告

浙江省行政公署

參加人

浙江溫州各幫船商代表楊煥如等

右原告因不服省公署撤銷省議會議決裁撤溫州護商警察局一案之處分指為違法提起行政訴訟本庭  
對書狀審理判決如左

主文

浙江省公署之處分取銷之

事實

綜浙江溫州府屬澤面清季海盜縱橫商民貽盜匪旗保護名曰旗費其後商民出資購船募勇田溫處道  
特設海防局管理遂化旗費為海防捐民國二年改稱護商警察局委地方士紳為局長改海防捐為護捐由  
商船董事會徵收官廳認此項護捐為地方稅並未列入國家預算七年十一月浙江省議會因該局章程未  
交會議決提出質問省公署以該局是否屬於自治行政容准內務部覆稱警察屬官治行政不在省單行條  
例範圍之內毋庸交會議決等因省議會以該局不能切實保護商船並有縱盜殃民情事且該局性質確係  
自治行政經大會議決將該局裁撤咨請省公署公布施行省公署根據部咨以該局不屬官廳會議決經  
即依照省議會咨行第三十九條咨經撤銷原咨不報處分來院據起行政訴訟分由第一庭審准批准受  
理當即咨行被告官署答辯並調集卷宗復令原告為相互之答辯旋據該省各幫船商代表楊煥如  
等又電台溫船商代表王照堂等先後陳請參加訴訟各在案茲將原被告及參加人陳訴各端各要旨列左  
原告陳訴要旨 按行政事務本有自治行政與自治行政護商警察局性質與前清之保甲民國之保衛團  
無異局長雖由本省行政長官委任仍不失為自治行政之性質該局經費純以護捐之收入充之證以民國

政府公報 公文

三月七日第一千八百九號

三月七日第一千八百九號

三月七日第一千八百九號

元月六月浙江民政司通令各縣知事文有云海防籌餉地方及二年一月浙江財政司咨呈民政司文有云地方稅又有省縣之分擬將前項收欸一半撥充省稅補助省會地方公益之用云云其不得闖入國稅範圍已為本省行政長官所自認且該局之組織因事實而發生其章程純由本省官廳核准並未與中央何種法令不得牽入國家行政之統係亦屬顯然被告據內務總長咨謂該局組織係以永上警察廳官制為據未免強詞奪理倘依水上警察廳官制規定必將該局章程呈送中央政府核准今該局章程之制則規定由本省行政長官核准頒行又可見被告未始不認該局章程為本省單行條例內務部咨文所謂警察廳官治行政非自治行政者殊不知一國之警察可分為國家警察與地方警察自不得謂自治行政中無設置警察之權即所謂章程內容含有官規性質者不知法律既賦予地方議會以議決單行條例之權凡規定職權處理事務如本會議決浙江警備隊暫行編制條例等何莫不含有官規之性質更不得以章程性質區分國家與地方之懸屬被告不明此旨遵行銷撤合法議決案殊為違法等語

參加人王開堂等陳訴要旨：護商警察捐收支各欸並未列入預算既非國家稅又非地方稅實溫州口岸進出貨物一種不規則之稅捐而民輪運各貨於海關稅捐外更有此特別捐負於民架屋遠反租稅原則且護商局與登事會狼狽同利稅視轉政甚至縱盜殃而私賣軍械種種違法行為迭經被人控告上年寧波船商王仁來等台州船商王世琛等迭次請願於省議會經省議員提出護商局應裁理由經過大會公決裁撤詎齊省長不恤商艱強認護捐為國稅範圍遵行撤銷合法議案等語

被告答辯要旨：舊溫州護商警察局係海防局改稱向屬官辦光復後改成立機關民國三年又改歸外海水警廳該局經改編究屬於官治抑或為地方行政迄無一定區別前因省議員以該局章程不交議問即經咨請內務部明白核定嗣准咨覆以警察屬官治行政非自治行政其組織係以水上警察廳官制第一條第三項為根據具有官規性質不在官單行條例範圍之內毋庸交省議會議決等因當經咨達省議會查照嗣准省議會咨送裁撤該局議決案請公布施行經齊省長咨覆撤銷係根據內務部來咨辦理是否

合法應請審理裁決如經商警察局應屬自治行政則省議會業已議決裁撤咨請公布應請將內務部核復之案撤銷並由本省公署將省議會議決原案公布即以公布之日為裁撤商警察局之日如屬屬官治行政則省議會議決當然依法撤銷等語

參加人楊煥如等陳訴要旨 一省議會議案認商警察局為地方稅以浙省警備隊編制條例為此附自謂省議會應有議決之權不知警備隊關係全省地方防務經費全以省稅開支故不能不歸地方議會之議決若如該商警察局其用費純出自商辦之籌措與地方稅全不相類自非省議會所得預聞況警察為官治行政不在省議會應議之列係奉內務部明文解釋省長不過依據部令以為咨覆並非省長自行負責等語

原告相互答辯要旨 查省公署咨請仍以內務部咨文為詞誤認為官治行政不在省議會議決範圍而商警察局之組織在民國二年水上警察廳官制係民國四年三月頒布該局組織在先官制頒布在後並未違制改組原咨謂其組織係以水上警察廳官制為根據不合論理又查該官制第一條第三項原文因事務較簡擬設水上警察廳之必要時得比照水上警察廳酌減員額川費設水上警察局代之等語今浙省已照官制第一條第一項設廳并照第九條第十條於溫州洋面分區設廳有區長一區長三分隊長二十一員巡邏星羅棋布於各縣屬絕對不發生討局代廳之問題原咨援引條文不合事實而商警察局光復後委任溫屬徐定超為局長徐紳係清故御史甘於俯就局長無非以地方自治吏員之義務無可贖而商費向由商辦商費會徵收該會即附設於永嘉商會內迄今仍之近兩年來局長陳晉山派長兼籌財賦仍保之地方商會自治行政之性質固歷歷可證等語

理由

依據前述事實原咨議決撤銷之商警察局係由商辦海防局改編雖經官督商辦而經費出自商辦捐攤徵收任之商辦所設之商會并由地方人民執行局長事務可見該局組織委因當時水上警察未備地方人民為自行保衛航業爰公同出資藉補官廳保衛所不及自為一時權宜起見本非永制捐撥商警察局

政府公報 公文

三月七日第一千八百九號

現已分區設隊增設警員多人巡船亦復不少是前項護商警察局原設原警謂未列入國家預算  
 警隊亦認爲地方稅有案不得爲官治行政等語認爲確有理由又查民國八年該省修正護商警察局章程  
 第八條護商警察局專爲保護商船而設不得處理違警案件等語該局職權限既經明文規定其性質  
 自不與普通官治行政之警察並論被告於省議會議決裁撤該局之案不予執行據內務部呈稱認  
 爲官治行政不免誤會且水上警察應官制頒布在該局成立之後數年而該局並無根據該官制改組並  
 用之明文所謂該局係以該官制爲根據之詞核與事實不合且證以該局章程附則規定由本省行政長官  
 核准頒布是該局顯爲自治行政其章程自屬該省專行條例按照省議會暫行法第十六條第一項之規定  
 應有實有議決之權據此論斷所有被告官署撤銷原告議決裁撤該局一案之處分認爲應  
 予取銷即由被告官署將議決原案公布施行至參加人楊煥如等陳訴意旨並無充分理由自可置之不論  
 其王照堂等所訴各節與原告議決原案大致相同依上裁決亦可毋庸另行置議茲依行政訴訟法第二十  
 三條之規定裁決如主文

- 第一庭庭長許事那 章國
- 第一庭評 事吳 照國
- 第一庭評 事賀 念國
- 第一庭評 事延 潤國
- 第一庭評 事周貞源國
- 第一庭書記 官張澤春國

蘭州張廣建來電二月十日

大總統國務總理鈞鑒內務部鑒竊見一月十八日晨報登載新聞欄內載有張廣建對甘肅地震之語觀一條旁註謂反對者均備此雅九字正文略謂昨日張廣建忽來一電云遂即交代回京請辭並言此次反對廣建良力者係回教首領馬元璋馬等於前月在清真總會開會到者五百七十人並謂大舉乃地震適於此時發作所有清真總會全街完全陷入地中五百七十人均從此離籍任婉借等語正深嘆異復據馬元璋之子震武函稱見一月十七日益世報所載新聞謂自宣佈辭職伏查馬元璋公忠純正連年維持桑梓履著勤勞經廣建迭次密保督章此次被難躬身祈禱發誓宗族精神尤為可敬經廣建於一月十五日電陳請予優卹有案可覆且其平日與廣建至契感情極為洽洽廣建亦未聞其有開會各節更無此項電報到京該報中竟捏造於廣建名譽有損且於甘省宗教感情關係尤大廣建於此次地震各報有無此電自在洞鑒之中顯係意在搖搖險惡不得不據實陳明敬請查其廣建關於此次地震各報有無此電自在洞鑒之中乃該報館任意捏造人名聲播揚是非實屬責有攸歸應請飭下警廳查詢該報館指出投寄負責之人照律辦理並懇將廣建為馬元璋請卹之電一併公布以釋疑至為禱切伏候訓示張廣建叩

廣西省長致內務總長籌備國會事務局電三月一日

內務部籌備國會事務局均鑒部鈞鑒巧兩電周鑒定敬悉查廣西此次籌辦省衆議員選舉前經分別遵照大總統政令定期舉行惟前因鑒於勸日電請轉呈大總統政令辦理惟據照法定廣數分配尚有疑義查民國元年公布之參議院議決各省省議會議員選舉法係沿用前清府廳州制度其所設選舉法似與現行國體如廣西上思縣前稱上思府其官制職本屬一初選區按與省選舉法第十一條必令若干初選區為一種選區已顯有違背又查省選舉法第十二條規定行政區劃之境界有變更時選舉區一併變更現廣西行政區劃全省分六道每道所屬若干縣從前府廳州制已無復存若依照省選舉法第十二條則廣西夜選區數似應分為六若依照原表則前屬平樂府現改歸蒼梧道之信都縣及前屬武鳴府現改歸邕江道之遷江縣均與省選舉法第十二條相背又即依照第十二條而分十五區則信都一縣其應歸第四

廣西省公報 公電 三月七日第一千八百九號

豫省公報 公電

三月七日第一千八百九號

區之梧州府即應歸第五區之梧州府或第六區之桂林府或江一縣其應歸第九區之柳州府即應歸第十區之慶遠府以上種種均滋疑問竊以為省憲法第十二條所規定似專為第十一條補救而設實上必多窒礙恐難推行豈利也究應如何辦理之處乞請賜明電覆並將案選日期轉呈核示俾資辦理此致省長李

靜誠叩東印

豫省長電東電選法第十一條擬選舉合若干初選區為選舉區其區劃則以表定之表照法律未便變更至第十二條所稱行政區劃之境界有變更時選舉區一併變更係指縣分而言如一分分為二縣或二縣合為一縣或甲縣之某處劃入於乙縣皆是非指縣所轄屬之範圍而言此大省議會暨選舉區劃仍依照表列十五區辦理上思縣附陸陸為一選區與係第三區主信都縣則應歸第八區選江區則應歸第一區並非擬變動電所稱選舉日期一節已於冬月山都電覆請查照備國會事務局支印

豫備國會事務局致河南省長快電三月四日

河南省長鑒據確由縣勸學所所長張養浩等代電稱政府公報致詢局致河南省長電石將由縣公民胡應麟等快郵代電控下縣備國會事務局委員趙炳炎等道長官把持選舉違法舞弊各節據讀之下不勝驚詫此次選舉期限迫促下縣為慎重起見呈請派員調查以多至四十餘人以期迅速周至並據各調查員繳到調查草冊然後電報總數實有等語委員定選民人數可以任意分派各區之理查下縣選民總數比照上屆省議會選民總數不過增加五千人與縣封比較已屬過濶不少曾奉總監督令令將下縣由各調查員從嚴取據實在無可核辦等語查各省區選過之人呈請更正者仍紛紛不絕該校告人所稱下縣數字人民不滿二萬實屬居心破壞任憑捏造又查下縣全境並無樹膠其人顯係宵小輩煽惑而起非當此選舉限制未臻完備之時任意捏造名目煽惑動聽與選舉進行大有妨礙為此電請到局令飭選監督嚴查造謠妄捏破壞選政之人依律懲辦以肅法紀而保刀頭問鼎幸甚等情查此後前由縣公民胡應麟等電稱趙炳炎等把持選舉各節曾於二月四日電請派員調查准於二月四日電覆已飭詳查各在案茲據電稱前情是否屬實應請貴省長詳查核奪以重選法此致豫省長李

廣告

寶成金店營業廣告

本號買賣各種公債證券股票生金生銀各款代取公債中儲蓄款以及存款項並買賣珍珠金赤  
業各種新式金珠鑽石鑲嵌首飾純銀法郎中西器皿喜壽禮送古器烟瓶奇玩物無不精美一切交易  
外克己以副 諸君惠顧之雅意店設前門外廊房頭條東頭 電話南二九一六 二〇三西 一九九〇

同康銀號買賣有價證券廣告

本號業務買賣珍珠足金赤葉各國金銀貨幣各種公債證券代取股利公債仲款本息無論多寡均可磋商  
開金格外克己以前惠顧雅意北京前門外廊房頭條電話南局一二九六 一八四四電報掛號六六六三

中源銀號買賣各種公債證券廣告

本號業務經理買賣各種公債證券股票及生金赤各國貨幣代取股利公債中儲蓄款一切開金格外克己  
辦事手續力求簡便以副惠顧諸君之雅意北京前門外西河沿路電話南局二一三三又一六七二

籌募賑災公債處廣告

本處此次發行賑災公債四百萬元所有公債條例業經 大總統明令公布施行除分函各省外並經  
電請各省合力購募外本京各界人員如有意購募者請向本處公債處洽商希向大方家同本處接洽一切  
為盼

義昌源銀號開募交易廣告

本號業務定期存款活期存款抵押放款貼現放款辦理各省滙兌買賣生金生銀各種公債有價證券各項  
通行貨幣金銀並代取公債中儲蓄及公債息款備金格外克己手續力求簡便以副惠顧之雅意定於三月  
月十一日即陽曆二月十八號開募特此廣告 北京前門外西河沿路本號謹啟

電話南局二五七六 二六八六 二六八六 二六八六

政府公報 廣告一

三月七日第一八八九號

政府公報 總卷二

三月七日第一千八百九號

### ○五洋保險銀行召集股東常會廣告

敬啟者本行奉准於三月十三日即陰曆二月初四日午後二時在天津北馬路本行總辦事處開股東常會商議各項案內除前五日撥備股票至天津本行總辦事處領取入場券以憑到會如因事不克親到應請前通知本會也其委託書委託本行到會代表與商議外函奉達外特此通告

### ○華業銀行

本行九年份股東會除利照章經股東會議決自十年二月四日起付諸股東持股票向息票到京津滬漢總分行核明支取並由董事會議決定於十年三月六日即陰曆辛酉年正月二十七日午二時在東京前門外西河沿本行內召集股東常會商議各項案內除前五日撥備股票至東京本行總辦事處領取入場券以憑到會如因事不克親到應請前通知本會也其委託書委託本行到會代表與商議外函奉達外特此通告

### ○上海東亞同文書院中華學生部招生廣告

本院設立已二十餘年卒業日本學生一千三百餘名成績頗著於去年九月間辦中華學生部設專門學校學生及卒修學年限修必之科日本科與日本學生共同教授  
費六元(前由本院酌定樣式隨時代價照收費全五年)資格以中等以上學校報名手續凡有志者須依中國教育部所定東亞同文書院中國學生入學辦法由各省政府或省長公署之教育廳(或在東京由京師教育局)選送者免入學試驗此項志願者務於三月三十一日以前呈報各該管官署備案(或在東京由京師教育局)選送者免入學試驗此項志願者務於三月三十一日以前呈報各該管官署備案  
報名手續凡有志者須依中國教育部所定東亞同文書院中國學生入學辦法由各省政府或省長公署之教育廳(或在東京由京師教育局)選送者免入學試驗此項志願者務於三月三十一日以前呈報各該管官署備案  
報名手續凡有志者須依中國教育部所定東亞同文書院中國學生入學辦法由各省政府或省長公署之教育廳(或在東京由京師教育局)選送者免入學試驗此項志願者務於三月三十一日以前呈報各該管官署備案



北京銀行發行儲蓄券廣告

北京銀行發行儲蓄券廣告  
本行於本月三日發行儲蓄券第一號至一千五百號  
每張銀一元五角  
利息按年七厘  
北京及外埠各分行支取  
償還期限  
十二年三月一日由北京  
及外埠各分行支取  
利息按年七厘  
北京及外埠各分行支取  
償還期限  
十二年三月一日由北京  
及外埠各分行支取

開通水火保險有限公司召集股東常會廣告

開通水火保險有限公司召集股東常會廣告  
啟者本公司九年分股東正息紅利業經董事會議定正息六釐紅利八釐俟股東會議決後分派並定陽曆  
三月三日即舊曆二月二十五日午後二時在東京西單銀子街六公司開股東常會所有股東於前日  
下午二時以前將股票及印章送交本公司領取入場券以憑開會如屆時不克親到請出具委託書託他股東代表  
出席此佈

北京銀行發行儲蓄券廣告

北京銀行發行儲蓄券廣告  
本行於本月三日發行儲蓄券第一號至一千五百號  
每張銀一元五角  
利息按年七厘  
北京及外埠各分行支取  
償還期限  
十二年三月一日由北京  
及外埠各分行支取

財政部通告

財政部通告  
查本國幣制改革公債第三次還本定於本年九月一日三年公債第四次還本定於十二月一日先後在中  
國銀行總行及各分行抽籤辦法仍照舊例辦理恐未週知特此通告

北京銀行發行儲蓄券廣告

北京銀行發行儲蓄券廣告  
本行於本月三日發行儲蓄券第一號至一千五百號  
每張銀一元五角  
利息按年七厘  
北京及外埠各分行支取  
償還期限  
十二年三月一日由北京  
及外埠各分行支取

安通局公告 廣告三

三月七日第一千八百九號

三月七日第一千八百九號

遺失作廢

今得東四州北大街... 遺失作廢

每張大銀四角... 遺失作廢

遺失作廢

啟者本月三日將自置武門外大街... 遺失作廢

新元史出版

膠州柯爾察學士... 新元史出版

印鑄局法令

九年四月法令... 印鑄局法令



公報

一月	二月	三月	四月	五月	六月	七月	八月	九月	十月	十一月	十二月
...	...	...	...	...	...	...	...	...	...	...	...

以上各報... 總計...

中華民國十年三月八日星期二第一千八百十號

印鑄局發行

北京東長安牌樓王府井大街  
電話東局第二百零一號

# 政府公報

### 本報價目

- 一本報按照陽曆每日出報一號
- 一定購三月者收回大洋二元三毛
- 一定購長年者收回大洋八元
- 一外埠購報每半年加郵費一元

如送報夫役私自加價請告知本局以便查究是為至要

- 一定購一月者收回大洋八毛
- 一定購半年者收回大洋四元五毛
- 一分售每號銅元五枚以本日為限
- 一裝訂每月收回大洋一毛五分不裝訂者聽

### 目錄

民國十年三月七日上午九鐘新任丹國駐  
京公使歐森呈遞接任國書覲見銜名

### 命令

大總統令

部令

內務部令

農商部令四則

交通部令

### 更正

### 公文

呈

平政院院長張國淦呈

大總統審理民

人翟伯元陳訴蕪湖縣知事註銷水塘聯

單安徽省公署決定違法提起行政訴訟

一案依法裁決應予維持文(附裁決書)

### 公函

大理院覆總檢察廳函(統字第一四八九

### 公電

籌備國會事務局致河南省長電

廣西省長致籌備國會事務局電

山西省長致內務總長籌備國會事務局電

### 通告

司法部通告

大理院民二庭三月四日(星期五)下午二

時審判案件通告

大理院刑二庭三月四日(星期五)下午二

時審判案件通告

大理院民三庭三月五日(星期六)下午二

時審判案件通告

大理院民四庭三月五日(星期六)下午二

時審判案件通告

大理院民一庭三月七日(星期一)下午二

時審判案件通告

### 廣告

民國十年三月七日上午九鐘新任丹國駐京公使歐森呈遞接任國書觀見銜名  
欽命全權公使歐森  
公使館隨員李賽列





命令

大總統令

大總統令  
任命于文泰為恰克圖陸軍騎兵團團長此令

大總統印

中華民國十年三月七日

國務總理  
陸軍總長 靳雲鵬

大總統令

兼署陸軍總長靳雲鵬呈請任命尹孝儒為恰克圖陸軍騎兵團團附于文泰兼第一營營長  
王銀秀為第二營營長張占慈為第三營營長均照准此令

大總統印

中華民國十年三月七日

國務總理  
陸軍總長 靳雲鵬

大總統令

兼署陸軍總長靳雲鵬呈請任命王瀚民為陸軍第十六師礮兵第十六團團附應照准此令

中華民國十年三月七日

大總統印

國務總理  
陸軍總長 靳雲鵬

大總統令

兼署陸軍總長靳雲鵬呈請任命王治清為陸軍第十六師礮兵第十六團副軍械官應照准此令

大總統印

中華民國十年三月七日

國務總理  
陸軍總長 靳雲鵬

大總統令

兼署陸軍總長靳雲鵬呈准察哈爾都統張景惠咨請以圖魯巴達爾胡陞補參領應照准此令

大總統印

中華民國十年三月七日

國務總理 靳雲鵬  
陸軍總長 靳雲鵬

大總統指令第五百五十九號

令國務總理靳雲鵬

呈覈前甘肅省長兼署督軍張廣建呈保趙守愚等擬請准以簡薦任各職分別存記任用  
由

呈悉趙守愚准以簡任職交院存記水梓准以薦任職分省任用此令

大總統印

中華民國十年三月七日

國務總理靳雲鵬

大總統指令第五百六十號

令國務總理靳雲鵬

呈核前甘肅省長張廣建密保丁道津才堪大用擬懇交院存記由

呈悉丁道津著交國務院存記此令

大總統印

中華民國十年三月七日

國務總理靳雲鵬

三月八日第一千八百十號

大總統指令第五百六十一號

令署財政總長周自齊

呈裁釐加稅委員會事務重要擬請增設副會長一員以本部次長兼任由  
呈悉准如所擬辦理此令

大總統印

中華民國十年三月七日

國務總理靳雲鵬  
財政總長周自齊

大總統指令第五百六十二號

令署財政總長周自齊

呈請將本部僉事蘇紹唐叙列官等由  
呈悉蘇紹唐准叙五等此令

大總統印

中華民國十年三月七日

國務總理靳雲鵬  
財政總長周自齊

大總統指令第五百六十三號

令兼署陸軍總長靳雲鵬

呈軍需官李宗清匿款潛逃擬請褫奪官勳緝辦由

呈悉李宗清著即褫奪原官勳章通緝究辦此令

大總統印

中華民國十年三月七日

國務總理  
陸軍總長 靳雲鵬

六總統指令第五百六十四號

令兼署陸軍總長靳雲鵬

呈請編恰克圖陸軍騎兵團并請任命團長團附營長等缺繕單呈鑒由

呈悉准如所擬辦理已有令分別任命矣此令

大總統印

中華民國十年三月七日

國務總理  
陸軍總長 靳雲鵬



部令

內務部令第三十三號

二木司行走莫鈞著即開去職務此令

部印

中華民國十年三月二日

署內務總長張志潭

農商部令第四四號

第二屆文官普通考試及格分發本部學習之朱晉榮派在農林司第四科學習月給津貼銀三十五元此令

部印

中華民國十年三月一日

署農商總長王迺斌

農商部令第四五號

齊鼎頤高文炳現經呈准進叙四等應均給第四級俸此令

部印

中華民國十年三月四日

署農商總長王迺斌

農商部令第四六號

秦事黃煥現經呈准叙列三等應給第一級俸此令

部印

中華民國十年三月四日

署農商總長王迺斌

農商部令第四七號

司長王治昌現經呈准叙列三等應給第一級俸此令

部印

中華民國十年三月四日

署農商總長王迺斌

交通部令第一二二號

茲訂定電話局技術員任用規則公布之此令

部印

中華民國十年三月五日

署交通總長葉恭綽

電話局技術員任用規則

第一條 凡交通部直轄電話局之技術員其任用考核及薪水等級均依本規則行之

第二條 技術員由交通部委派調遣承主管長官之命辦理電話技術事務

第三條 技術員分工程司工務員二種其缺額以部令定之

第四條 有左列資格之一者得派充工程司

一 曾任電話局工程司辦理電話工程滿三年以上著有成績者



二區內外專門以上學校電氣科畢業辦理電話工程滿一年以上或曾在外國實習電話工程得有證書者

三現任電話局最高級工務員確有高等專門電話學識而成績優美者

第五條 有左列資格之一者得派充工務員

一曾任電話局副工程師或學習工程師辦理電話技術事務著有成績者

二區內外專門以上學校電氣科畢業者

三與專門學校程度相當電氣科畢業曾實習電話技術滿一年以上者

四中等學校畢業現任電話局總領班或測量長辦理電話技術事務滿五年以上者

第六條 技術員初叙薪水按照附表等級由部分別定之進等進級由該管官長於年終考核成績呈部核定但任事非滿一年以上者不得升敘

第七條 管理二千戶以上之電話局主任工程師得升敘至一等甲級一千五百戶以上者得至二等甲級

一千戶以上者得至三等甲級五百戶以上者得至四等甲級其非主任者比照主任工程師升至各等之

二級爲止五百戶以下之電話局均不得置工程師

第八條 技術員叙至最高級滿五年以上確有成績者得給以一箇月薪水之年功加俸

第九條 技術員之懲罰獎勵參照電報綫路專務總管及巡綫員任用規則第十五條至第二十四條之規定辦理之

第十條 技術員兼充電話局局長或總領班測量長得照本規則辦理

第十一條 本規則附表薪水等級除別有契約者外不適用之

第十二條 本規則自公布日施行

工程師薪水等級表

工 務 員 薪 水 等 級 表

等 級	甲	乙	丙
一	三百元	二百八十五元	二百七十元
二	二百五十五元	二百四十元	二百二十五元
三	二百十元	一百九十五元	百八十元
四	一百六十五元	一百五十元	一百三十五元
等 級	甲	乙	丙
一	百三十元	百二十元	百十元
二	百元	九十元	八十元
三	七十元	六十元	五十元

正 更

頃准國務院秘書廳函稱本年二月二十二日奉 大總統令何剛德晉給二等嘉禾章楊慶鑒晉給三等嘉禾章等因查何剛德應晉給二等大綬嘉禾章二等下漏大綬二字楊慶鑒應晉給三等嘉禾章三字係二字之誤相應函達貴局查照登報更正等因合亟更正

公文

呈

行政院院長張國淦呈

大總統審理民人翟伯元陳訴蕪湖縣知事註銷水塘聯單

安徽省公署決定違法提起行政訴訟一案依法裁決應予維持文(附裁決書)  
查案經行政訴訟依法裁決仰祈鑒核事竊本院受理翟伯元陳訴蕪湖縣知事註銷水塘聯單安徽省公署  
決定違法請予裁決一案業經分由第二庭依法審理裁決查本案安徽省公署之決定並無違法應予維持  
除將裁決書印本分別發交原被告及參加人外理合將裁決本案緣由隨同裁決書呈報 大總統俯乞  
鑒核備案謹呈十年一月二十六日已奉 指令  
行政院裁決書

原告

翟伯元 年四十四歲業商安徽省涇縣人現住蕪湖

被告

安徽省長公署

參加訴訟人

余孝達堂

參加訴訟代理人

余忠淳 年二十五歲業儒安徽省涇縣人現住蕪湖

左原告因蕪湖縣公署註銷水塘聯單一案對於安徽省長公署之決定指為違法提起行政訴訟經本院依  
法審理裁決如左

此文

安徽省長公署之決定維持之

事實

安徽蕪湖縣境有地名萬頃湖即萬春圩清光緒末年由各公司集資領墾繳納官租曾經官廳清丈一次民國三年復由安徽巡按使公署飭令蕪湖縣知事會同墾務局長傳知墾戶令每畝補繳銀幣一元改爲民產發給憑照管業田頭荷花塘在某公司界內者即由某公司認領其時原告人以翟承志堂名義領得歲餘久大兩公司田頭荷花塘二百餘畝由清丈總局發給聯單嗣因水道關係原告人與屢豐公司田主余孝達堂在司法行政各官署涉訟經年上年五月經安徽財政廳訓令蕪湖縣知事將原告所領之荷花塘聯單追繳註銷原告不服訴願於安徽省公署經省公署批示謂歲餘久大兩公司田頭荷花塘應由該兩公司改領該民人以翟承志堂名義所領之聯單係屬有違定章業經註銷並據倪委員具呈自行檢舉在案所請應毋庸議等語原告仍不服依法陳訴到院經批准受理咨行安徽省公署限期答辯並調取各項卷宗以憑審核適余孝達堂亦提起參加訴訟前來茲將原被告及參加人書狀要旨列左

原告人陳訴要旨 略稱民執有萬春圩墾田一業冊載戶名翟承志堂收租完課歷年無異民國三年頒行清丈章程凡在各公司田頭之水塘藕池歸各公司認領民奉領得歲餘久大兩公司荷花塘二百一十餘畝由清丈總局及蕪湖縣公署發給聯單爲憑乃余孝達堂因覬覦不遂竟指民爲朦混冒領殊不知萬春圩未經清丈以前概稱某某公司及至領照起徵即分別記載各業戶堂名翟承志堂者歲餘久大兩公司主體也翟承志堂所執田畝即兩公司之田畝翟承志堂所領荷花塘即兩公司田頭之荷花塘名義雖有不同實在毫無區別財政廳不察飭令蕪湖縣知事將聯單追繳註銷省公署亦批令改由歲餘久大兩公司承領舍實在之翟承志堂而故襲捐棄不用之公司名義是名爲改領實即取銷民之產業權等語

參加人訴訟要旨 略稱萬春圩築堤招墾之始其奏定原案除放墾荒地八萬餘畝外靠堤荷花塘永爲蓄水之區其在各公司田頭者准其承領蓄水不得開田是荷花塘本爲公地即承領亦須繳價給照始能管

業乃翟伯元以翟承志堂名義冒領歲餘久大兩公司田頭荷花塘二百餘畝既未照章繳納地價又未經  
府政廳發給執照僅以清丈局聯單據荷花塘公地爲私有查該塘爲民屢豐及歲餘久大三公司公共蓄  
水之所尤爲民田出入水道之要衝是以民前曾向墾務局正式請領只因翟伯元私自侵占於先致將民  
田之案至今尙懸而未決應請設法維持等語

長劉雙證明係屬占有並經前萬春湖清丈局坐辦倪文錚呈明翟承志堂當時領去聯單並未按公  
司手續既屬贖領自應取銷(二)照前清定案萬春圩放墾之初以荷花塘爲蓄水之用本不准開田阻水  
及該業戶翟伯元既贖領聯單以私占公復私自興墾妨害鄰田水利殊屬不合(三)照前清定案凡在各  
公司田頭之水塘藕池歸各公司認領所有歲餘久大兩公司田頭荷花塘本應由兩公司承領留作蓄水  
之用查久大公司內有翟守約堂洪友于堂趙致義堂翟安雅堂等名目歲餘公司內有陶慎餘堂翟承志  
堂翟繼志堂翟篤行莊等名目則翟承志堂在兩公司中不過一份子僅以翟承志堂名目冒領兩公司田  
頭之荷花塘實與原定辦法不符等語

理由

查前清光緒三十三年三月初一日會辦萬頃湖清丈委員與專辦萬春湖屯墾委員會訂清丈章程其第五  
條云水塘藕池宜另丈凡在公司腹內俟文明之後或另議花息或隨田折算由各公司自行認定以便填給  
執照等語此項章程與現行法規既無牴觸當然繼續有效是以民國三年蕪湖縣知事會同墾務局長重丈  
田頭之區畝時仍沿用舊章凡在各公司田頭之水塘藕池歸各公司認領由清丈總局發給聯單爲憑統觀  
該章程是各公司田頭之荷花塘應以總公司名義承領否則亦必平均分配於公司之各股東始爲合法  
原案不過歲餘公司股東之一乃以翟承志堂名義獨領歲餘久大兩公司田頭荷花塘二百餘畝並擅自開  
墾計坐鄰田水利實與定章未符且查前萬春湖清丈局坐辦倪文錚曾向安徽省公署呈稱翟承志堂當

三月八日第一千八百十號

時領去聯單並未按公產手續等語是其朦混冒領業已證實安徽省公署飭由廳縣將原告所領聯單註銷另由歲餘久大兩公司分領決定並不違法應予維持爰依行政訴訟法第二十三條裁決如主文

第二廳廳長評 事曾述榮印

第二廳評 事馬德潤印

第二廳評 事鄭言印

第二廳評 事周紹昌印

第二廳評 事程明超印

第二廳書記官張慎翼印

公函

大理院覆總檢察廳函(統字第一四八九號)

逕復者准貴廳函開案據浙江第一高等檢察分廳呈稱查大理院統字第六八一號解釋內開縣判主文僅稱告訴駁回認為違法之駁回公訴判決應由第二審撤銷後發還為合法之裁判等因其意係以縣判專就告訴人方面判斷而於被告人有罪無罪並未審判故以未經第一審論發還第一審為合法審判此係就判決主文與內容相符者而言如縣判內容專就被告人無罪方面立言或就告訴人及被告人雙方論斷而其意旨仍以被告人無罪為歸宿或有竟標明無罪字樣者其判決主文則稱告訴駁回或原告之請求駁回是主文與內容不相符合應否依照上開解釋由第二審撤銷後發還為合法之審判抑應由第二審受理控訴不無疑義理合備文呈請鈞廳察核俯賜解釋等情到廳查原呈所稱各節係對於貴院解釋發生疑義相應函請貴院明晰示復以便轉令遵照等因到院本院查縣公署裁判之主文用語與理由或實際進行程度不符者自應審查其裁判之內容或實際進行之情形加以認定不得僅就用語錯誤之主文而為判斷來函所述之縣判當由控告審受理相應函復貴廳轉令查照此復

中華民國十年三月一日

公電

籌備國會事務局致河南省長電三月五日

長鑒據沁陽縣公民代表韓蔚文等代電稱河南沁陽縣上屆選舉被惡紳把持不得真正民意茲值  
國會改選公民等鑑於前車之覆開會討論沁陽縣知事鍾汝廉因受舊議員運動施其專制手段派巡緝隊  
查禁禁止開會且稱言此次選舉會受長官指定他人不得干涉公民等竊想選舉乃國家大典並非箇人私  
事所以歐美各國每屆選舉之年到處演說以發表政治上之意見我國新刑律第八章對於有關選舉之官  
吏其佐理施強暴脅迫者處三等至五等有期徒刑我沁陽地處中央並非僻壤該知事以初選監督責任  
公然無弊以兵力威脅違犯法律毫無顧忌如不速撤嚴懲以儆效尤將見共和世界暗無天日公民等為擁  
護立法起見不得不為人民代伸不平之鳴伏乞咨省撤究而息公憤等情查妨害選舉為法律所嚴禁辦理  
選舉人員尤不得於法令範圍以外妄加干涉致失選舉之公平該公民代表等電稱各節如果屬實於選政  
前途影響甚大應請貴總監督迅予撤查嚴究以順輿情而維選政是為至盼籌備國會事務局微印

廣西省長致籌備國會事務局電三月二日

籌備國會事務局鑒前選舉事務所所長高嘉仁病故遺缺暫委委員侯維鴻兼理現令該委員仍回本職所  
本省眾選舉事務所所長一缺委張鴻治充當已於三月一日到所辦事張鴻治年四十五歲廣西融縣人前  
任廣西實生廣西法政學堂別科最優等畢業旋充本學堂主科教員歷充廣西都督府銓叙局長廣西臨時正  
副議長會議員廣西省公署實業科長廣東督軍署軍法課長合併電呈廣西省長李靜誠叩冬印

山西省長致內務總長籌備國會事務局電三月四日

籌備國會事務局鑒東電敬悉晉省省議會議員選舉人總數七六九七九三三人議員額一二二名  
一選區選民七三八七七人支配議員一名第二選區選民四二六七二七人支配議員六名第  
三選區選民四五二二三七五人支配議員七名第四選區選民三一九二四零人支配議員五名第五選

選區選民一一二八五九人支配議員二名第六覆選區選民四九五五一人支配議員七名第七覆選區選民二四一九零八人支配議員三名第八覆選區選民七八零九一人支配議員二名第九覆選區選民三零一二五三人支配議員四名第十覆選區選民六九零七四五人支配議員一名第十覆選區選民五四九二八七人支配議員八名第十二覆選區選民七零五九二人支配議員一名第十三覆選區選民二零四八七三人支配議員三名第十四覆選區選民五四七一八零人支配議員八名第十五覆選區選民五一九二六六人支配議員七名第十六覆選區選民一一零零八四人支配議員二名第十七覆選區選民四二二人支配議員二名第十八覆選區選民三八八七六四人支配議員六名第十九覆選區選民三二八二二七人支配議員五名第二十覆選區選民三零六四六七人支配議員四名除分令各區依法辦理外合併電聞閩錫山支印



# 通告

## 司法部通告第三號

查通告事現在司法講習所係為培養法院速記人材起見茲由部核訂規程摘錄於後並定於三月十五日  
至三月三十日止為報名時期所有合於下列資格人員志願入所肄習者務於報名時期親到本部總務  
處第一科報名處填寫履歷聽候審查送所肄習仰一體遵照特此通告

### 計開

#### 一 資格

- 一 應書記官考試及格者
- 二 現在京外各級審檢廳充學習或候補書記官者
- 三 現在京師各級審檢廳任實缺書記官者
- 乙 學額定為六十員以報名前後為準
- 丙 修習科目
- 一 速記學
- 二 法院書記廳行政實務(登記公證附)
- 三 公牘
- 四 俄文

前項一至三科目為必修科四為隨意科

一 修習年限定為十箇月

畢業獎勵 畢業成績優良者若未經分廳或補缺人員儘先分廳任用其原係實缺人員應予升任  
較高級之職務或給予其他獎勵其兼習俄文者並得借補東省特別法院繙譯官

中華民國十年三月四日

大理院民二庭三月四日(星期五)下午二時審判案件通告

- 一 楊百春等與楊文秀因贖地涉訟不服奉天高等審判廳第二審判決聲明上告一案(宣告判決)
- 一 王紹先與王得邦因信務涉訟不服山東高等審判廳第二審判決聲明上告一案(宣告判決)
- 一 孟慶興等與姜文起因地畝涉訟不服奉天高等審判廳第二審判決聲明上告一案(宣告判決)
- 一 吉林楊白氏等與趙亨久因先買權涉訟抗告案(決定)
- 一 山東冷大福與馬元吉因贖地涉訟抗告案(決定)
- 一 河南第一分廳盧保賓等與盧清潔因承繼涉訟再抗告案(決定)
- 一 浙江黃金榜與樂俊來因土地涉訟聲請救助訟費案(決定)

大理院刑二庭三月四日(星期五)下午二時審判案件通告

- 一 劉錦章等犯竇嗎啡罪不服山西高等審判廳第二審判決聲明上告案(宣告判決)
- 一 陳至美犯殺人罪不服湖北高等審判廳第二審判決聲明上告案(宣告判決)
- 一 鄭士騰等犯強盜罪不服福建高等審判廳第二審判決聲明上告案(宣告判決)
- 一 山東高等檢察廳檢察官對於同級審判廳就陳保森等犯殺人未遂等罪第二審判決聲明上告案(宣告判決)
- 一 李忠慶犯殺人未遂及過失致人死等罪不服京師高等審判廳第二審判決聲明上告案(宣告判決)
- 一 丁廷雲犯誣告罪不服安徽高等審判廳第二審判決聲明上告案(宣告判決)
- 一 劉志德犯意圖販賣而收藏嗎啡等俱發罪不服山西高等審判廳第二審判決聲明上告案(宣告判決)
- 一 安徽羅春林等犯侵占業務上管有物罪聲明上告案(決定)
- 一 浙江仇立詔犯誣告嫌疑聲明抗告案(決定)

大理院民三庭三月五日(星期六)下午二時審判案件通告

一 陳林氏與王日智因姓氏涉訟不服直隸高等審判廳第二審判決聲明上告一案(宣告判決)

一 鄭以璠與鄭以信因承繼及入譜涉訟不服浙江第二高等審判分廳第二審判決聲明上告一案(宣告判決)

(宣告)

一 張成棟與張鳳桐因家產涉訟不服奉天高等審判廳第二審判決聲明上告一案(宣告判決)

一 王鎮等與廖與齡等因基地涉訟不服浙江第二高等審判分廳第二審判決聲明上告一案(宣告判決)

一 江蘇江趙氏與江學章因繼嗣涉訟抗告案(決定)

一 浙江元益莊與鍾安辛因抵款涉訟抗告案(決定)

一 河南徐李氏與何陳氏因營業涉訟聲請案(決定)

大理院民四庭三月五日(星期六)下午二時審判案件通告

一 王心坦等與王太祥因承繼涉訟不服河南第一高等審判分廳第二審判決聲明上告一案(宣告判決)

一 楊邢氏與楊景泰因承繼及地畝涉訟不服直隸高等審判廳第二審判決聲明上告一案(宣告判決)

一 張樞軒與張陞三因債務涉訟不服直隸高等審判廳第二審判決聲明上告一案(宣告判決)

一 程明輔等與程明佐因田產涉訟不服河南高等審判廳第二審判決聲明上告一案(宣告判決)

一 史繼言與金盛榮號東因債務涉訟不服陝西高等審判廳第二審判決聲明上告一案(宣告判決)

一 周洪樹與周俞氏因遺產涉訟不服江西高等審判廳第二審判決聲明上告一案(宣告判決)

大理院民一庭三月七日(星期一)下午二時審判案件通告

一 鄭長松與鄭大憲因承繼涉訟不服浙江第二高等審判分廳第二審判決聲明上告一案(宣告判決)

一 宋宜輝等與宋夏氏因承繼涉訟不服江西高等審判廳第二審判決聲明上告一案(宣告判決)

一 陳德等與李永福因債務涉訟不服山西高等審判廳第二審判決聲明上告一案(宣告判決)

政府公報 通告

三月八日第一千八百十號

- 一 張思仁與房李氏因買地涉訟不服山東高等審判廳第二審判決聲明上告一案(宣告判決)
- 一 陳甄甫與吳曉齡因賬務涉訟不服浙江高等審判廳第二審判決聲明上告一案(宣告判決)
- 一 郭汝恒與劉長有因租佃涉訟不服直隸高等審判廳第二審判決聲明上告一案(宣告判決)

廣告

寶成 營業廣告

本號買賣各種公債證券股票生金生銀各國貨幣代取公債中籤息款以及存放款項並買賣珍珠足金赤金新式金珠鑽石鑲嵌首飾純銀琺瑯中西器皿喜壽饋送古鑑爐瓶奇巧玩物無不精美一切交易格外克己以副 諸君惠顧之雅意店設前門外廊房頭條東頭 電話南二九一六 二〇三四 一九八〇

同康銀號買賣有價證券廣告

本號業務買賣珍珠足金赤葉各國金銀貨幣各種公債股票代取股利公債仲籤本息無論多寡均可磋商備金格外克己以副惠顧雅意北京前門外廊房頭巷電話南局一二九六 一八四四電報掛號六六六三

中源銀號買賣各種公債證券廣告

本號業務經理買賣各種公債證券股票及生金銀各國貨幣代取股利公債中籤息款一切佣金格外克己辦事手續力求簡便以副惠顧諸君之雅意北京前門外西河沿路南電話南局二一三三又一六七二

籌募賑災公債處廣告

本處此次發行賑災公債四百萬元所有公債條例業經 大總統明令公布施行除償額分配數目業經電請各省合力購募外本京各界人員如願經募或購買此項公債者即希逕向大方家胡同本處接洽一切為盼

義昌源銀號開幕交易廣告

本號業務定期存款活期存款抵押放款貼現放款辦理各省滙兌買賣生金生銀各種公債有價證券各國通行貨幣金錢並代取公債中籤及公債息款佣金格外克己手續力求簡便以副惠顧之雅意定於夏曆正月十一日即陽曆二月十八號開幕特此廣告 北京前門大街路西本號謹啟

電話南局 一七七一 二四四二 二九八三 二五六六 一六八六 三三三三

### 東亞同文書院中華學生部招生廣告

**主旨** 本院設立滬上已二十年卒業日本學生一千三百餘名成績夙著於去年九月開辦中華學生部教授中國學生高等實業專門學科前蒙中國教育部贊同所有來本院肄業生及卒業生得與國立高等專門學校學生及卒業生受同等之待遇

**修學年限** 豫科一年本科四年豫科專授日英文兼補學費免收學費暫定每月徵收膳宿費六元(制服由本院酌定樣式隨時代製照價收費全五年) 資格 以中等以上學校畢業者為合格 **報名手續** 凡有志者須依據中國教育部所定東亞同文書院中國學生入學辦法請由各省教育廳或省長公署之教育科(但在北京由京師學務局)選送者免入學試驗此項志願者務於三月三十一日以前呈報各該管官廳請求選送(如欲直接向本院報名投考者須於四月十五日以前可) **名額** 五十 **注意** 本院備有東亞同文書院中華學生部章程入學須知及中國學生入學辦法以及入學志願書用紙等印刷品可向上列中國各官署或日本公使館領事館索閱或函達上海徐家匯虹橋路本院中華學生部索取亦可

### 財政部通告

為通告事查四年公債第三次還本定於本年九月一日三年公債第四次還本定於十二月一日先後在中央公園舉行抽籤所有抽籤辦法仍照歷屆成案辦理恐未週知特此通告

### 遺失憑單聲明

鄙人原購者介眉空地一段坐落在內右二區西太平街西口路北領有憑單一紙因去歲回里收東行李時忽促之際遺失倘有復出即作廢紙為此登報聲明

張鳳翻啟

### 通惠實業公司發息廣告

啟者本公司定於本年三月十一號起發給第六屆股息在京各股東屆期請持股票息單到北京絨線胡同本公司領取其外埠各股東即由天津上海漢口三處中孚銀行各憑股票息單代為發給此啟

### 勸業銀行發行債票廣告

查勸業銀行條例第五章第三十五條本行於資本金繳足四分之一以上時得發行勸業債票第三十六條  
 債票票面金額定為十元並為無記名式茲經董事會議決自二月一日起發行第一次債票二百五十萬元  
 辦法總額銀元二百五十萬元 票面每張銀元拾元利息每年七厘 每年三月九月付息即在  
 十二年三月一日由北京 獎金 債還時每百 一元 此項債票認票不認人未  
 及外埠各分行如數償還 獎金 元給獎金 二元 到期時得隨意買賣抵押

### 開成土木股份有限公司召集股東常會廣告

啟者本公司九年前股東正息紅利業經董事會審定正息六釐紅利八釐俟股東會議決後分派並定陽曆  
 四月三日即陰曆二月二十五日午後二時在北京西單報子街本公司開股東常會祈各股東於開會前三  
 日攜帶股票至本公司驗取入場券以憑到會如因事不克親到請出其委託書託他股東代表除另函奉達  
 外特此通告

### 北洋保商銀行召集股東常會廣告

敬啟者本屆本會議決於陽曆三月十三日即陰曆二月初四日午後二時在天津北馬路本行總辦事處開  
 股東常會祈各股東於會期前五日攜帶股票至天津本行總辦事處驗取入場券以憑到會如因事不克親  
 到應請期前通知本會出具委託書委託本行到會股東代表除另函奉達外特此通告

### 旅京湖北水災籌賑會啟事

敬啟者上年吾鄂水災仰荷各大善士捐資拯濟亟應刊印徵信錄以彰義舉惟查發出捐冊多未繳還冊中  
 認捐各款亦未盡照付其認銷劇券及購買紙煙兩項且有至今尚未繳價者遷延太久結束殊難茲特登報  
 陳明務懇將捐冊暨各項應繳款目於三月二十日以前賜交北京虎坊橋湖廣會館本會事務所掣取收條  
 俾清手續逾期仍未繳齊將來刊發徵信錄時定將欠款數目一一登載以昭核實想大君子好善樂施當  
 不吝此區區也端此佈達統希慈鑒

### ●新元史出版

膠州柯鳳藻學士積平生學力撰成新元史二百五十七卷其書網羅宏富遠過舊史備見大總統序言暨教育部呈文中今依乾隆殿本二十四史式樣精刻告成全書分裝六十厚冊用夾連宣紙裝印紙墨精良每部收回工本實洋九十元在王府井大街印鑄局政府公報發行處及琉璃廠保古齋直隸官書局楊梅竹斜街書雲閣內富晉書莊等處寄售

### ●買房聲明

何胡氏率何漢有八十一八十二號舖房一所座落宣內大街路東共房二十六間半憑中賣與 啟人 為業現有光緒二十四年紅契一套民國驗照一紙所有三十四年以前紅契全行遺失以後如有三十四年以前紅契發現作為廢紙倘有櫻葛不清有何胡氏担負責任謹此聲明 買房人馬春榮啟

### ●遺失作廢

啟者本月三日將自置宣武門外大街路東外右三區門牌一百九十三號住房租摺一扣因帶往收租遺失路上當即通知住戶林宅聲明原摺遺失另立新摺除呈報警廳存案外如有拾得作為廢紙無論何時發現均不生效特此廣告 馮夢韓啟事

### ●印鑄局法令全書出版廣告

九年四期法令全書現已出版每部四冊定價大洋一元六角購至四十部以上者均照定價八折外寄郵費一角五分新疆郵費七角蒙古庫倫因郵局不寄印刷物件應按郵遞信件分量核算每部加郵費二元三角四分東洋二角六分西洋五角二分特此廣告

### ●印鑄局改良職員錄出版廣告

十年一期改良職員錄現已出版每部四冊定價大洋一元六角購至四十部以上者均照定價八折外寄郵費二角五分新疆郵費一元六角蒙古庫倫因郵局不寄印刷物件應按郵遞信件分量核算每部加郵費五元四角東洋五角西洋一元特此廣告



中華民國十年三月九日星期三 第一千八百十一號

印鑄局發行

北京東長安牌樓王府井大街  
電話東局二一〇零一號

# 政府公報

## 本報價目

- 一本報按照陽歷每日出報一號
- 一定購三月者收回大洋二元三毛
- 一定購半年者收回大洋四元五毛
- 一定購一年者收回大洋八元
- 一外埠購報每半年加郵費洋一元
- 一零訂每月收回大洋一毛五分不裝訂者
- 一零訂每半年收回大洋四元五毛
- 一零訂每年收回大洋八元
- 一零訂每月收回大洋一毛五分不裝訂者

如送報夫役私自加價請告知本局以便查究是為至要

目 錄

命 令

大總統令

公 文

呈

兼司法官懲戒委員會委員長王寵惠呈

大總統議決長春地方審判廳廳長許

育理著陸長雷費森廢弛職務交付懲戒

一案祈鑒文(附議決書)

公 函

大理院復廣西高等審判分廳函(統字第

一四九零號)

公 電

江西省長致籌備國會事務局電

籌備國會事務局覆江西省長電

籌備國會事務局覆各省省長電

廣 告

中華民國十年三月八日



大總統令

國務總理新雲鵬  
內務總長張志潭

派余紹宋為司法官再試典試委員會委員長此令



中華民國十年三月八日

國務總理新雲鵬  
司法總長董康

大總統令

派江庸為法權討論委員會副委員長此令



中華民國十年三月八日

國務總理新雲鵬  
司法總長董康

命令

大總統令

督辦京東河道事宜王達蒼另候任用此令

天總  
統印

中華民國十年三月八日

國務總理靳雲鵬  
內務總長張志潭

大總統令

特派夏壽康督辦京東河道事宜此令

天總  
統印

中華民國十年三月八日

國務總理靳雲鵬  
內務總長張志潭

大總統令

特任劉承恩為湖北省長此令

六總統令  
任命張士傑為陸軍第九師參謀長此令

大總統印

中華民國十年三月八日

國務總理 靳雲鵬  
陸軍總長 靳雲鵬

大總統令

恩秀加陸軍少將銜此令

大總統印

中華民國十年三月八日

國務總理 靳雲鵬  
陸軍總長 靳雲鵬

大總統令

習司法總長張慶霖直隸高等審判廳推事趙之駿請辭職照准此令

大總統印

中華民國十年三月八日

政府公報 命令

三月九日第一千八百十一號

政府公報 命令

三月九日第一千八百一十一號

國務總理靳雲鵬  
司法總長董 康

大總統令

署內務總長張志潭呈准察哈爾都統張景惠咨請任命孫鴻志調署張北縣知事楊培仁試署多倫縣知事應照准此令

大總統印

中華民國十年三月八日

國務總理靳雲鵬  
內務總長張志潭

大總統令

署內務總長張志潭呈准兼署福建省長李厚基咨請任命蔣雙鈞為水上警察廳警正應照准此令

大總統印

中華民國十年三月八日

國務總理靳雲鵬  
內務總長張志潭

大總統令

察署陸軍總長靳雲鵬呈請授王化一為陸軍騎兵中校應照准此令

大總統印

中華民國十年三月八日

國務總理 靳雲鵬  
陸軍總長

大總統令

兼署陸軍總長靳雲鵬呈准鑲紅旗漢軍都統奎芳咨請以景和升補參領鶴忠升補副參領  
麟貴升補印務章京慶常升補公中佐領均照准此令

大總統印

中華民國十年三月八日

國務總理 靳雲鵬  
陸軍總長

大總統令

署司法總長董康呈核因案罷奪公權之黃耀鳳從軍贖罪歷著勞績請宣告復權等語本大  
總統依法第四十條將黃耀鳳原判罷奪公權全部終身宣告復權此令

大總統印

政府公報 特令

三月九日第一千八百一十一號

政 府 公 報

三月九日第一千八百十一號

中華民國十年三月八日

國務總理靳雲鵬

司法總長董 康

大總統令

格爾斯達古尼給予一等大綬嘉禾章此令

大總統印

中華民國十年三月八日

國務總理靳雲鵬

大總統令

胡俊采晉給二等大綬寶光嘉禾章任勳給予三等寶光嘉禾章李雲慶晉給三等嘉禾章方

兆景晉給四等嘉禾章此令

大總統印

中華民國十年三月八日

國務總理靳雲鵬

大總統令

程文選范其光均晉給二等大綬嘉禾章傅森杜陸田均給予二等嘉禾章孫海門給予三等

嘉禾章鄧福綿晉給四等嘉禾章此令



中華民國十年三月八日

大總統印

國務總理靳雲鵬

大總統令

林德厚晉給二等嘉禾章此令

大總統印

中華民國十年三月八日

國務總理靳雲鵬

大總統令

阿爾發託達古尼給予三等嘉禾章此令

大總統印

中華民國十年三月八日

國務總理靳雲鵬

大總統令

羅捷晉給四等嘉禾章此令

政府公報 命令

三月九日第一千八百一十一號

政府公報 命令

三月九日第一千八百一十一號

中華民國十年三月八日

國務總理靳雲鵬

大總統訓令第二十三號

令文官高等懲戒委員會委員長張國淦

據國務總理靳雲鵬呈准陝西省長劉鎮華咨呈前署鳳縣知事李粹卿交代未清擅自逃逸請交付懲戒等語李粹卿著交文官高等懲戒委員會依法懲戒此令

大總統印

中華民國十年三月八日

國務總理靳雲鵬

內務總長張志潭

財政總長周自齊

大總統指令第五百六十五號

令國務總理靳雲鵬

呈核交通部請獎辦理東省鐵路卓著勞績人員繕單呈鑒由

呈悉翟文選等已有令明發宋小濂著傳令嘉獎黃光華准以簡任職存記升用餘均如擬給

章此令

中華民國十年三月八日

大總統印

國務總理靳雲鵬

大總統指令第五百六十六號

令國務總理靳雲鵬

呈核京師稅務監督譚獎左右翼局出力各員因單呈鑒由

呈悉胡俊采等已有令明發劉永沅等應俟屆任實職期滿後以簡任職存記升用林詒孫等均准以薦任職分發任用餘均如擬給章此令

大總統印

中華民國十年三月八日

國務總理靳雲鵬

大總統指令第五百六十七號

令國務總理靳雲鵬

呈第二屆文官普通考試及格朱晉斤等照章分發張用權援例改分呈請鑒核由呈悉均准如擬分發此令

大總統印

政府公報 命令

三月九日第一千八百一十一號

政府公報 令

三月九日第一千八百十一號

中華民國十年三月八日

國務總理靳雲鵬

大總統指令第五百六十八號

令國務總理靳雲鵬

呈核湖北省長譚延闓教育實業兩廳若有勞績人員勳章開單呈鑒由  
呈悉羅捷已有令明發餘均如擬給遵此令

大總統印

中華民國十年三月八日

國務總理靳雲鵬

大總統指令第五百六十九號

令外交總長顧惠慶

呈請派修改國際聯合會盟約委員研究會委員由  
呈悉仰派王寵惠充修改國際聯合會盟約委員研究會委員由該部轉行知照此令

大總統印

中華民國十年三月八日

國務總理靳雲鵬

外交總長顧惠慶

大總統指令第五百七十號

令署內務總長張志潭

呈准甘肅省長咨請派王重揆署甘肅全省警務處視察長擬請照准由  
呈悉准其派署此令

大總統印

中華民國十年三月八日

國務總理靳雲鵬

內務總長張志潭

大總統指令第五百七十一號

令署海軍總長薩鎮冰

呈請將已故海軍文牘主任曾宗溍等照章給予卹給醫藥各費由  
呈悉准如所擬辦理此令

大總統印

中華民國十年三月八日

國務總理靳雲鵬

海軍總長薩鎮冰

大總統指令第五百七十二號

政府公報 命令

三月九日第一千八百一十一號

政府公報 命令

三月九日第一千八百一十一號

呈請將大理院推事張式彝叙列官等由  
呈悉張式彝准叙三等此令

大總統印

中華民國十年三月八日

國務總理靳雲鵬  
司法總長董康

大總統指令第五百七十三號

令兼署陸軍總長靳雲鵬

呈准鎮紅旗漢軍都統咨請以景和等升補參領等缺由  
呈悉景和等已有令明發餘均准其升補此令

大總統印

中華民國十年三月八日

國務總理靳雲鵬  
陸軍總長靳雲鵬

大總統指令第五百七十四號

令平政院院長張國淦

呈報九年十二月分審理案件月報表並全年統計表請鑒核由  
呈悉此令

大總統印

中華民國十年三月八日

國務總理靳雲鵬

大總統指令第五百七十五號

令審計院長莊蘊寬

呈請將協審官張鑑叙列官等由

呈悉張鑑准叙五等此令

大總統印

中華民國十年三月八日

國務總理靳雲鵬

大總統指令第五百七十六號

令廣西省長李靜誠

呈報奉到特任狀日期由

呈悉此令

政府公報 命令

三月九日第一千八百一十一號

政府公報 命令

三月九日第一千八百十一號

大總統印

中華民國十年三月八日

國務總理靳雲鵬

大總統指令第五百七十七號

令國務總理靳雲鵬

呈核稅務處請獎保全球春關異常出力中外人員勳章開單呈鑒由  
呈悉林德厚已有令明發餘均如擬給章此令

大總統印

中華民國十年三月八日

國務總理靳雲鵬



司法官懲戒委員會委員長王寵惠呈

呈

大總統鑒

查司法官懲戒委員會委員長王寵惠呈請大總統鑒核在案

查該會委員長王寵惠呈請大總統鑒核在案

查該會委員長王寵惠呈請大總統鑒核在案

查該會委員長王寵惠呈請大總統鑒核在案

查該會委員長王寵惠呈請大總統鑒核在案

查該會委員長王寵惠呈請大總統鑒核在案

查該會委員長王寵惠呈請大總統鑒核在案

查該會委員長王寵惠呈請大總統鑒核在案

查該會委員長王寵惠呈請大總統鑒核在案

查該會委員長王寵惠呈請大總統鑒核在案

查該會委員長王寵惠呈請大總統鑒核在案

查該會委員長王寵惠呈請大總統鑒核在案

查該會委員長王寵惠呈請大總統鑒核在案

查該會委員長王寵惠呈請大總統鑒核在案

查該會委員長王寵惠呈請大總統鑒核在案

查該會委員長王寵惠呈請大總統鑒核在案

查該會委員長王寵惠呈請大總統鑒核在案

查該會委員長王寵惠呈請大總統鑒核在案

許育理停職一年公罪  
備案森不受懲職處分

事實

民國九年九月八日准國務院鈔交 大總統訓令開學司法總長戴康呈長春地方審判廳廳長許育理  
呈請將許育理撤職停職等語許育理曾任吉林長春地方審判廳廳長許育理呈請撤職等語許育理曾任吉林長春地方審判廳廳長許育理  
先行停止職務此令等因旋准司法部咨以原呈送回關係文件到會當經本會指定主任調查委員檢閱  
法官懲戒法及本會審查規則將原呈鈔交該處付該廳人等當經提出申辯書並令其到會詢問並將  
原呈及申辯各要旨列記如左

原呈要旨 略稱據吉林高等審判廳廳長許育理呈請撤職等語查該廳長許育理曾任吉林長春地方審判廳廳長許育理  
以爲查該廳長許育理曾任吉林長春地方審判廳廳長許育理曾任吉林長春地方審判廳廳長許育理  
包攬訴訟已充明國官該廳長許育理曾任吉林長春地方審判廳廳長許育理曾任吉林長春地方審判廳廳長許育理  
有七八兩年年未結之件或甲月受理之案延至丙月始行傳傳或傳到案延至一二月後尙未一部或一部  
一二次後竟擱置不理或辯論終結後久不判詞各等情據此請予分別撤任根究等因到部本部覆  
異議該書記官唐仁裕一員已令撤職任職候外該廳長許育理呈請撤職二員據謂 大  
一併交付司法官懲戒委員會依法懲戒等語行停止職務等語

申辯要旨

申辯要旨 略稱許育理申辯書略謂因司法部原呈據吉林高等審判廳廳長許育理對於書記官唐仁裕與律師  
申辯要旨 略稱許育理申辯書略謂因司法部原呈據吉林高等審判廳廳長許育理對於書記官唐仁裕與律師  
謝影波等控告稱包攬訴訟不加過問一節係屬捏造等語查該廳長許育理曾任吉林長春地方審判廳廳長許育理  
不特第一節捏造無據事實若謂對於全案不加過問一節係屬捏造等語查該廳長許育理曾任吉林長春地方審判廳廳長許育理

凡此類之事實應從中擇其細而後制官所置不整理者又似專指民庭長當其...

(一)查該員不准與律師往來早經司法部頒令在案官理向各縣員時申請...

(二)查長前民庭長曾於本年一月十一日奉調直隸萬全地方檢察長所遺庭長一缺...

多一因於案卷浩繁約閱人民訴訟一因於新收案件倍於往年已不待煩言而察其於行政事務以外並刑庭長事務而統核內各推事亦均指責其無能更場分配當積案過多之際不得已曾由青通分指辦理紛民事案件二十七起至每月分報表可查諸案高等廳有關於此處行究去該庭長對廳案以資清理不意延至八月十一日始報該庭長呈報核准銷案而由吉林高等審判廳另派專員去云云當即據情轉報在案(附呈呈報)該庭長積壓案件既非無因而青理一則呈請另派專員一則分指辦理案件如此而積日漫不整理誠所謂欲加之罪何患無辭者也此應行申辯者一以上三端伏候鈞會公決等語

乙 總督實錄中稱青路積案森伏在司法部原呈內開據吉林省高等審判廳呈稱若長春地方審判廳庭長雷寶森積壓案件甚多尚有七八兩年未結之案或甲月受理之件延至丙月始行照傳或票傳到案延至一二月後尚未一訊或庭訊一二次後竟擱置不理或有辯論終結後久未製判詞等語查寶森於民國九年三月一日接充庭長所有本廳地方管轄第一審案件本廳即行照傳辦理案件本廳兩地審判廳約閱人民刑庭案卷兩端本廳為第二審案件概由寶森一人審理則對該案現吉林兩地審判廳約閱人民刑庭案卷當接事時前庭長係移交宋結之案已有二十六起而本年新收案件又倍於往年一查上年全年民事案件地方管轄者計一百六十五起本年截止已有二百一十九起(前庭長辦理第二審案件係由陪審推事擬判寶森照例自應加以每月須地清江名至三四次少亦一二二次每次往返多至五六日少亦三四日寶森因本廳案件既繁且重勢難兼顧會經函請本廳將本廳案卷或第二審判詞派員分送廳長以現在因該廳案卷對案暫任其難一俟廳員齊全後(至廳中尚有雜事一類未補復有一人請假)即行分限發案以資清理於五月五日呈由本廳轉請吉林高等審判廳另行派員管理無約閱人民刑庭案件現據呈報本廳案件亦未奉到指令發案時案卷既未准將案人復歸其勇感得將案卷以待後命案自問已交心力交瘁乃高等廳所派調查員不察寶森

擔任職務之諸多疑難訴訟之重要以及各種特別情形之困難難以積聚案件等情呈報高等廳交付懲戒開會之下位應萬分恭謹就呈劾各節分辯如左

一關於七八兩年未結之案一節按寶森係於本年三月一日始接充庭長所有七八兩年案件概由前庭長移交其內容非繁重難結即因調證未到無從終結如蘇錫銘代理鄂爾羅斯費王與武芳亭土地一案經高等廳囑宜聯絡張王感情特別慎重應以調證未齊不能審結寶森接受該案後諸錫銘又不長直至本年七月始由張王另委律師鄧士純代理以致未結他如王龍氏與蕭開慶一案因刑事中止未結鄧士彥與龐兆熊等一案因調證安縣卷宗未結盧福臣與呂仙舟一案因呂仙舟傳不到未結等

一關於甲月受理之案至丙月始行照傳一節按寶森新收案件並無逾月尚未具傳之事實外縣上訴案件或卷已到而人未到或卷未到者或抄訴人已到而被控訴人未到被控訴人已到而控訴人未到者無據外懸送卷函稱已令當事人自行投案是以不得不稍為等待且本年自夏令後極照亦斥道路阻梗行旅尤屬困難更不能不稍為等待迨至當事人齊到後取保傳訊遂覺距受理日期為遠此種情事實為時勢所迫並非無故久懸

一關於傳到一二月後尚未一訊一節按寶森受理案件向無原被告齊集不為訊問之事惟傳訊時有原告到而被告不到者或被告到而原告又請假回家者(查此等案件本有缺席判決之規定然有必須調查事實者非前庭齊至不能審訊)加以長春商埠與日本鐵道附屬地界址相接觸有一遺傳到而因一遺傳於附屬地內不能直接傳訊者又因寶森總理濱江無籍國人氏訴訟常有兩遺傳到突接濱江通知函不能不即行前往而將該案件暫置者則一誤再傳已遲此種困難實由特別原因並非無故延誤一關於傳到一二次後竟不理一節按案件既經訊問即有具證或令當事人找證情事長奉為新辦商均寄實屬多數故關於人證大半屬於客民常有令當事人自找者(因証人住所無定亦難寄信)

傳到不  
 停止部  
 一關於  
 庭長書  
 感電備  
 則由濱  
 電後迅  
 製判詞  
 原因復  
 不得已  
 綜以上  
 不如此  
 餘起每  
 起至每  
 成績均  
 增時間  
 甚多而  
 詳查兼  
 也等語  
 理由

甲關於許育理部分

本案據司法部原呈長春地方審判廳書記官唐仁壽與律師劉長淵等控許育理包攬訴訟等情經吉林高等審判廳長派員查明屬實復經司法部覆核無異事實已具明備錄茲將許育理包攬訴訟次高審級呈請查辦不過僅舉一二片言之詞以為根據等語其理由亦欠充分查許育理等審判廳派員密在此案時該員會經會長春督察第三廳督察尉高級三廳與泉等傳到警署詳加訊問並各員切結在卷檢連提提舉高級三結稱八月九日來一客人問係姓胡由奉天來此為打錢財官司問該客說與我們客棧係好幾位東家多係當差我即說我們客棧係唐書記官劉律師所開胡姓客又問唐書記官在何處當差名字叫甚麼及劉律師名字我即回答唐書記官在審判廳當差劉律師係劉律師律師會會長我又說長春連陳客棧原有第二家胡姓客問那劉律師好我說給劉律師律師會會長又據陳與泉結稱與泉係江蘇鎮江人來長春起訴往遼陽樓本月九日由奉天來住遼陽樓一客人問係姓胡亦為錢財案此起訴該樓高級三欲為介紹律師劉與周身以胡某理由充足不用找律師我說你見唐書記官應有在忽各等語據此則吉林高等審判廳派員密查此案決非以一二片言之詞為根據已可證明該樓付租人許育理又稱稱長春廳舍無多所有職員亦多寄寓廳外散值以發育理勢難尾隨其後逐一觀察該書記官唐仁壽平日在廳內辦事尚屬勤謹執行職務時亦無違法舉動及被人告密則其平日在外與律師私相往來夥設客棧包攬訴訟各節殆無發見之機會又稱長春係屬地僻大埠商棧不下數十百家若一一向其詢問是否與律師各夥開設並非易事且與律師為包攬訴訟而合夥開設則不惟刀之所不處亦為事之所不能況法院又無商棧登記可稽即設有登記可稽在此種違法舉動亦鮮有不隱匿姓名者似此更何從而知又何從而過問各等語其理由尤難認為正當查廳長不准與律師往來早經司法部訓令在案該被控人許育理身為廳長對於所屬職員如能先端表率嚴予監督該書記官唐仁壽亦何敢顯于禁令遂至與律師夥開客棧包攬訴訟而毫無忌憚本會得詳請育理之供述與本會前訊官高審級派

員諷問唐仁裕之供述五項即說許官於前清宣統元年即在長春總督府充當與領官三年任職與推事民國二年任吉林高青總領事民國三年任長春總領事長至九年九月始停職交付懲戒唐仁裕於前清宣統三年在長春地審廳充錄事民國二年補書記官至九年九月撤任據此則該被付懲戒人許官理與唐仁裕先後同職辦事已在十年以上唐仁裕之為人如何許官理自無不知之理且許官理任長春地審廳長已越六年該廳書記官唐仁裕竟於該廳相去不過數十武之處所與律師夥設客棧包攬訴訟該廳長竟毫無察事實上殊覺驚愕再就高級三級與眾之切結詳為考核該唐仁裕身為書記竟敢明目張膽阻事招捕則該廳之廢弛情形實屬無可諱言該被付懲戒人許官理更不得一脫身為不知實屬誠實行政上之責任至該被付懲戒人於本會傳訊後又復紛錄高級三級設法阻撓時呈報警區原身及高級三級數機免與朱曉嵐管業分單各一紙呈送前來茲在證明書記官唐仁裕並無與律師夥設客棧之事實不知應員與律師往來顯違部令唐仁裕等寧不知之即該被付懲戒人中辯理由亦稱此種違法舉動豈有不隱匿姓名者是高級三等之原身分單均不足為唐仁裕等影開客棧之反證

乙關於雷寶森部分

被付懲戒人雷寶森辦理民事案件積壓甚多有於民國七八兩年涉訟現尙未結者有甲月受理之案延至丙月始行開傳或票傳到案延至一二月後仍未一訊或延訊一二次後竟置不理或辯論終結後久不製成判詞等情該被付懲戒人已自認屬實據查其中辯各節尙屬實在情形誠中如傅子丹與王希流等一案於九年七月十二日實告辯論終結於八月初始與成判詞考其時日雖不無延遲之嫌惟至長春地審廳拒外勤務該被付懲戒人確於九年七月十五日因公赴哈復於七月二十一日至八月二日因病請假則其遲延之咎似亦不無可原

依以上論據該被付懲戒人許官理身為總檢察官對於書記官唐仁裕與律師夥設客棧包攬訴訟等情平時毫無覺察其原身職情形較為重大應依司法官懲戒法第一條第一款第六條第四款及第十條



之規定受停職一年之處分被付懲戒人雷贊森辦案遲延確有特別原因應不受懲戒處分特為議決如右  
中華民國十年一月六日

- 委員 王冠英
- 委員 胡詒毅
- 委員 張孝彬
- 委員 楊彥潔
- 委員 周貞亮
- 委員 李祖虞
- 委員 馬森德
- 委員 曾述榮
- 委員 鄒耀川
- 委員 李杭文

公函

大理院復廣西高等審判分廳函(統字第一四九零號)

逕復者准貴廳函開案據龍川縣知事岑德純快郵代電稱依現行覆判章程第四條第一項第二款第五條  
 第一項第一款發還原審縣知事覆審並依同章程第四條第二項第一款一併發還覆審之案件其核准部  
 分在覆審中發現事實與原判事實有異經評論之結果共分二說(甲)謂覆判案件必須經過控訴期間始  
 行呈送是該案當事人對於事實業已承認無誤復經覆判審重行認定自生確定效力其認定事實所為核  
 准之決定不啻為其自身之判決對於下級審自有強固拘束力斷非下級審所得變更如發生新事實足以  
 搖動其判決基礎者別無救濟方法亦祇可留供立法上之參考(乙)謂訴訟以真實發現為原則最忌囿固

判決如同章程以覆審論如上述之案自係因第四條第一項第二款情形而為發還覆審之原因設一案共犯中甲犯屬於核准乙犯屬於覆審乙犯得實其起時情節大異原判因乙犯而訊及甲犯亦且發露與甲犯情形相同若如甲說勢必一案共犯而有兩種不同之事實豈不怪異該章程所謂以覆審論者釋其文義其核准部分當然受覆審之牽動已自失其拘束力下級審遂予改判自無變更上級審判決之嫌何所用其顧忌以上兩說未知孰是應認現有此種案件立待解決乞速核示祇違等情據此查案經全部發還覆審其應核准之部分自未生確定效力如發生新事實覆審時儘可以重新審判不得謂為變更上級審判決在立法者正慮有此場合故設第四條第二項第一款之規定以予覆審時活動之餘地況新定覆判章程核准(指全部言)改用判決俾第二審檢察官以聲明上告故在覆判核准未經過上告期間以前其判決尙未得謂之確定况因發還覆審又何確定之可言故兩說似以乙說為是惟案關解釋法律做分應未敢擅專相應據情函請貴院解釋見覆以憑轉令遵照等因到院本院在覆判案內應核准與應覆審之部分互見時除僅係從刑失出應更正外以應覆審論在覆判章程已有明白規定則覆判者遇有應核准與應覆審部分互見者自應為全部覆審之決定不得分別裁判覆審衙門亦應按照應覆審之範圍以職權自為審判若覆判者竟予分別裁判檢察官對於違法核准部分又不提起上告則核准部分即屬確定非依再審程序再審不得變更原確定判決之事實相應函復貴院轉令查照此復

中華民國十年三月一日

公電

江西省長致德備國會事務局電 三月三日

急籌備國會事務局察院覆選舉投票紙及覆選當選議員證書是否歸覆選監督製發並均用覆選監督  
關防法未規定乞飛速電示體理江西省長楊慶黎江印

籌備國會事務局覆江西省長電 三月七日

江西省長鑒江電悉覆選舉紙及覆選當選證書均應由覆選監督依式製發並蓋用覆選監督關防此覆籌  
備國會事務局虞印

籌備國會事務局覆各省省長電 三月七日

各省(除江西)省長鑒准江西省長江電稱衆院覆選舉投票紙及覆選當選議員證書是否歸覆選監督製  
發並均用覆選監督關防法未規定祈速批示等語查覆選舉紙及覆選當選證書均應由覆選監督依式製  
發並蓋用覆選監督關防除電覆江西省長外特達查照籌備國會事務局虞印

廣告

寶成 營業廣告

本號買賣各種公債證券股票生金生銀各國貨幣代取公債中籤息款以及存放款項並買賣珍珠足金赤金各種新式金珠鑽石嵌嵌首飾純銀磁器中西器皿等項送古鑲爐類奇巧玩物無不精美一切交易格外克己以副 諸君惠顧之雅意店設前門外廊房順泰里 電話南二九一六 二〇三四 一九八〇

同康銀號買賣有價證券廣告

本號業務買賣珍珠足金赤金各國金銀貨幣各種公債股票代取股利公債中籤本息無論多寡均可磋商開金格外克己以副 諸君雅意北京前門外廊房順泰里電話南局一四九六 一八四四電報掛號六六六三

中源銀號買賣各種公債證券廣告

本號業務經理買賣各種公債證券股票及生金銀各國貨幣代取股利公債中籤息款一切開金格外克己辦事手續力求簡便以副 諸君之雅意北京前門外西河沿路南電話南局二一三三又一六七一

籌募賑災公債處廣告

本處此次發行賑災公債四百萬元所有公債條例業經 大總統明令公布施行除領額分配數目業經電請各省合力購募外本京各界人員如願認募或購買此項公債者即希逕向大方家胡同本處接洽一切為盼

義昌源銀號開幕交易廣告

本號業務定期存款活期存款抵押放款貼現放款辦理各省滙兌買賣生金生銀各種公債有價證券各國通行貨幣金銀並代取公債中籤及公債息款開金格外克己手續力求簡便以副 諸君之雅意定於夏曆正月十一日即陽曆二月十八號開幕特此廣告 北京前門大街路西本號謹啟

電話南局二五七六 二六八六 二五八三

政府公報 廣告一

三月九日第一千八百廿一號

### 社東亞同文書院中華學生部招生廣告

**主旨** 本院設立滬上已二十年卒業日本學生一千三百餘名成績頗著於去年九月間經中華學生部授  
 授中國學生高等實業專門學科前蒙中國教育部發給同所有來本院肄業生及卒業生得與國立高  
 等專門學校學生及不  
 業生受同等之待遇 **修學年限** 預科一年本科四年預科專授日英文兼補 **學費** 免收學費定  
 費六元(制服由本院酌定)臨時代學照價收費全五年 **資格** 以中等以上學校 **報名手續** 凡有  
 學費須依據中國教育部所定東亞同文書院中國學生入學辦法請由各省教育廳或省長公署之教育科  
 (但在北京由京師學務局) 選送者免入學試驗此項志願者務於三月三十一日以前呈報各該管官廳請  
 求選送(如欲直接向本院報名投考者須於四月十五日以前可 **名額** 五十 **注意** 本院備有東亞同文  
 程入學須知及中國學生入學辦法以及入學志願書用紙等印刷品可向上列中國各官署或日本公使館  
 領事館函達或函達上海徐家匯虹橋路本院中華學生部索取亦可

### 財政部通告

為通告事查四年公債第三次還本定於本年九月一日三年公債第四次還本定於十二月一日先後在中  
 央公關舉行抽籤所有抽籤辦法仍照歷屆成案辦理恐未週知特此通告

### 遺失憑單聲明

鄙人原購香介眉空地一段坐落在內右二度西太平街西口路北領有憑單一紙因去歲回里收束行李時  
 忽促之際遺失倘有復出即作廢紙為此登報聲明  
 張鳳翽啟

### 通惠實業公司發息廣告

啟者本公司定於本年三月十一號起發給第六屆股息在京各股東屆期請持股票息單到北京錢線胡同  
 本公司領取其外埠各股東即由天津上海漢口三處中孚銀行各憑股票息單代為發給此啟

勸業銀行發行債票廣告

查勸業銀行條例第五節第三十五條本行於資本金繳足四分之一以上時得發行勸業債票第三十六條  
債票票面金額定為十元並為無記名式茲經董事會議決自三月一日起發行第一次債票二百五十萬元  
辦法總額銀元二百五十萬元 票面每張拾元利息年七厘 每年三月九日付息即在 償還期限  
列後總額五十萬元 票面每張拾元利息年七厘 北京及外埠各分行支取  
十二年三月一日由北京 償還時每百元給獎金一元 此項債票認購不認人未  
及外埠各分行如欲償還獎金一元給獎金一元 到期時得隨意買賣抵押

開成士木股份有限公司召集股東常會廣告

啟者本公司九年分股東正息紅利業經董事會審定正息六釐紅利八釐俟股東會議決後分派並定於  
四月三日即陰曆二月二十五日午後二時在北京市西單報子街本公司開股東常會所各股東於開會前三  
日攜帶股票至本公司領取入場券以憑到會如因事不克親到請出其委託書託他股東代表除另函未達  
外特此通告

北洋保商銀行召集股東常會廣告

啟者本屆本會議決於陽曆三月十三日即陰曆二月初四日午後二時在天津北馬路本行總辦事處開  
股東常會所各股東於會期前五日攜帶股票至天津本行總辦事處領取入場券以憑到會如因事不克親  
到應請期前通知本會出具委託書委託本行到會股東代表除另函奉送外特此通告

賑濟京湖水災籌賑會啟事

啟者上年吾鄂水災仰荷各大君子捐資接濟應刊印徵信錄以彰義舉惟發出捐冊多未繳還冊中  
認捐各款亦未盡照付其認捐分及購買紙牌兩項且有至今尚未繳還者遷延太久結東殊難茲特登報  
陳明務懇將捐冊暨各項應繳款項於三月二十日以前賜交北京虎坊橋湖廣會館本會事務所領取收條  
俾清手續倘逾期仍未繳齊將來刊徵信錄時定將欠款數目一一登載以昭核實想大君子好善樂施當  
不吝此區區也特此佈達希垂察焉

真 德 公 報 廣告三 三一九九日第一千八百一十一號

### ●新元史出版

膠州柯鳳藻學士積平生學力撰成新元史二百五十七卷其書網羅宏富遠過舊史備見大總統序言暨教育部呈文中今依乾隆殿本二十四史式樣精刻告成全書分裝六十厚冊用夾連宣紙裝印紙墨精良每部收回工本實洋九十元在王府井大街印鑄局政府公報發行處及琉璃廠保古齋直隸官書局楊梅竹斜街青雲閣內富晉書莊等處寄售

### ●買房聲明

何胡氏率何濛有八十一八十二號舖房一所座落宣內大街路東共房二十六間半憑中賈與敝人為業現有光緒三十四年紅契一套民國驗照一紙所有三十四年以前紅契全行遺失以後如有三十四年以前紅契發現作為廢紙倘有轉葛不清有何胡氏担負責任謹此聲明  
買房人馬春榮啟

### ●遺失作廢

啟者本月三日將自置宣武門外大街路東外右三區門牌一百九十三號住房租摺一扣因帶往收租遺失路上當即通知住戶林宅聲明原摺遺失另立新摺除呈報警廳存案外如有人拾得作為廢紙無論何時發現均不生效特此廣告  
馮夢韓啟事

### ●財政部通告

為通告事查民國九年八月分暨民國九年十一月分展至十年二月一日到期之定期有利國庫券現因財政困難應再推展三箇月到期仍由中國交通銀行按卷發付並加給展期利息恐未週知特此通告

### ●印鑄局法令全書出版廣告

九年四期法令全書現已出版每部四冊定價大洋一元六角購至四十部以上者均照定價八折外寄郵費一角五分新疆郵費七角蒙古庫倫因郵局不寄印刷物件應按郵遞信件分量核算每部加郵費二元三角四分東洋二角六分西洋五角二分特此廣告

中華民國十年三月十日星期四第一千八百十二號

郵鑄局發行

北京東長安牌樓王府井大街  
電話東局第二百零一號

# 政 府 公 報

## 本報價目

- 一本報按照陽曆每日出報一號
  - 一定購三月者收回大洋二元三毛
  - 一定購半年者收回大洋八元
  - 一定購一年者收回大洋八元
  - 一定購一月者收回大洋八毛
  - 一定購半年者收回大洋四元五毛
  - 一券每號銀元五枚以本日為限
  - 一要訂每月收回大洋一毛五分不裝訂者聽
- 如送報夫役私自加價請告知本局以便查究是為至要

郵政公報



目錄

命令

大總統令

部令

交通部令

通告

司法部通告

交通部通告

大理院刑一庭三月七日星期一 下午二時

審判案件通告

京師地方審判廳通告

更正

廣告

命令

大總統令

大總統令  
盧煥授為陸軍中將此令

大總統印

中華民國十年三月九日

國務總理  
陸軍總長 靳雲鵬

大總統令

兼署陸軍總長靳雲鵬呈科長王耀梓另有任用請免本職應照准此令

大總統印

中華民國十年三月九日

國務總理  
陸軍總長 靳雲鵬

大總統令

兼署陸軍總長靳雲鵬呈請任命張德藩署科長應照准此令

中華民國十年三月九日

大總統印

國務總理  
陸軍總長 靳雲鵬

大總統令

兼署陸軍總長靳雲鵬呈請授夏樞童翼為陸軍礮兵中校均照准此令

大總統印

中華民國十年三月九日

國務總理  
陸軍總長 靳雲鵬

大總統令

兼署陸軍總長靳雲鵬呈請授牟炯奎為陸軍工兵中校應照准此令

大總統印

中華民國十年三月九日

國務總理  
陸軍總長 靳雲鵬

令國務總理靳雲鵬

呈請將周福岐以簡任職存記由

呈悉周福岐准以簡任職交院存記此令

**大總統印**

中華民國十年三月九日

國務總理靳雲鵬

大總統指令第五百七十九號

令國務總理靳雲鵬

呈請將經濟調查局總裁李國筠保薦董嘉會等以簡薦任分別存記任用由

呈悉董嘉會准以簡任職交國務院存記方燕報准以薦任職分發任用此令

**大總統印**

中華民國十年三月九日

國務總理靳雲鵬

大總統指令第五百八十號

令署外交總長顏惠慶

呈派張煜全暫行代理本部參事呈報備案由

呈悉此令

**大總統印**

中華民國十年三月九日

國務總理靳雲鵬  
外交總長顏惠慶

大總統指令第五百八十一號

令署內務總長張志潭

呈甘肅海原縣警察所警佐羅如錦因公殞命照章核卹由  
呈悉准如所擬給卹此令

**大總統印**

中華民國十年三月九日

國務總理靳雲鵬  
內務總長張志潭

大總統指令第五百八十二號

令兼署陸軍總長靳雲鵬

呈核甘肅督軍請將隴軍在陝剿匪出力人員分別補官給章繕單呈鑒由

呈悉准如所擬給卹此令

大總統印

中華民國十年三月九日

國務總理 靳雲鵬  
陸軍總長

大總統指令第五百八十三號

令兼署陸軍總長靳雲鵬

呈彙案請補陸軍官佐實官繕單呈鑒由

呈悉夏榭等已有令明發餘均如擬補官此令

大總統印

中華民國十年三月九日

國務總理 靳雲鵬  
陸軍總長

大總統指令第五百八十四號

令兼署陸軍總長靳雲鵬

呈上年戡定內亂暨剿辦股匪死傷軍官彙案擬請分別給卹由

呈悉均准如擬給卹此令

大總統印

中華民國十年三月九日

國務總理 靳雲鵬  
陸軍總長 靳雲鵬

大總統指令第五百八十五號

令署司法總長董康

呈彙案請給董起桓等獎章繕單呈鑒由

呈悉均准如擬給獎此令

大總統印

中華民國十年三月九日

國務總理 靳雲鵬  
司法總長 董康

大總統指令第五百八十六號

令署農商總長王迺斌

呈彙案核給福建等省請給黎瑛等本部獎章繕單呈鑒由

呈悉均准如擬給獎此令

大總統印

中華民國十年三月九日

國務總理靳雲鵬  
農商總長王迺斌

大總統指令第五百八十七號

令署交通總長葉恭綽

呈擬具交通大學大綱繕摺呈請鈞鑒由

呈悉准如所擬辦理交教育部查照此令

大總統印

中華民國十年三月九日

國務總理靳雲鵬

教育總長范源廉

交通總長葉恭綽

大總統指令第五百八十八號

令江西省長

呈選員韓兆鴻等請分別補授知事各缺由

呈悉交內務部查核辦理此令

大總統印



政府公報 命令

三月十日第一千八百十二號

中華民國十年三月九日

國務總理 靳雲鵬  
內務總長 張志潭

部令

交通部令第五五六號

茲修正架空電報綫路建築規則公布之此令

郵印

中華民國九年十一月四日

署交通總長葉恭綽

架空電報綫路建築規則

第一章 設計及測量

- 第一條 綫路之設計須依附表第一號所定
- 第二條 建設綫路須先行踏勘選定安全地點並測量精確里程用比例尺分段繪具詳圖
- 第三條 測量登記簿須依附表第二號所定
- 第四條 測定綫路須繞避左列各地
  - 人煙稠密地
  - 河流衝激及易受海水浸入地
  - 水澤及窪濕地
  - 海水鹽氣上蒸地
  - 岩石土砂易於崩壞地
  - 樹木竹桿障礙地
  - 積雪地

政府公報 命令

三月十日第一千八百十二號

鐵路車站柵欄地

特別高壓綫路及發電廠配電所變電所附近地

第五條 建設綫路須沿鐵路或道路非有不得已事由不得建設於目所難見之處

第六條 建設綫路因地勢或其他關係得造彎綫惟不得急於彎曲

第七條 電桿頭部須一律齊平其他因地勢或其他關係不能齊平者須另以別種方法使不至過於參差

第八條 街衢綫路須建設於街道之一側倘此側已設有架空電燈電力綫應在他側建設如他側亦有窒礙始得建設於同一方面非不得已不得跨越道路

郊外原野綫路務必依照本條之規定

第九條 沿鐵路建設綫路須距軌道公尺十八尺三寸(六十呎)以上

第十條 架設電報綫有與他架空電綫及營造物並行交叉或接近時其距離尺寸須照左列各項設計

- 一 電報綫與他電報綫電話綫電氣信號綫等並行交叉或接近處限距公尺六寸一分(二呎)以上與電燈綫電力綫並行時限距公尺一尺八寸三分(五呎)以上交叉或接近處限距公尺九寸二分(三呎)以上

二 電報綫與特別高壓綫並行或接近處限距雙方任一較長電桿高之水平距離以上與特別高壓綫交叉時須在高壓綫之下部架設並限距保護裝置公尺六寸一分(二呎)以上

三 電報綫與電燈綫電力綫電車綫之支持物等相接近處限距公尺三寸(二呎)以上

四 電報綫如不得已與營造物等接近時上部限距公尺九寸二分(三呎)以上側面限距公尺六寸一分(二呎)以上

第十一條 綫條最低部分與地面相距之高在最高溫度時限距公尺三尺六寸六分(十二呎)以上通過市街村莊等處限距公尺五尺(十六呎)以上通過鐵路或鐵路限距公尺六尺(二十呎)以上

但遇特別情形時得適宜變更之

第十二條 綫條跨越川谷桿間距離長遠者須取直綫跨越鐵路大河者須與鐵路大河互成直角

第十三條 凡幹綫路應避去市街就郊外通過其總綫路須與幹綫路成直角擇適當之處為分歧點引入

之

### 第二章 電桿

第十四條 電桿木須滿二十五輪以上自天然根際採伐之直材無巨節死節及其他缺點者

第十五條 電桿木之採伐須於十月至來年三月間行之除緊要及臨時工程外不得採用富有木汁之生

木

第十六條 架綫在三十六條以下者用單桿在三十六條以上者用且字桿架設電纜者臨時酌定

第十七條 架設少數綫條認為無甚危險者得用適宜之接桿(參照第一圖)

第十八條 架設少數綫條須用長桿或臨時須用品字接桿(參照第二圖)

第十九條 電桿頭部須取鋅板或鍍鋅鐵板桿帽覆之如不覆帽須將頭部削尖(參照第三圖)

桿帽與電桿頭部間或尖頭須以柏油塗之

拉桿亦適用本條之規定

### 第三章 木擔

第二十條 架空電報綫通常應用木擔取橡木或相當硬木製之其尺寸依附表第三號所定

第二十一條 架設綫條在六條以下者得用彎鈎

第二十二條 電桿安設木擔由電桿頭部至木擔之中心以相距公尺二寸三分(九吋)為準擔與擔之中

心間隔以公尺三寸五分六釐(一呎二吋)為準其用彎鈎時亦同

第二十三條 張力較強之終端桿或一百三十五度以下之角桿須設雙木擔或十字擔(參照第四圖)

第二十四條 風雪盛行地或跨越川谷桿間距離長遠之處及丑字桿須相度情形安設特種木擔其木擔之間隔得適宜增加之

第二十五條 安設木擔幹綫路應在面向北京之側支綫路應在面向分歧點之側

第二十六條 安設木擔於終端桿須在張力反側跨越川谷或鐵路時不得在面向川谷或軌道之側

第二十七條 安設木擔之電桿其鋸口之深以公尺三分八釐(一吋二分之一)為準鋸口之幅須較木擔

稍小用木錘擊入之

第二十八條 鋸口須塗以柏油木擔與鋸口間應以穿釘固之

第二十九條 安設木擔須一律安設押條及撐脚(參照第五圖)

第四章 地綫

第三十條 重要幹綫路每桿或每五桿安設地綫一條尋常綫路每十桿安設地綫一條丑字桿每桿各設

地綫一條

但岩石砂礫及其他乾燥地得省去之

第三十一條 地綫用八號鍍鋅鐵綫由上至下安附於電桿之側距地面公尺三尺五分(十呎)以內每隔

公尺三寸(一呎)其餘每隔公尺六寸一分(二呎)以公尺五分(二吋)卡釘固之高出桿頂公尺七分六

釐(三吋)根底存留公尺三寸(一呎)但遇必要時卡釘相互之間隔得適宜縮短之

第三十二條 尋常綫路安設拉綫之電桿得延長拉綫之上部作為地綫之用但其下端須連通地氣

第五章 隔電子

第三十三條 綫條互成角度在百六十五度以上者用雙重隔電子在百三十六度以上百六十四度以下

者用轉角隔電子(參照第六圖)

一、尋常綫路隔電子之圖分設在右式之

第三十四條 終端桿距離長遠桿跨越公為桿或終端桿互成角度在百三十五度以下之角桿用茶托隔電

子(參照第七圖)

第三十五條 電報電話同時通信應用交叉法者用轉角隔電子

第六章 電桿建設

第三十六條 安設木擔之方向對於直綫路須與綫條互成直角對於彎綫路須平分其角度

第三十七條 重要幹綫路架綫較多者每五桿須取橫桿一根用八號鍍鋅鐵綫三回以上綁縛於地下公

尺四寸六分(一呎六吋)處與木擔成直角

第三十八條 張力強大或鬆軟土地之電桿須安設橫桿兩根上部一根綁縛於地下公尺四寸六分(一

呎六吋)處與木擔成直角下部一根綁縛於桿根公尺三寸(一呎)處與木擔同方向

但運必要時得安設兩根以上之橫桿

第三十九條 跨越川谷之電桿桿間距離長遠者除照第三十七條第三十八條辦理外須再縛橫桿一根

於面向川谷之側

第四十條 彎綫路電桿如有拉綫者上部橫桿須縛於拉綫之反面如有撐桿時須縛於撐桿之正面

第四十一條 海邊多風處橫桿須縛於面風之反向

第四十二條 且字桿其地下公尺四寸六分(一呎六吋)處及桿根處須縛以木桿兩根上部木桿須與地

面成略成傾斜形並每桿各再縛一橫桿與木擔成直角(參照第八圖)

第四十三條 橫桿須取木質堅實者為之其長以公尺九寸二分(三呎)以上徑公尺一寸三分(五吋)以

上為準

橫桿得利用相當之舊木倘有朽腐之處須剝去並施以相當之防腐劑

第四十四條 電桿未經他法製鍊防腐者須將地面上下各約公尺六寸一分(二呎)之間塗以柏油或其

他相當之防腐劑

第四十五條 隄岸水田沼池及其他鬆軟易於坍塌之處建設電桿撐桿拉綫等類須將其根際建築適宜墩基取土實之

第四十六條 建築電桿於河中者須用特別方法使之堅固(參照第九圖)前項之規定於拉綫及撐桿均適用之

第四十七條 立桿務須垂直但彎綫得向張力反側稍斜

第四十八條 電桿建設路旁易為行車損壞者須取木桿或石條設法擋攔如無安設餘地得用已塗柏油之八號鍍錫鐵綫數十回纏捲保護之

第四十九條 電桿編號以局為分界凡一等綫路依修養規則所定綫路名稱之首字為起點其餘綫路以接近一等綫路之局或分綫桿之次桿為起點

第五十條 各電桿之號數須於電桿出地公尺三尺五分(十呎)處用黑油筆書於桿上其建設年月須書於號數下公尺三寸(一呎)處字大公尺一寸(四吋)平方例如五百零九號桿九年五月建設則書五〇

九、五

第五十一條 電桿較長昇降不便者得於出地公尺六尺一寸(二十呎)以上每間公尺六寸一分(二呎)左右相互安置步桿釘

第七章 拉綫及撐桿

第五十二條 張力強大之電桿須安設拉綫如不能安設拉綫時須設撐桿(參照第十圖第十一圖)

第五十三條 電桿頭部如有高低其綫與綫成仰角者須安設拉綫成俯角者須安設撐桿均在角度之等

分處安設之(參照第十一圖)

第五十四條 拉綫須用八號鍍錫鐵綫完全伸張無不合屈曲等弊者束成務令各綫受平等張力

第五十五條 單方拉綫之束合數須依附表第四數應適宜增加之

第五十六條 拉綫距地面約公尺二尺一寸四分

第五十七條 拉綫須安設於張力合成點內不

第五十八條 拉綫與電桿地面相距之寬狹以與

第五十九條 拉綫不得跨越道路如不得已時

拉綫倫此項副拉綫有礙交通時得以橫桿數

此項拉綫與電桿所成之角以六十度為準副拉

第六十條 直綫路電桿及百七十度以上之彎

或三方四方拉綫

第六十一條 雙方拉綫無安設餘地時得改用

第六十二條 接近鐵路或道路之電桿建設引

第六十三條 沿海電桿建設引留撐桿須在電

第六十四條 桿間距離長遠以及尺碼較長之

第六十五條 三方拉綫須一拉綫與電綫在同

第六十六條 電桿安設木擔六條或縛鈎六箇

第六十七條 拉綫下端須按照土地鬆硬張力



一尺二寸(四呎)之下

前項之橫桿得用適當石塊代之

第六十八條 拉綫束合數在三條以下者其安設於電桿部分宜相互回繞綫頭之結束先以一條纏捲約公尺七分六釐(三吋)處剪斷其餘依同法順次纏捲之(參照第十八圖)

第六十九條 拉綫束合數在四條以上者加添十一號鍍鋅鐵綫一根合成一束另用十一號鍍鋅鐵綫纏捲公尺一寸五分二釐(六吋)將拉綫綫頭中數根折轉剪斷其餘仍依法繼續纏捲每隔公尺一寸(四吋)公尺五分(二吋)依次分配折剪最後將兩綫端絞緊(參照第十九圖)

第七十條 拉綫須於距地面公尺六寸一分(二呎)之處用拉綫襯圈為環繫接續取十一號鍍鋅鐵綫纏捲塗以柏油但束合數為二條時得省去之(參照第二十圖)

張力強大之處得改用拉綫螺旋其上部得用拉綫襯板(參照第二十一圖)

第七十一條 拉綫安設於橫桿上之纏捲法不論綫條多少均照第六十八條辦理

第七十二條 拉綫與電桿接觸部分及拉綫出土公尺三寸(一呎)以下至埋設地下之全部須塗以柏油但延長拉綫作地綫用者其入地下端毋庸塗油俾通地氣

第七十三條 拉綫接近電綫處須以隔電物覆之

第七十四條 拉綫建設於道旁有毀損之處者須於地面上公尺一尺五寸三分(五呎)間附以適當木材以資防護(參照第二十二圖)

第七十五條 安設撐桿應在張力合成點內

第七十六條 撐桿與電桿地面相距之寬狹以電桿安設撐桿點距地面二分之一為準但按照情形得伸縮之

第七十七條 撐桿與電桿唧接部分須塗以柏油撐桿頭部公尺一寸三分(五吋)處須穿以穿釘並用八

號鍍錫鐵綫綁縛之(參照第十一圖)

第七十八條 安設撐桿如土地鬆軟張力強大須於桿根下縛橫桿一根埋深公尺一尺二寸(四呎)以上

(參照第十一圖)

第七十九條 撐桿受最強之張力及電桿土地鬆軟者須於電桿及撐桿埋入地下公尺三寸(一呎)處以

八號鍍錫鐵綫連結之(參照第十一圖)

第八章 綫條及綫條之架設

第八十條 重要幹綫路須用八號鍍錫鐵綫其距離特長者得用十一號以上之硬銅綫

第八十一條 支綫路用十一號鍍錫鐵綫但風雪特大之處仍須使用八號鍍錫鐵綫

第八十二條 總綫路架設多數綫條時即在第八十條之情形得使用同種類之十一號綫

第八十三條 長距離電路之綫條須順次架設於電桿之上部

第八十四條 鐵綫與銅綫並架於一桿時銅綫須架設於最下層

第八十五條 桿間距離長遠在公尺一百五十二尺五寸(五百呎)以上者須使用三股十六號鋼絞綫並

安設茶托隔電子或雙重隔電子二個支持之(參照第二十三圖)

但架設綫條係硬銅綫時須用十一號銅包鋼綫

第八十六條 跨越鐵路電桿須架設同種類十一號綫並用茶托隔電子支持之

附近鑛山煤煙盛行之地鐵綫易受腐敗者得用十四號或十一號硬銅綫

第八十七條 架設綫條時須用綫車

第八十八條 綫條之接續須依附表第五號所定

第八十九條 勃立頓式接續法將鐵綫之兩端反對併合用紫綫自併合部之中央起分頭密捲共長公尺

六分四釐(二吋二分之二)再將紫綫之兩端纏捲於綫條上各五回後鐸之

粗細纜接續時粗細纜間之空隙須用十六號纜充實之(參照第二十四圖)

第九十條 銅管接續法將兩纜頭反對插入麥氏接纜套中用特種鉗子將接纜套之兩端啣住反對捻轉(參照第二十五圖)

第九十一條 附捲法將膠包纜之包皮剝去以心纜捲於他裸纜上約十回後鏝之(參照第二十六圖)

第九十二條 纜條接續應用砂布或綫工刀擦光鏝時不可過熱俟其冷卻再用清水洗潔塗以柏油

第九十三條 纜條之接續須在電桿接近處

第九十四條 架設纜條須面向木擔自中央順次先左後右分向兩側架設之(參照第二十七圖)

使用彎鉤時須由上而下分向左右架設之

第九十五條 纜條垂度應照各地溫度變遷及桿間距離大小並纜條種類號數之不同於架設時適宜調整之(參照附表第六號)

第九十六條 架設纜條於隔電子須將纜條置諸隔電子之纜溝內鐵綫鋼纜須用十六號鍍鋅鐵綫左右

交叉緊硬銅綫及銅包鋼綫須用十七號鍍鋅銅綫緊繫(參照第二十八圖)

第九十七條 直綫路綫條須綁縛於隔電子之內側(參照第二十九圖)

但海邊當風處須縛於隔電子面海之方

第九十八條 彎綫路綫條須綁縛於隔電子之外側(參照第二十九圖)

第九十九條 安設多方拉綫之電桿綁縛隔電子須用雙重繫綫法(參照第二十圖)

第一百條 纜條由終端桿引入局內須於牆壁間或適當之處安設木擔或彎鉤用裸纜架設再由木擔或彎鉤處用十六號膠包銅綫引入

引入綫有二十條以上者得用電纜或將膠包銅綫束合代用

第九章 地綫板及導綫

第一百一條 地綫板通常用厚公尺一釐六(十六分之一吋)長公尺四寸五分七釐(一呎六吋)闊公尺四

寸五分七釐（一呎六吋）之銅板或七股十六號銅絞綫一端作直徑公尺九寸三分（三呎）之圓形新三捲埋設地中公尺二尺五寸（八呎）之下

第一百二條 地綫板應埋設於濕氣重大之地如遇岩石砂礫乾燥之處應掘透濕氣若深至公尺三尺六寸六分（十二呎）以上尙不見濕氣者須用竹管二根向地綫板處插入注水潤之

第一百三條 地綫板通常每十電路設一箇但電路數在三十條以上者得安設特種地綫板

電報電話並用時對於通信有礙者須各設地綫板

第一百四條 地綫板與避雷器之間須以五股十七號銅絞綫或同等以上之銅綫接續之其綫條務取短直者

第一百五條 地綫板及導綫須遠避煤氣管

第一百六條 導綫在地面上下各公尺三寸（一呎）處須以柏油塗之如有腐爛之處者須將導綫穿入鉛管中用柏油或土瀝青填充之

#### 第十章 維持綫路

第一百七條 綫路平時須由工丁檢查每屆春秋二季清拭隔電子各一次同時將電桿撐桿拉綫地綫亦擔綫條垂度引入綫等整理妥善

第一百八條 電桿根部如有腐爛之處須刮去其腐爛部分塗以柏油並以幫樁固之（參照第二十一圖）

第一百九條 新設電桿三年內每年三四月或八九月將地面上下各公尺六寸一分（二呎）處塗柏油一次以後每二年一次

第一百十條 重要幹綫路一箇月內須巡查三回以上尋常支綫路一箇月內須巡查一回以上

#### 第十一章 附則

第一百十一條 現在綫路與本規則辦法有不同者應屆大修時改正之

第一百十二條 本規則自公布日施行

附表第一號

備考	架設綫數	木		電	桿		埋	深	桿間距離	雙方拉綫			三方或四方拉綫		
		幾綫用	條數		長	梢徑				隔裝數	纏合數	隔裝數	束合數		
三十六綫止	六	六	六	三四呎	七吋	六	呎	一六〇呎	每一根	五	每十根	七			
三十綫止	六	五	六	三三呎	七吋	六	呎	一六〇呎	每一根	五	每十根	七			
二十四綫止	四	六	六	三三呎	六吋半	六	呎	一六〇呎	每五根	五	每十根	五			
二十綫止	四	五	五	三〇呎	六吋半	五	呎半	一八〇呎	每五根	三	每十根	五			
十六綫止	四	四	四	二八呎	六吋	五	呎	一八〇呎	每五根	三	每十根	五			
十二綫止	四	三	三	二八呎	六吋	五	呎	一八〇呎	每五根	三	每十根	三			
八綫止	四	二	二	二六呎	六吋	五	呎	一八〇呎	每五根	三	每十根	三			
六綫止	四			二八呎	五吋半	五	呎	二〇〇呎			每十根	三			
四綫止	四			二六呎	五吋	四	呎半	二二〇呎	每十根	二					
二綫止	四			二四呎	四吋半	四	呎	二四〇呎							

表內架設綫數係指在電桿維持年限內增加之總綫數而言如現在架設一線六七年內能增至四條者應照四條設計但其桿間距離得視六七年後綫條增加之程度酌定之

附表第二號

電桿號數	架線數	距離		電桿長	桿架安設地	桿架長	桿架安設地	拉線數	線架安設地	桿架電桿用	桿架撐桿用	桿架拉線用	線路形狀	桿架	隔雙重	電桿轉角	子架托	木架			地	記	
		實測	預測															六線	四線	三線			
1																							
2																							
3																							
4																							
5																							
6																							
7																							
8																							
9																							
0																							
合計																							

電力工程

附表第三號

				名 稱	長	幅	厚	綫條間隔	中間間隔	終端尺寸	木担中心與 押條中心與 心之間隔
				四 綫 木 担	四	二 呎 二 吋 半	二 吋 半	一	一 呎 六 吋	三 吋	一 呎 三 吋
				六 綫 木 担	六	二 呎 二 吋 半	二 吋 半	一	一 呎 六 吋	三 吋	二 呎 三 吋

附表第四號

線架設 線角度	綫數	一綫至四綫	五綫至八綫	九綫至十六綫	十七綫至二十四綫	二十五綫至
九十度 二方	五三	八六	一二九	一五二	一八五	
百二十度及終端	三	六	九	一二	一五	
百三十五度	三	五	八	一〇	一二	
百五十度	二	四	六	八	一〇	
百六十度	二	三	四	六	八	
百七十度	二	三	三	五	七	



附表第五號

硬銅絞與銅包鋼絞接續	硬銅絞與鍍錫鐵絞接續	鍍錫鐵絞與鋼絞接續	銅十二號相互以下續硬	九號相互以上續硬銅	鐵十一號相互以上續鍍錫	接續絞鐵條接續
同	同	勃立頓式	銅	同	勃立頓式	接續法
上	上	十六號鍍錫鐵絞	(麥氏二接回絞半)	十七號鍍錫鐵絞	十六號鍍錫鐵絞	絞
同	同	錒		錒	鹽化錒液	錒藥備
上	上	糊		糊	液	藥備
參照第二十六圖	同	同	參照第二十四圖	同	參照第二十四圖	備考
	上	上		上		

附 表 第 六 號

一 一 二	一 C 二	九 二	八 二	七 二	六 二	五 二	四 二	三 二	二 二	溫 度 (華氏) (英尺)
2.2 $\frac{1}{2}$	2.1 $\frac{1}{2}$	1.11 $\frac{1}{2}$	1.10	1.8 $\frac{3}{8}$	1.6 $\frac{1}{2}$	1.4 $\frac{3}{8}$	1.2	1.1 $\frac{1}{2}$	7 $\frac{1}{2}$	140
2.6 $\frac{3}{8}$	2.5 $\frac{1}{2}$	2.3 $\frac{3}{8}$	2.1 $\frac{1}{2}$	1.11 $\frac{1}{2}$	1.9 $\frac{3}{8}$	1.7 $\frac{3}{8}$	1.4 $\frac{3}{8}$	1.1 $\frac{1}{2}$	9 $\frac{1}{2}$	160
2.10 $\frac{3}{8}$	2.9 $\frac{1}{2}$	2.7 $\frac{1}{4}$	2.5 $\frac{3}{8}$	2.3 $\frac{1}{2}$	2.1	1.10 $\frac{1}{2}$	1.7 $\frac{1}{2}$	1.4 $\frac{1}{2}$	1.0	180
3.3 $\frac{1}{4}$	3.1 $\frac{3}{8}$	2.11 $\frac{3}{8}$	2.9 $\frac{1}{4}$	2.6 $\frac{3}{8}$	2.4 $\frac{3}{8}$	2.1 $\frac{1}{2}$	1.10 $\frac{3}{8}$	1.7 $\frac{1}{2}$	1.2 $\frac{1}{4}$	200
3.7 $\frac{7}{8}$	3.5 $\frac{1}{2}$	3.3 $\frac{1}{2}$	3.1 $\frac{1}{2}$	2.10 $\frac{1}{2}$	2.8 $\frac{1}{2}$	2.5 $\frac{1}{2}$	2.1 $\frac{1}{2}$	1.10 $\frac{1}{2}$	1.5 $\frac{1}{2}$	220
4.0 $\frac{1}{2}$	3.10 $\frac{1}{2}$	3.7 $\frac{3}{8}$	3.5 $\frac{3}{8}$	3.2 $\frac{1}{2}$	2.11 $\frac{3}{8}$	2.8 $\frac{1}{2}$	2.5 $\frac{3}{8}$	2.1 $\frac{1}{2}$	1.9	240
4.5 $\frac{1}{2}$	4.3	4.0 $\frac{1}{2}$	3.9 $\frac{3}{8}$	3.7 $\frac{1}{2}$	3.4 $\frac{1}{2}$	3.0 $\frac{1}{2}$	2.9 $\frac{1}{2}$	2.5 $\frac{3}{8}$	2.0 $\frac{1}{2}$	260
4.10 $\frac{1}{2}$	4.8	4.5 $\frac{3}{8}$	4.2 $\frac{3}{8}$	3.11 $\frac{1}{2}$	3.8 $\frac{1}{2}$	3.5 $\frac{1}{2}$	3.1 $\frac{1}{2}$	2.9 $\frac{3}{8}$	2.4 $\frac{1}{2}$	280
5.3 $\frac{3}{8}$	5.1 $\frac{1}{2}$	4.10 $\frac{3}{8}$	4.7 $\frac{1}{2}$	4.4 $\frac{3}{8}$	4.1 $\frac{1}{2}$	3.9 $\frac{3}{8}$	3.5 $\frac{3}{8}$	3.1 $\frac{1}{2}$	2.9	300
5.9 $\frac{3}{8}$	5.6 $\frac{1}{2}$	5.3 $\frac{1}{2}$	5.0 $\frac{3}{8}$	4.9 $\frac{3}{8}$	4.6	4.2 $\frac{1}{2}$	3.10 $\frac{1}{2}$	2.6 $\frac{1}{2}$	3.1 $\frac{1}{2}$	320
6.3 $\frac{1}{4}$	6.0 $\frac{1}{4}$	5.9 $\frac{1}{4}$	5.6 $\frac{1}{2}$	5.2 $\frac{7}{8}$	4.11 $\frac{3}{8}$	4.7 $\frac{3}{8}$	4.3 $\frac{3}{8}$	3.11 $\frac{3}{8}$	3.6 $\frac{3}{8}$	340
6.9	6.6	6.2 $\frac{3}{8}$	5.11 $\frac{3}{8}$	5.8 $\frac{1}{2}$	5.4 $\frac{1}{2}$	5.0 $\frac{1}{2}$	4.8 $\frac{3}{8}$	4.4 $\frac{1}{2}$	3.11 $\frac{1}{2}$	360
7.3 $\frac{1}{4}$	7.0 $\frac{1}{4}$	6.8 $\frac{3}{8}$	6.5 $\frac{1}{2}$	6.2	5.10 $\frac{1}{2}$	5.6 $\frac{3}{8}$	5.2 $\frac{1}{4}$	4.9 $\frac{1}{4}$	4.5	380
7.9 $\frac{1}{2}$	7.6 $\frac{3}{8}$	7.3	6.11 $\frac{1}{2}$	6.7 $\frac{3}{8}$	6.4 $\frac{3}{8}$	6.0 $\frac{1}{2}$	5.8	5.3 $\frac{1}{2}$	4.10 $\frac{3}{8}$	400
8.4 $\frac{1}{2}$	8.0 $\frac{3}{8}$	7.9 $\frac{3}{8}$	7.5 $\frac{3}{8}$	7.2 $\frac{1}{4}$	6.10 $\frac{3}{8}$	6.6 $\frac{1}{2}$	6.2	5.9 $\frac{1}{2}$	5.4 $\frac{3}{8}$	420
8.11 $\frac{1}{2}$	8.7 $\frac{1}{4}$	8.4 $\frac{1}{4}$	8.0 $\frac{1}{2}$	7.8 $\frac{1}{4}$	7.4 $\frac{3}{8}$	7.0 $\frac{1}{2}$	6.8 $\frac{3}{8}$	6.3 $\frac{3}{8}$	5.11	440
9.5 $\frac{1}{2}$	9.2	8.10 $\frac{1}{2}$	8.7	8.3 $\frac{3}{8}$	7.11 $\frac{1}{2}$	7.7 $\frac{3}{8}$	7.3	6.10 $\frac{3}{8}$	6.5 $\frac{1}{2}$	460
10.1 $\frac{1}{2}$	9.10	9.6 $\frac{3}{8}$	9.2 $\frac{3}{8}$	8.10 $\frac{1}{2}$	8.6 $\frac{3}{8}$	8.2 $\frac{3}{8}$	7.10 $\frac{1}{2}$	7.5 $\frac{3}{8}$	7.0 $\frac{1}{2}$	480
10.9 $\frac{1}{4}$	10.5 $\frac{3}{8}$	10.1 $\frac{1}{8}$	9.10	9.6	9.2	8.9 $\frac{3}{8}$	8.5 $\frac{1}{2}$	8.0 $\frac{1}{2}$	7.7 $\frac{3}{8}$	500

押條尺寸表

名	稱	單位	長	厚	闊	終端	孔之直徑
六線攪撐脚	條	條	$40\frac{7}{8}$	$\frac{3}{16}$	$1\frac{1}{2}$	1	$\frac{9}{16}$
四線攪撐脚	條	條	$22\frac{1}{2}$	$\frac{3}{16}$	$1\frac{1}{2}$	1	$\frac{9}{16}$
呎二六眼押條	條	條	72	$\frac{3}{16}$	$1\frac{1}{2}$	1	$\frac{9}{16}$
呎二五眼押條	條	條	58	$\frac{3}{16}$	$1\frac{1}{2}$	1	$\frac{9}{16}$
呎二四眼押條	條	條	44	$\frac{3}{16}$	$1\frac{1}{2}$	1	$\frac{9}{16}$
呎二三眼押條	條	條	30	$\frac{3}{16}$	$1\frac{1}{2}$	1	$\frac{9}{16}$
呎二兩眼押條	條	條	16	$\frac{3}{16}$	$1\frac{1}{2}$	1	$\frac{9}{16}$

撐脚尺寸表

拉綫纏捲長度及綫頭折轉數表

九	八	七	六	五	四	束 合 數	第 一 次		第 二 次		第 三 次	
							纏捲長度	折轉數	纏捲長度	折轉數	纏捲長度	折轉數
條	條	條	條	條	條		6,,	3	4,,	3	2,,	3
							6,,	3	4,,	3	2,,	2
							6,,	3	4,,	2	2,,	2
							6,,	3	4,,	3	2,,	3
							6,,	3	4,,	2	2,,	2
							6,,	2	4,,	2	2,,	3

鍍錫鐵線表

十六號鍍錫鐵線	十一號鍍錫鐵線	八號鍍錫鐵線	名稱	
			標準	一哩之重量(磅)
60	200	400	標準	一哩之重量(磅)
63	210	420	最大	直徑
57	190	380	最小	(米爾)
66	121	171	標準	最大抗拉度(一哩之歐姆)
68	124	175	最大	
64	118	167	最小	最小拉斷強度(磅)
	26.64	13.32		
	600	1200		

十七號硬鋼絞	十四號硬鋼絞	十三號硬鋼絞	十一號硬鋼絞	九號硬鋼絞	八號硬鋼絞	名 稱
50	100	150	200	300	400	一哩之重量(磅)
	$102\frac{1}{2}$	$153\frac{3}{4}$	205	$307\frac{1}{2}$	410	最大
	$97\frac{1}{2}$	$146\frac{1}{4}$	195	$292\frac{1}{2}$	390	最小
56	79	97	112	137	158	直徑
	80	98	$113\frac{1}{4}$	$138\frac{3}{4}$	$160\frac{1}{4}$	最大
	78	$95\frac{1}{2}$	$110\frac{1}{2}$	$135\frac{1}{4}$	$155\frac{1}{2}$	最小
	8.782	5.855	4.291	2.928	2.195	華氏六十大度(一哩之)
	330	490	650	950	1250	最小拉斷強度(磅)

中	法	英
1 寸	3.2 cm	1.2599 inch
1 尺	32 cm	1.0489 foot
1 丈	3.2 m	3.4096 yard
1 里(180丈)	0.576 km	0.3579 mile
1 里		0.511 knot

法	中	英
1 mm	0.0312 寸	0.03937 inch
1 cm	0.3125 寸	0.3937 inch
1 m	3.125 尺	3.28084 foot
1 m		1.09361 yard
1 km	1.7301 里	0.62137 mile
1 km		0.53992 knot

英	中	法
1 inch	0.7937 寸	25.4 mm
1 foot	0.9525 尺	30.48 cm
1 foot		0.3048 m
1 yard	0.2857 丈	0.9144 m
1 mile(5280ft.)	2.794 里	1.60934 km
1 knot(6080ft.)	2.21505 里	1.85187 km

線路明細簿	電桿號數	架線數		距離 呎	電 長 呎	桿 安 設 地 種 類	桿 長 呎	桿 安 設 地 種 類	拉			絞		線路形狀
		電報	其他						單方	雙方	三方	四方		
1														
2														
3														
4														
5														
6														
7														
8														
9														
0														
1														
2														
3														
4														
5														
6														
7														
8														
9														
0														
1														
2														
3														
4														
5														
6														
7														
8														
9														
0														
合 計														



水	担	罈	陽	龍	子	建	設	地名	記 事
四 條 條	條 條	條 條	個 個	變 重 個	變 角 個	茶 托 個	年 月		

(工字第三十二號)

綫路圖

綫路明細簿

綫路經過地名	車牌號數		省	縣	鎮	村
	自某號	至某號				

記 事

(工字第三十一號)

鐵路明細錄

鐵橋上設之鐵道

區別	類別	河名	鐵道建設					記事
			綫	綫	綫	年	月	
合計								

木橋

區別	類別	四	綫	綫	綫	記事
合計						

跨鉤

						合計
--	--	--	--	--	--	----

隔電子

區別	類別	雙重		轉角		茶托		記事
		沿鐵路	其他	沿鐵路	其他	沿鐵路	其他	
合計								

線	建 設 年 月	區 別	類 別					合 計
			杉	杉	杉	杉	杉	杉
桿	合 計	計 路 他 區 局						
電 桿 及 撐 桿 之 長	長 度	類 別	杉	杉	杉	杉	杉	杉
	合 計							
拉 綫	區 別	類 別	單 方	雙 方	三 方	四 方	記 事	
			合 計					

(工字第三十號)

民國 年 月 製本表紙可向上海電料處領用

電報綫路明細簿

(工字第二十九號)

綫路明細簿	類別	區局				合計			
		別	里丈尺	里丈尺	里丈尺	里丈尺	里丈尺	里丈尺	里丈尺
綫路長	架空綫								
	地下綫								
	水綫								
綫路長	架空綫								
	地下綫								
	水綫								
路內有沿綫路長	架空綫								
	地下綫								
	水綫								
電	區局								
	建設年月	移	移	移	移	移	移	移	移
桿	合計								
	沿綫其他								

一石松亭等犯營利和誘罪不服湖北高等審判廳第二審判決聲明上告案(宣告判決)

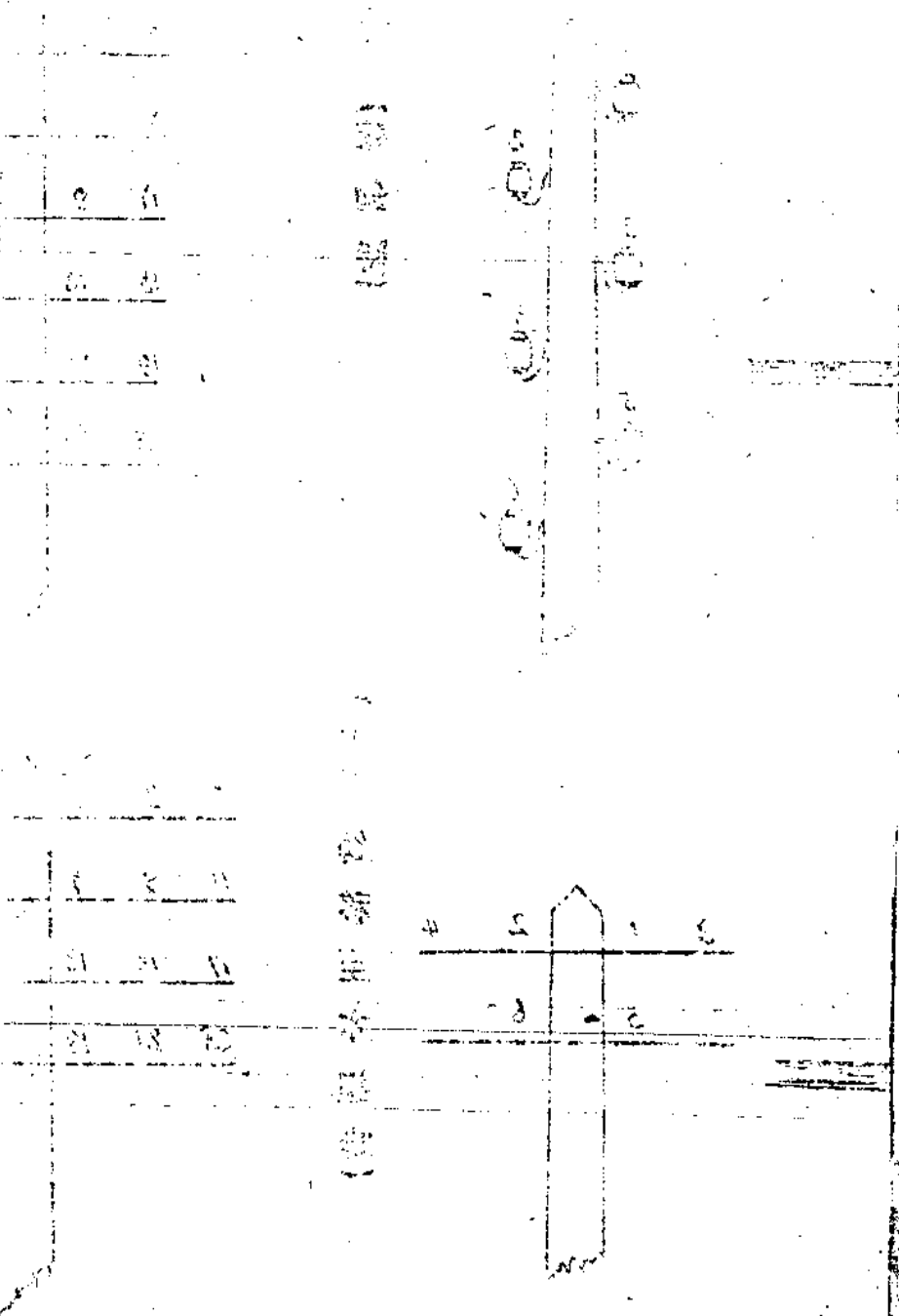

第一圖

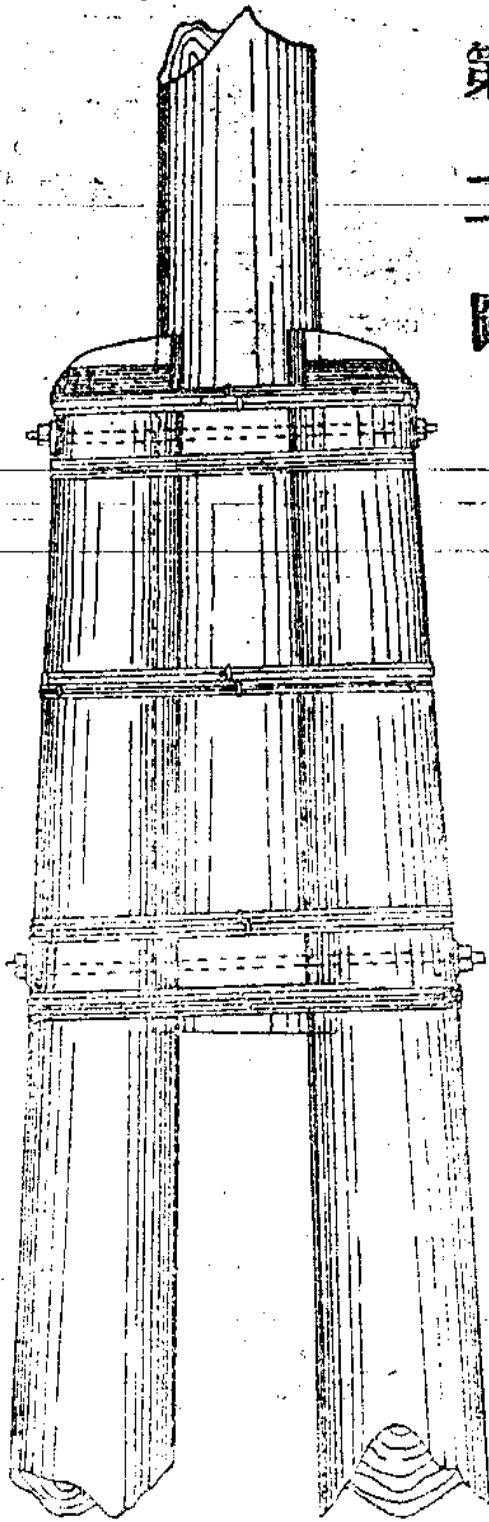

品字接桿圖

第一圖

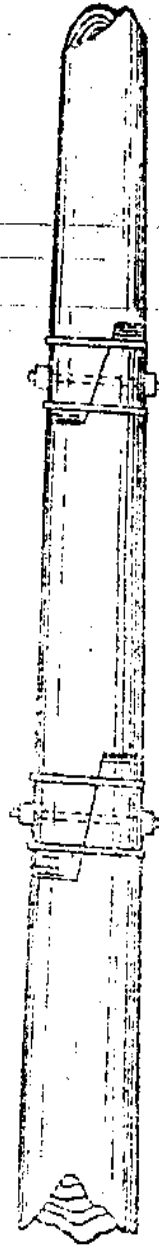

接桿圖

圖三第

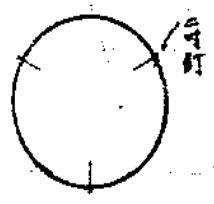

電桿覆帽圖

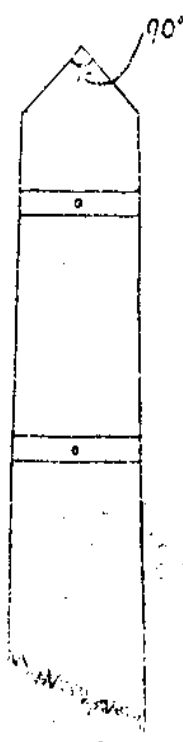
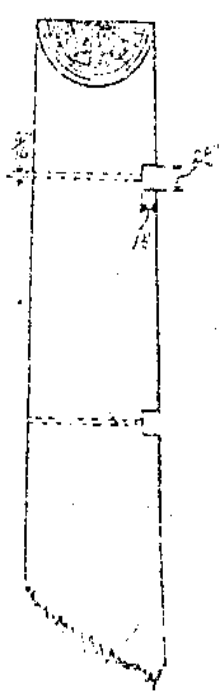

電桿削尖圖



圖四第

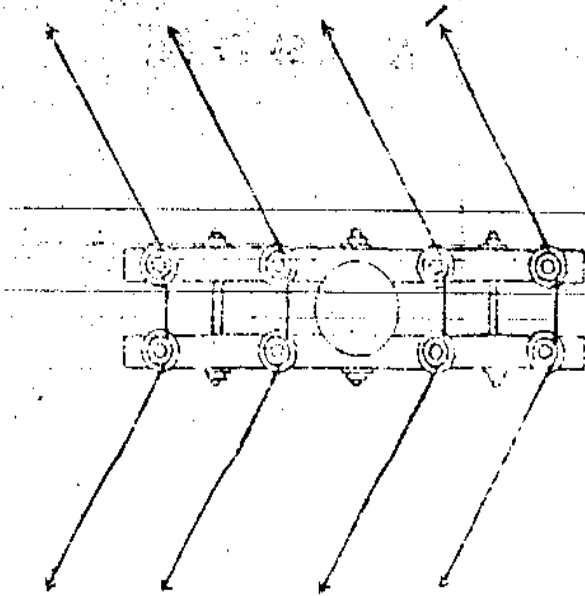

雙木担圖

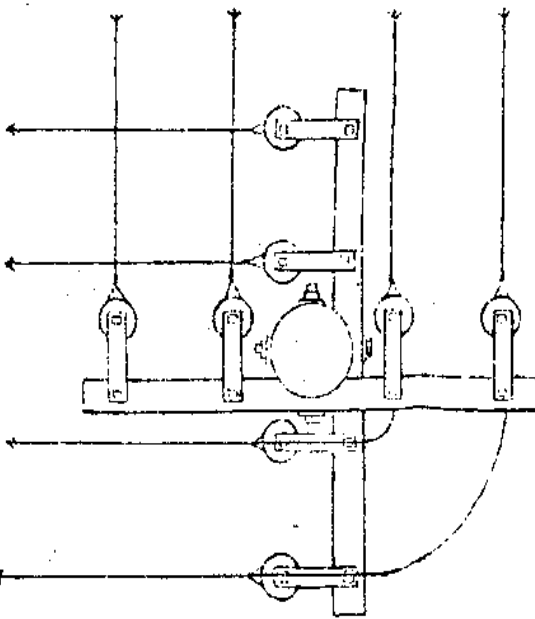

十字担圖

# 第五圖

## 押條及撐脚裝置圖

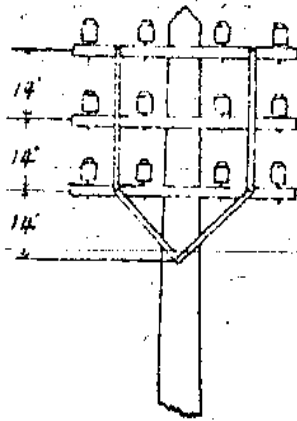

(四綫木担數條時)

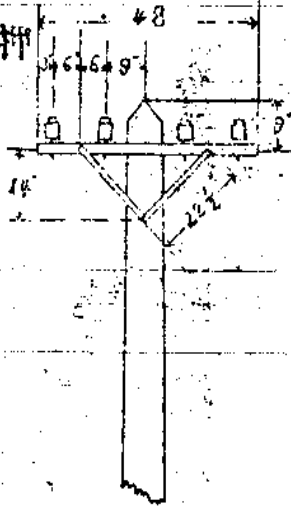

(四綫木担一條時)

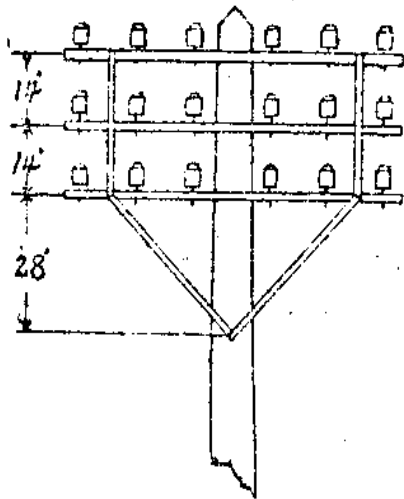

(六綫木担數條時)

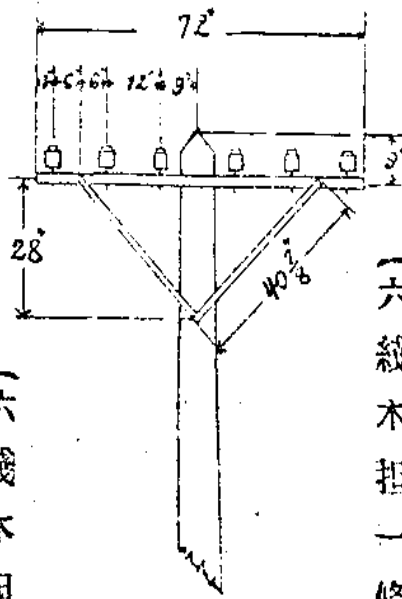

(六綫木担一條時)

圖七第 圖六第

轉角隔電子圖

茶托隔電子圖

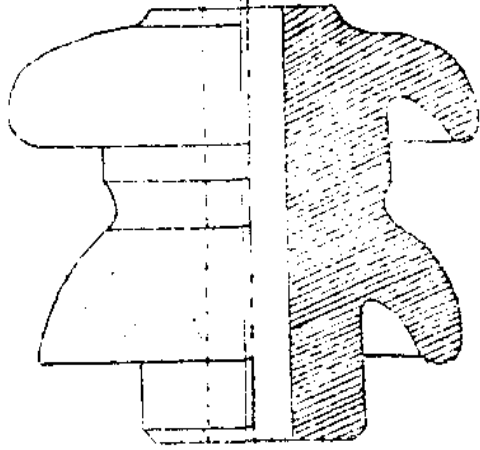
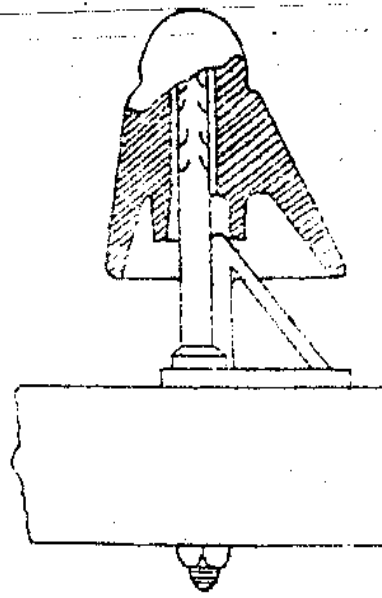

第八圖

日字桿圖

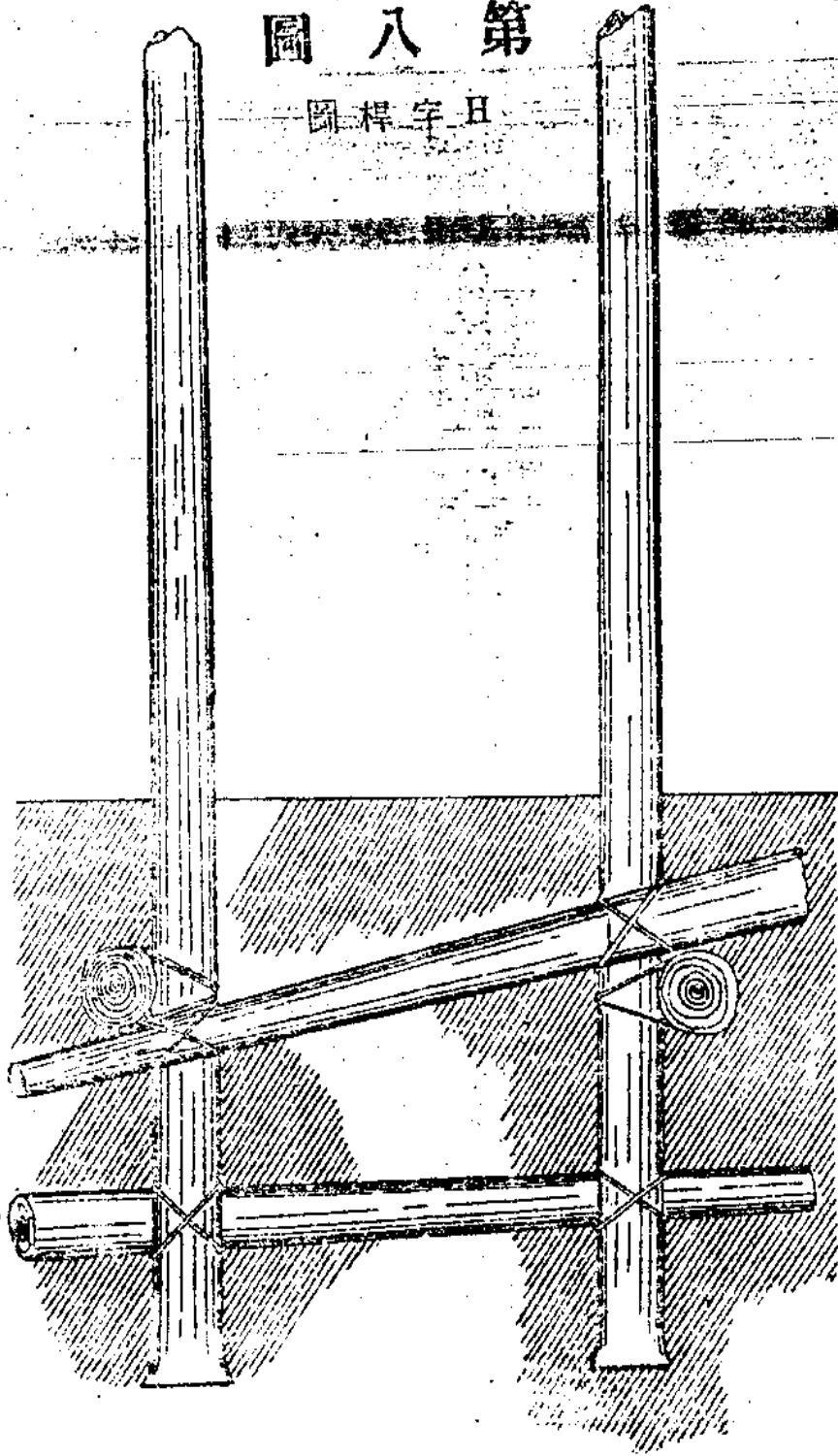

第九圖

河中立桿圖

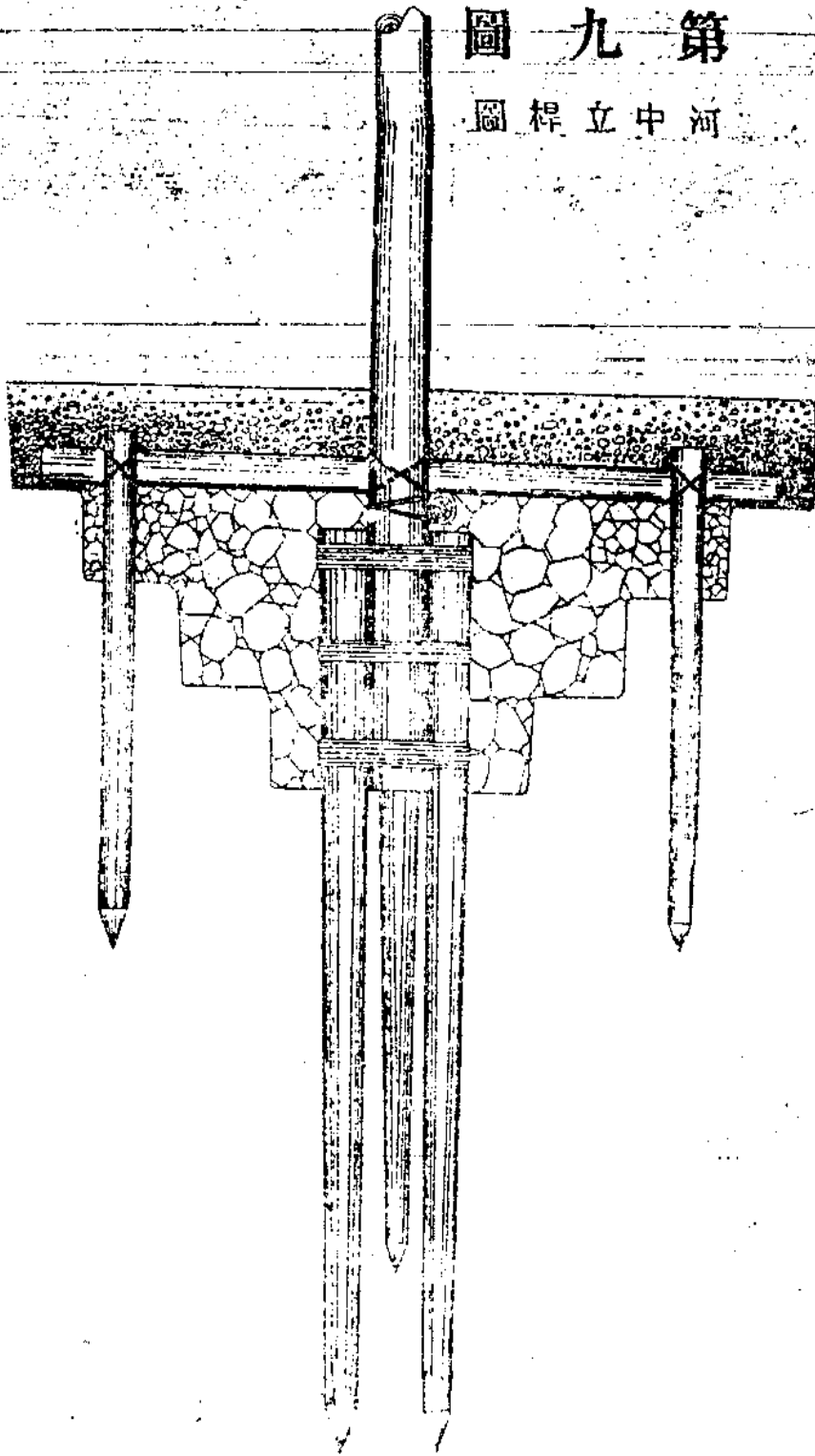

# 第十圖之一

拉綫圖

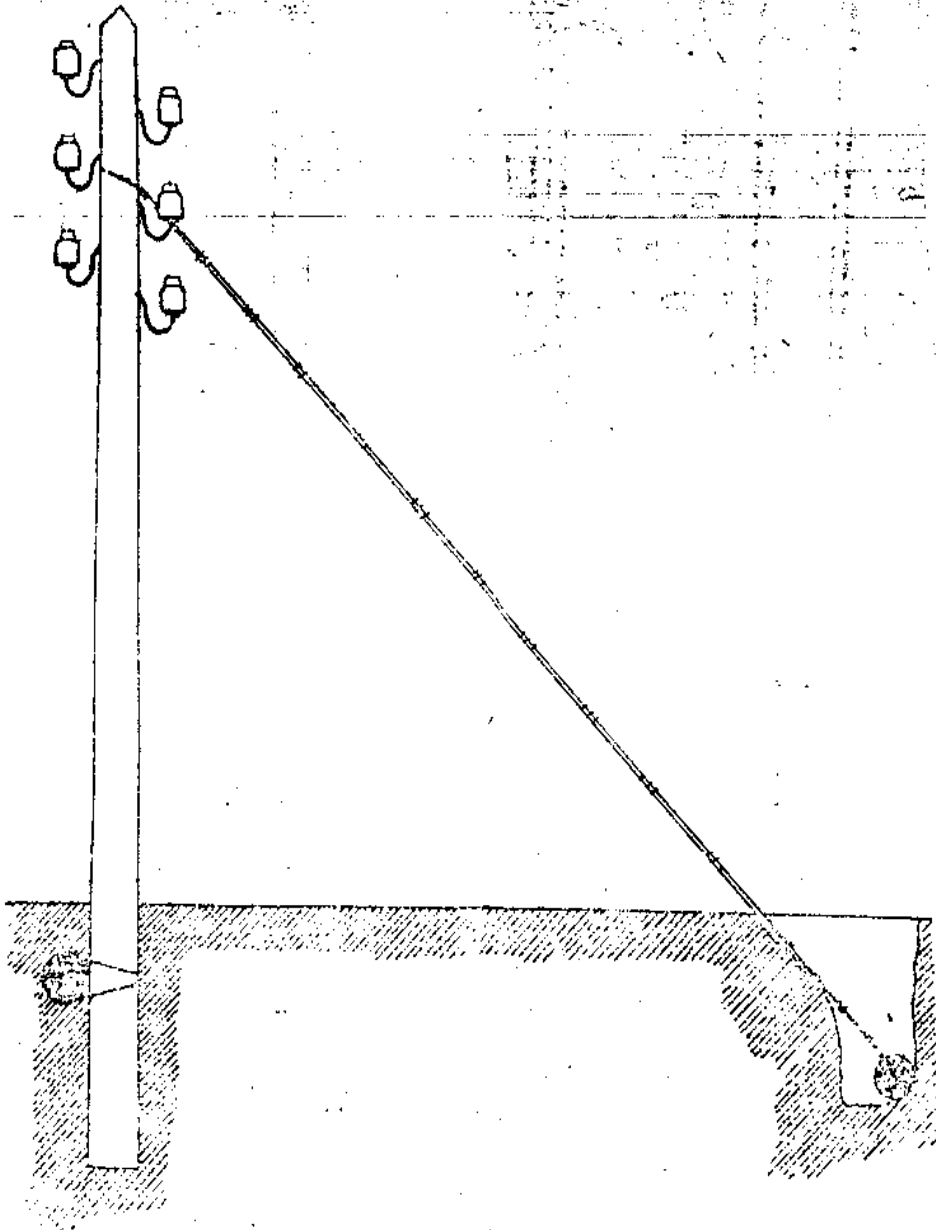

第十圖

第十圖之二

撐桿圖

拉綫圖

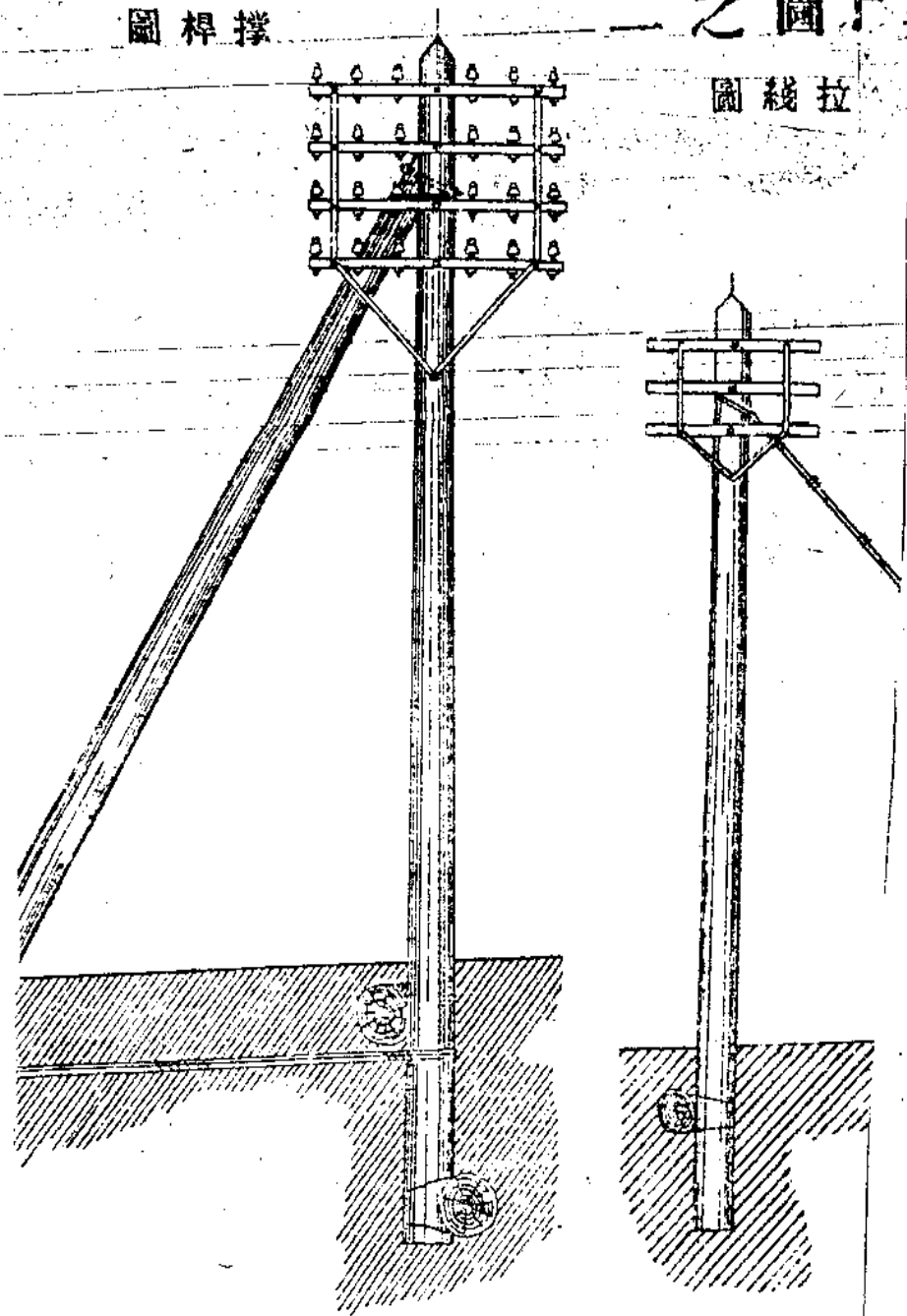

第二十圖

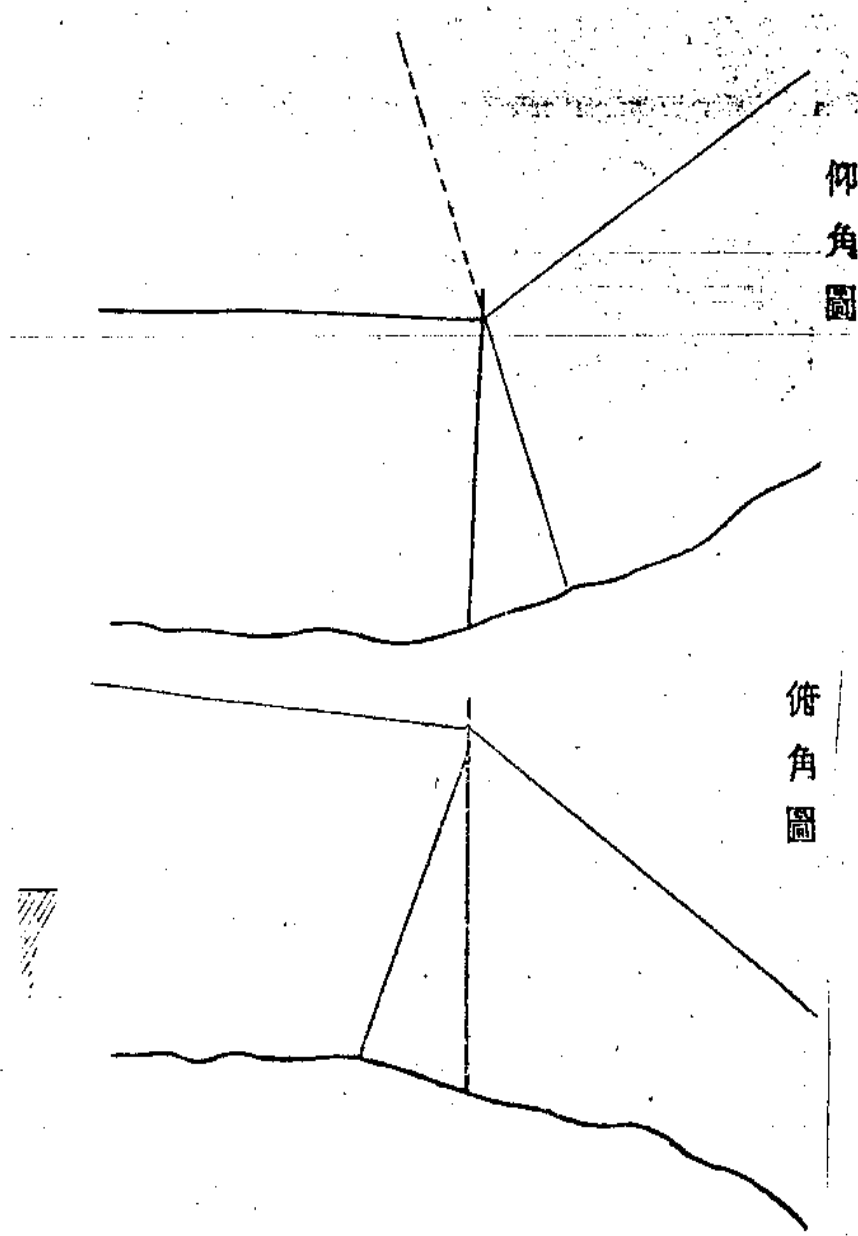



第三十圖

過街拉綫圖

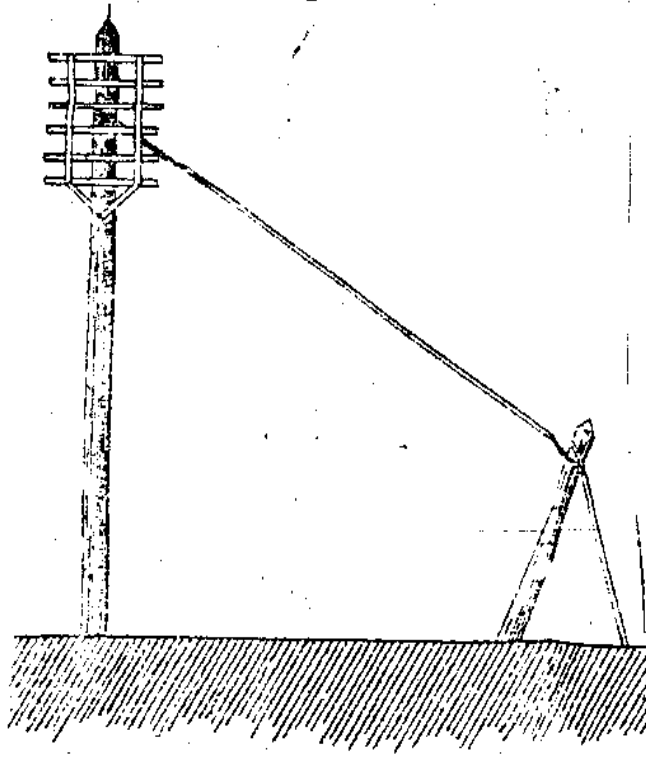

# 圖 四 十 第

圖 桿 撐 留 引

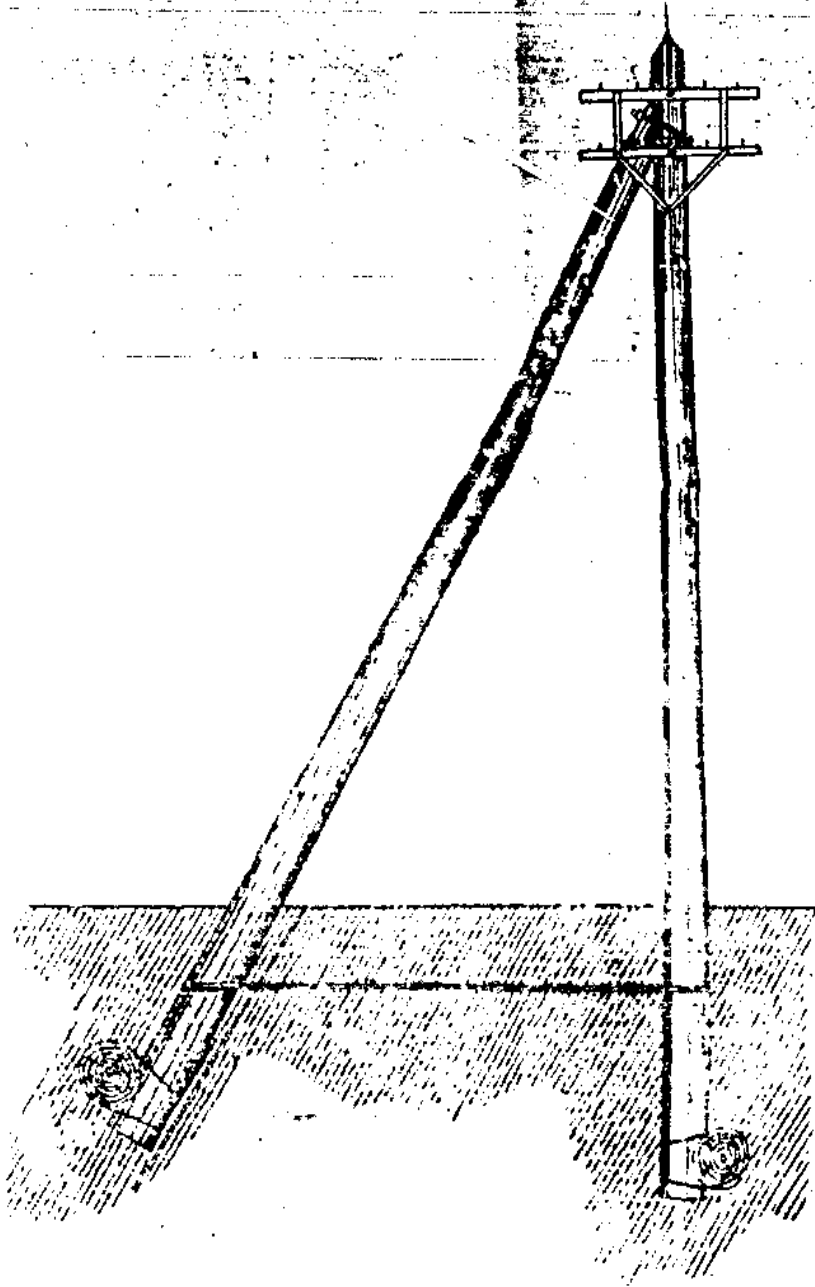

圖六十五第

圖棧拉方四

圖棧拉方三

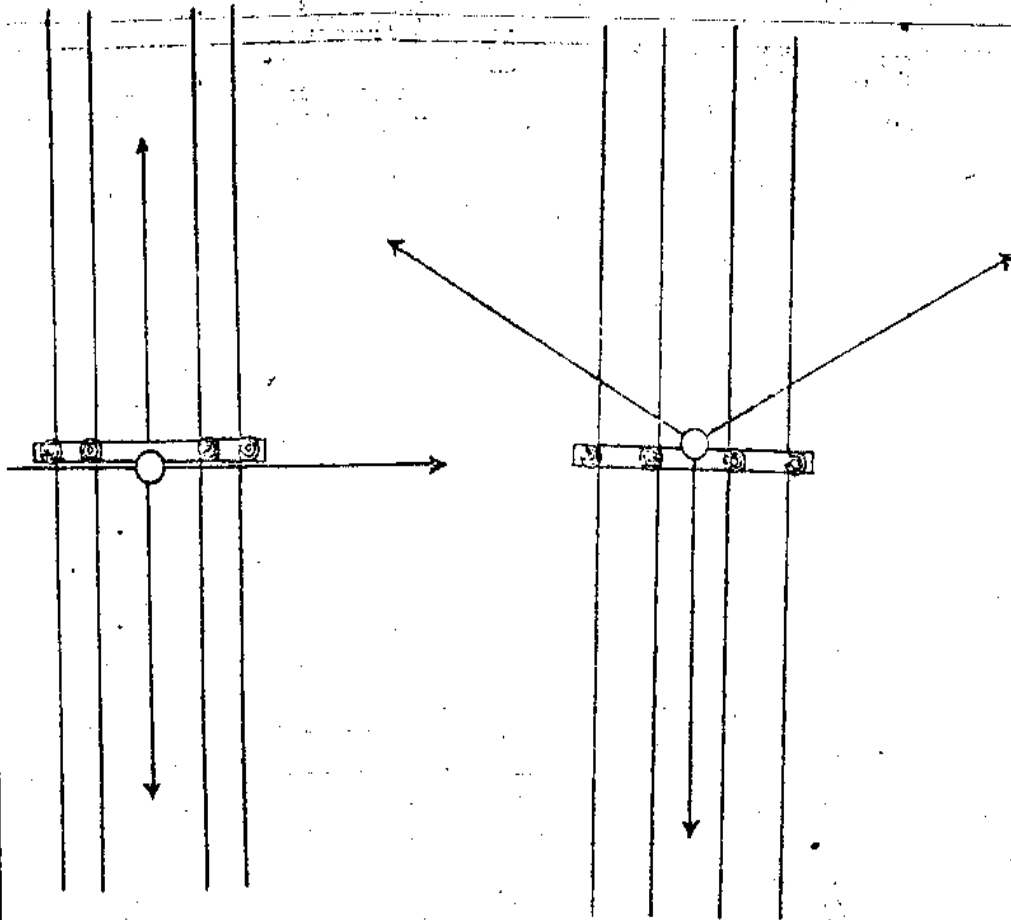

圖七十第

圖綫拉字V

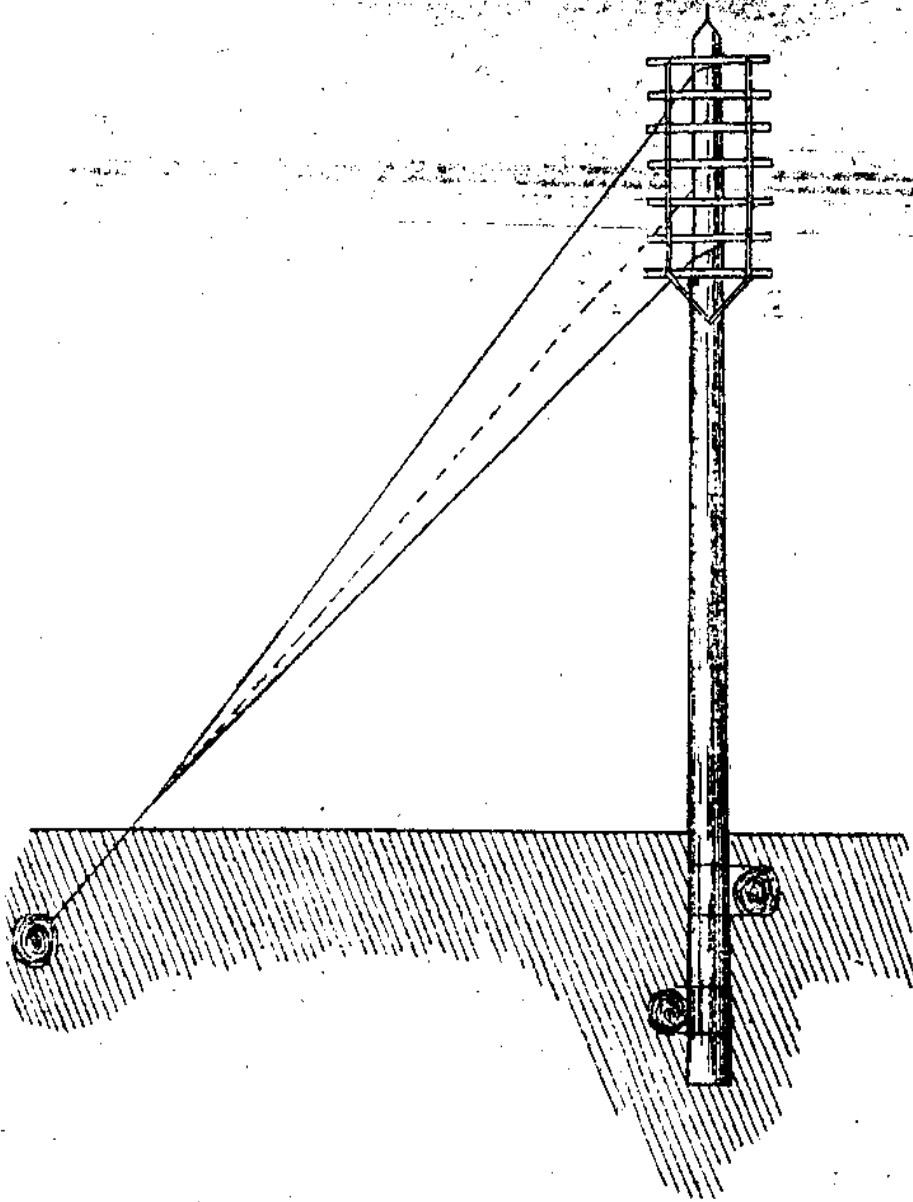

第十圖 第九十圖

拉綫繩捲圖

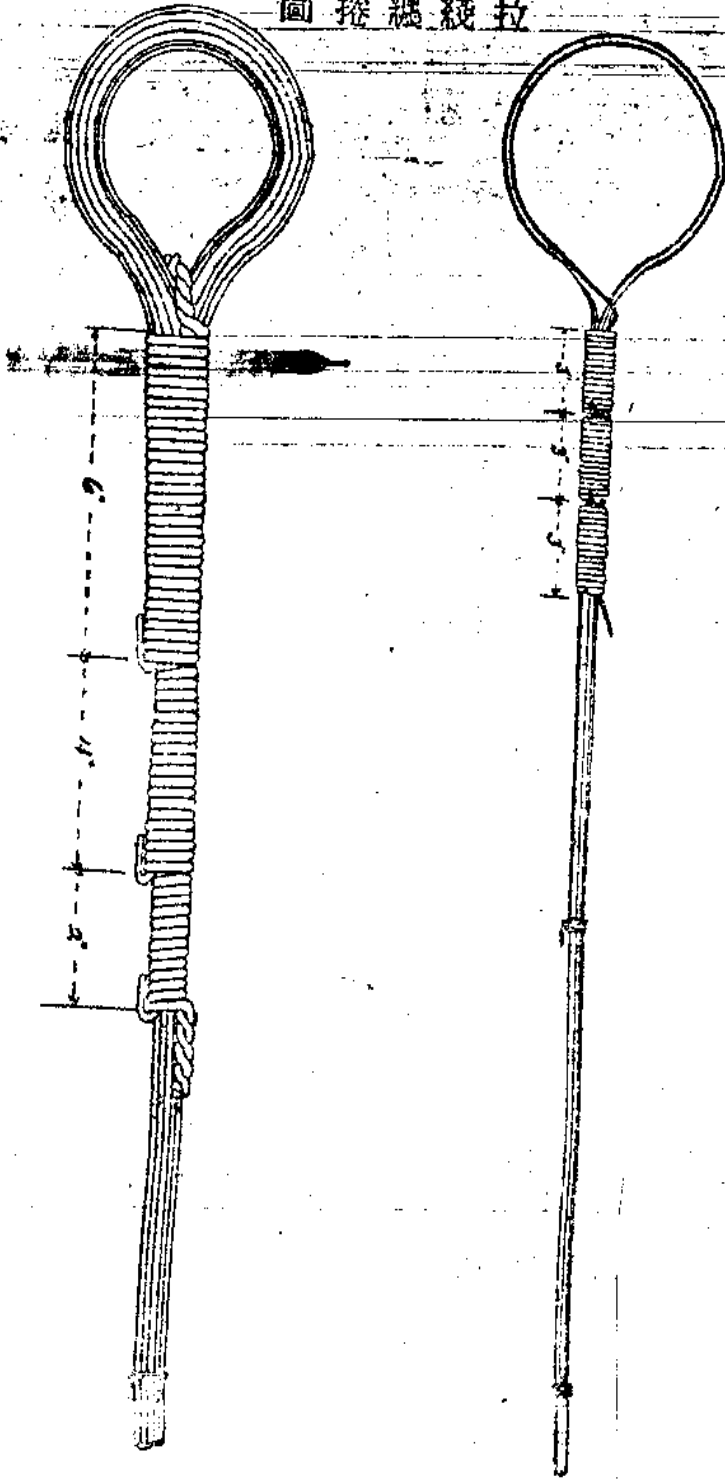

# 第十二圖

環緊接續圖

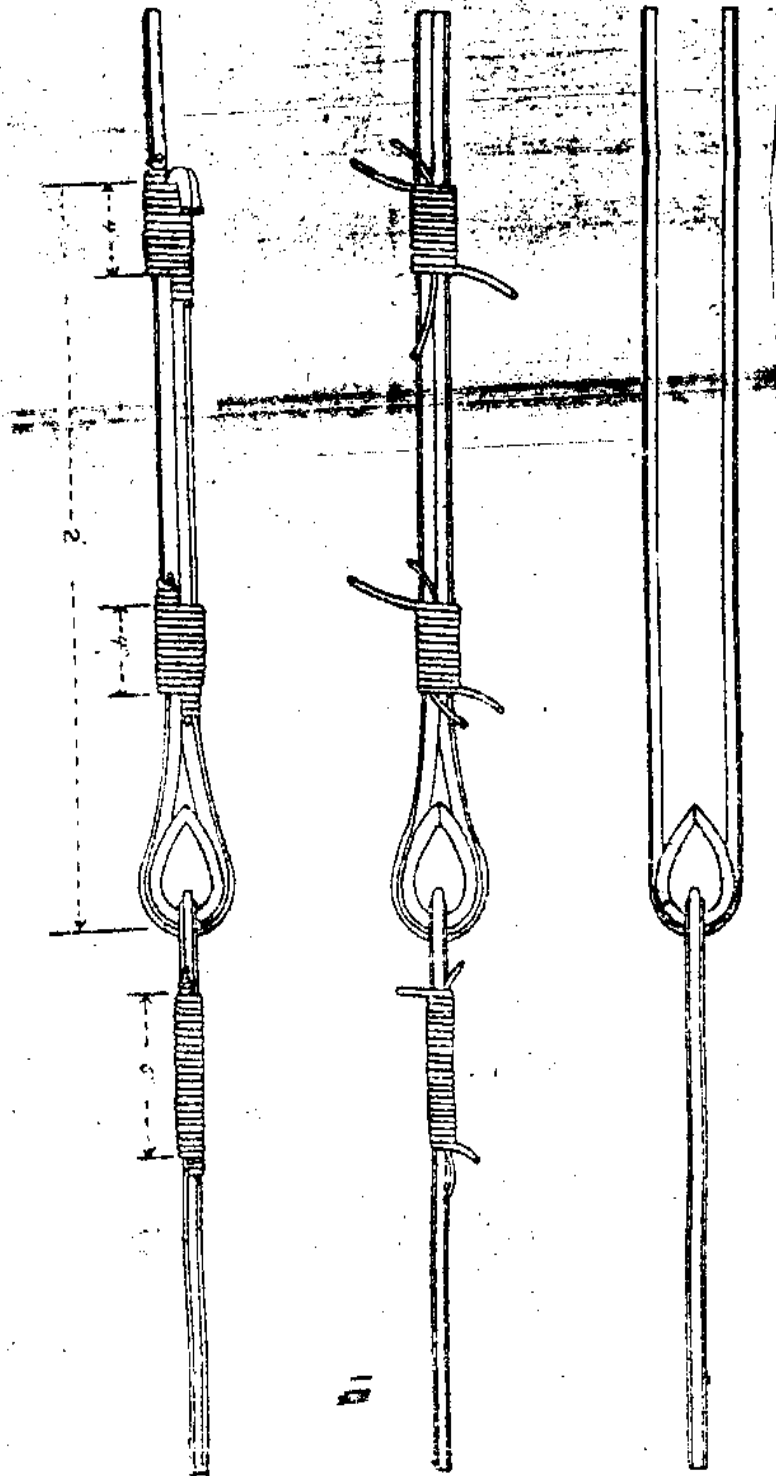

拉 綫 板 圖

拉 綫 螺 旋 圖

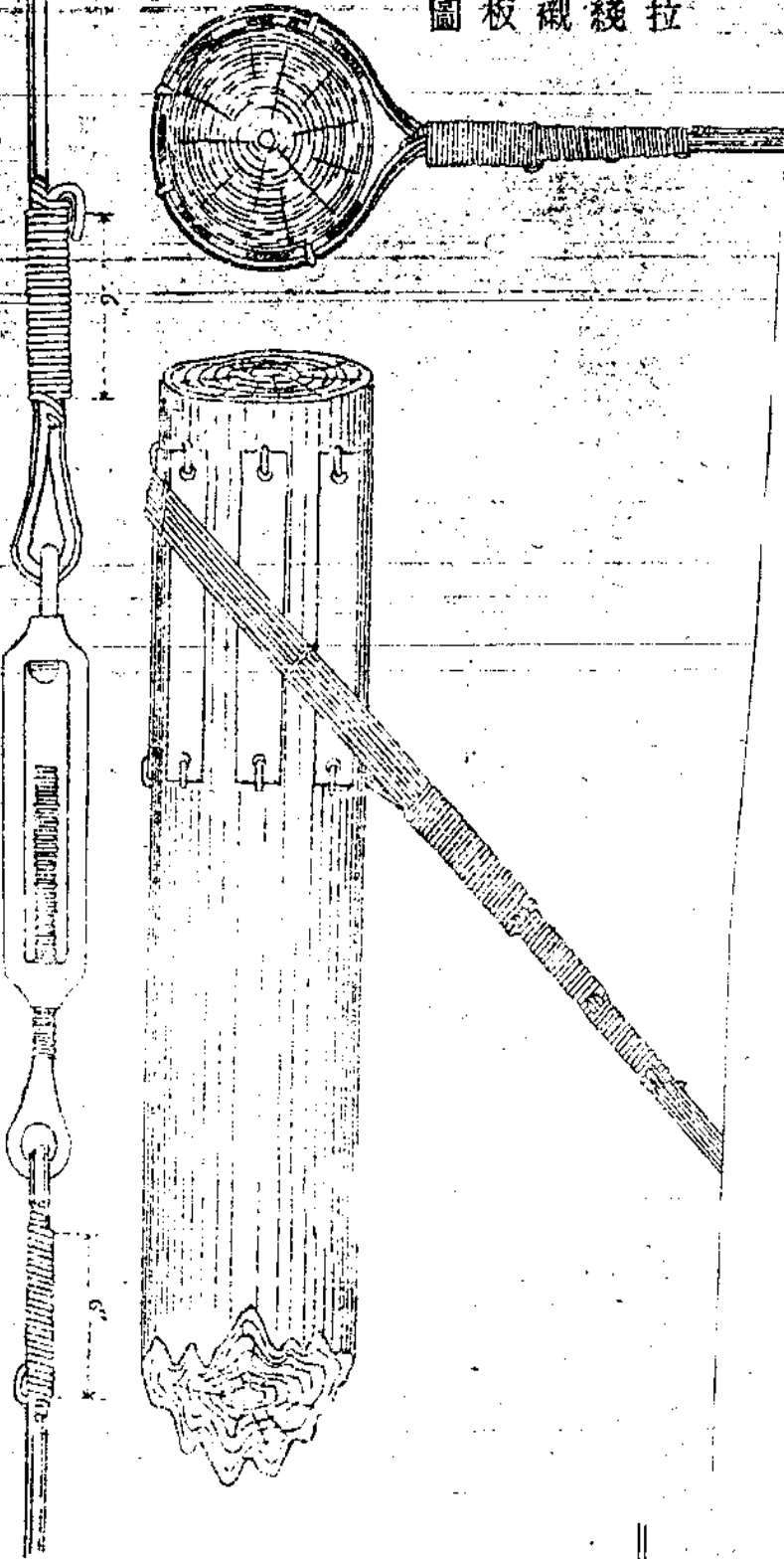

廣 益 公 報

交通部郵政總局

# 第三十二圖

茶托隔電子裝置圖

# 第二十三圖

拉綫保護裝置圖

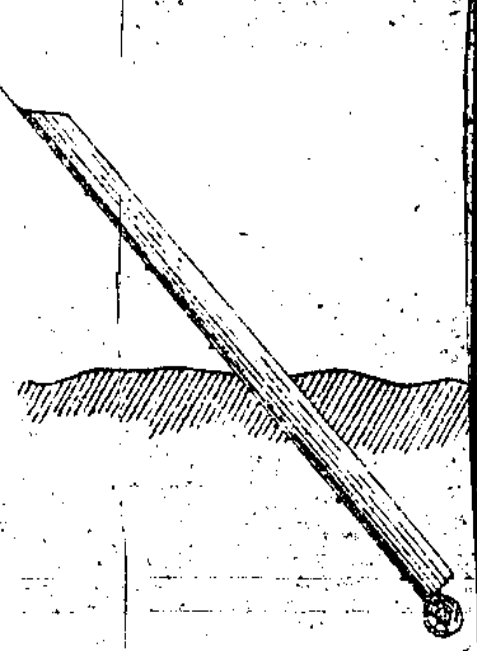
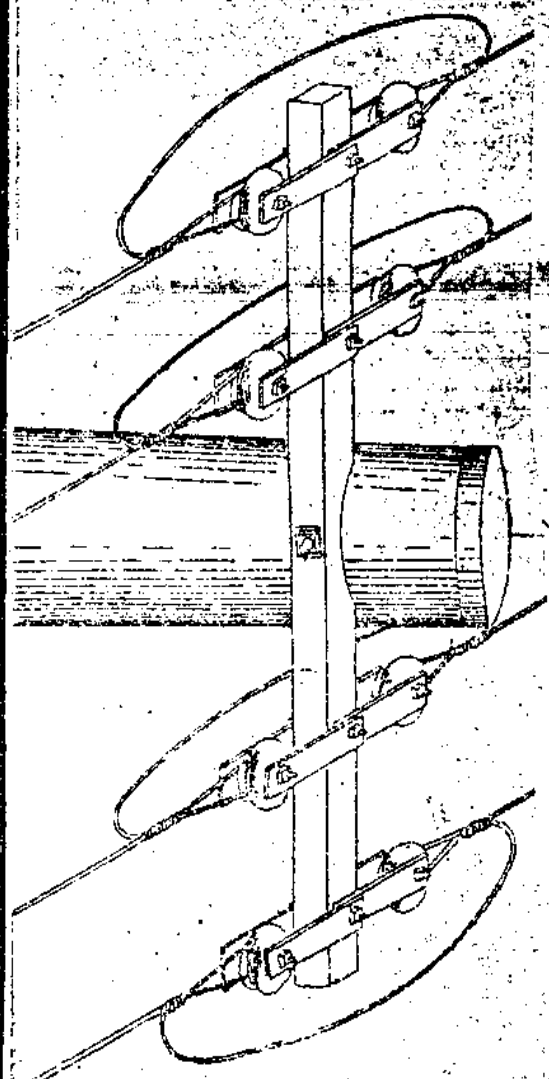



第二十四圖之二

勃立頓式接續圖

(十四號與八號鋼線)

第二十四圖之一

勃立頓式接續圖

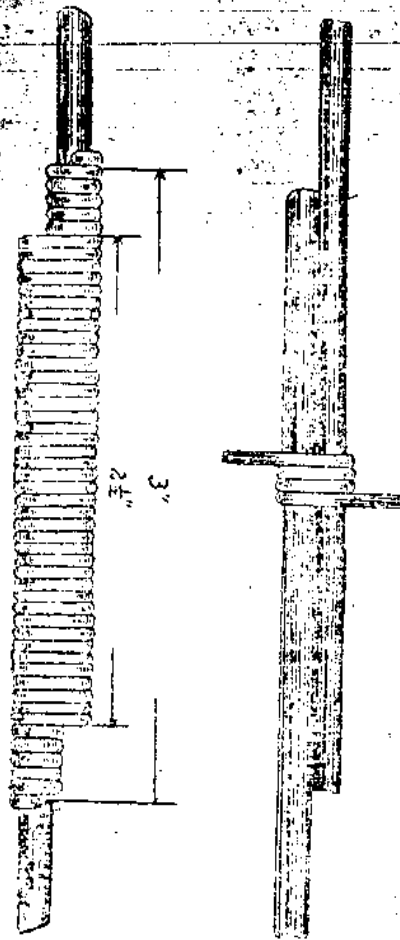
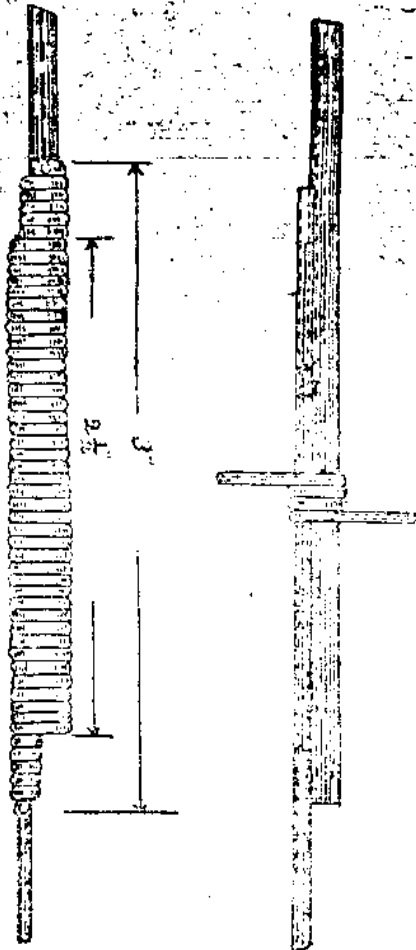

第二十五圖

銅管接續圖

(十一號硬銅綫)



(十四號硬銅綫)

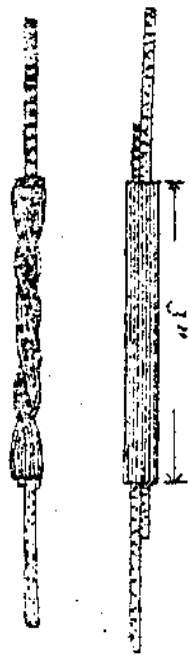

第二十七圖之三

綫條架設方法圖

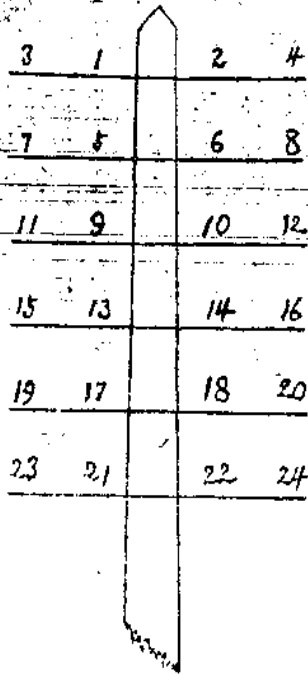

(四綫木担時)

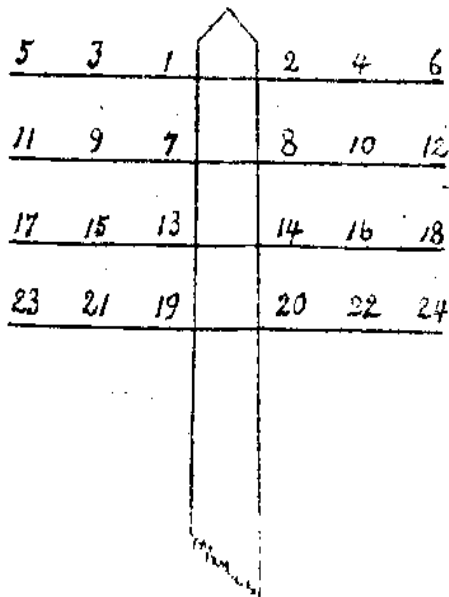

(六綫木担時)

第二十六圖

附捲接續圖

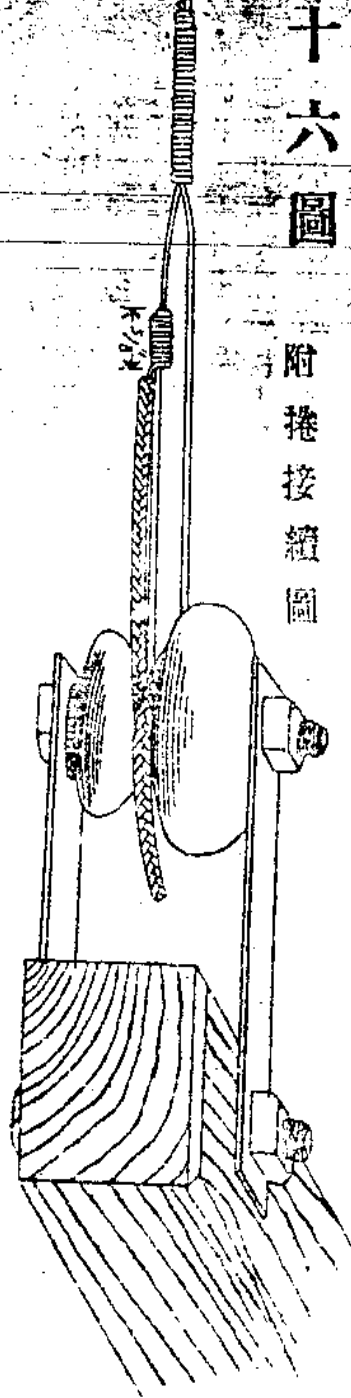

圖九十二第

圖八十二第

圖縛綁條綫

圖綫茶通普

(直綫時)

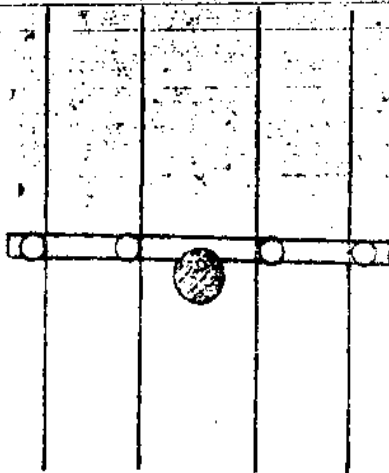

(彎綫時)

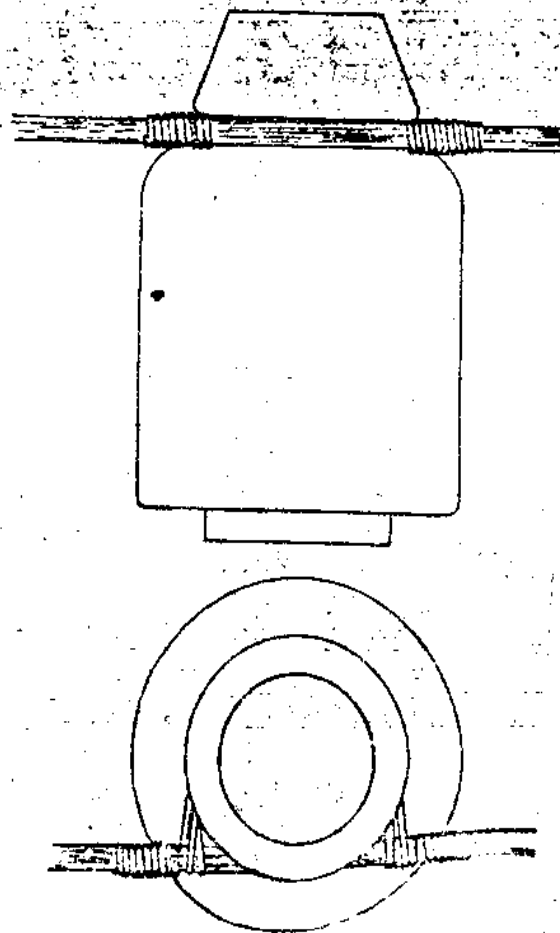
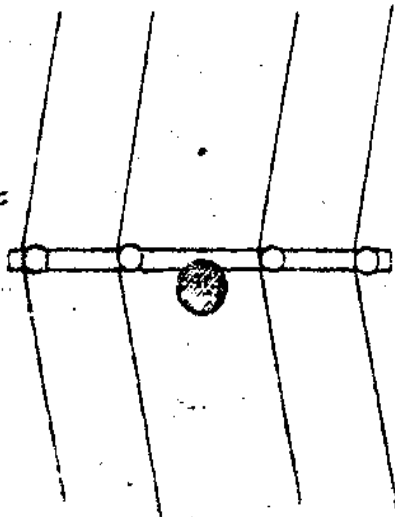

第十三圖

雙重絞綫圖

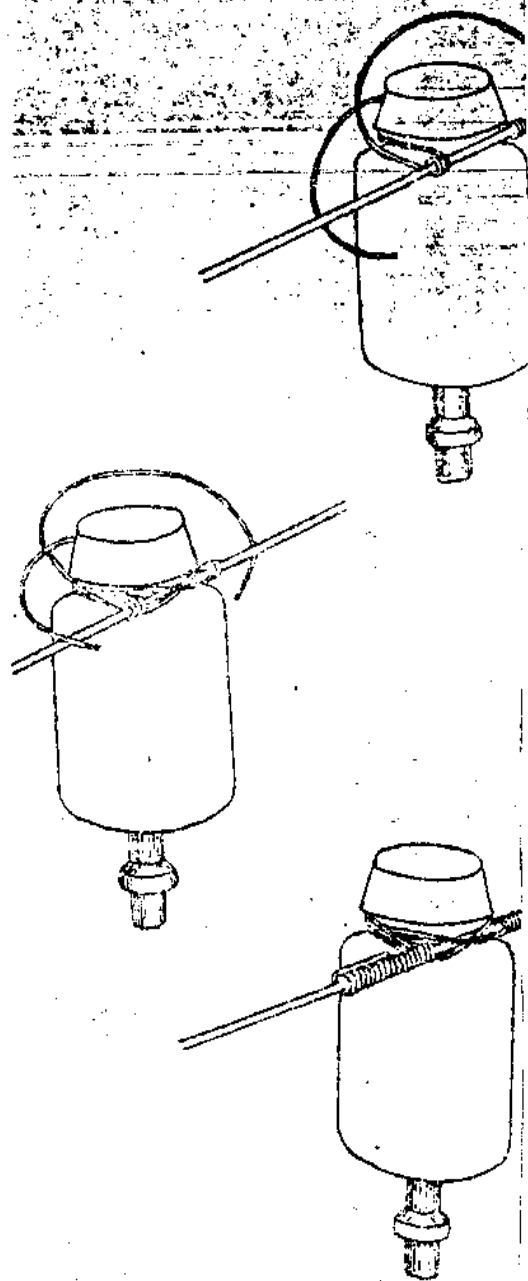

第三十三圖  
帶棒圖

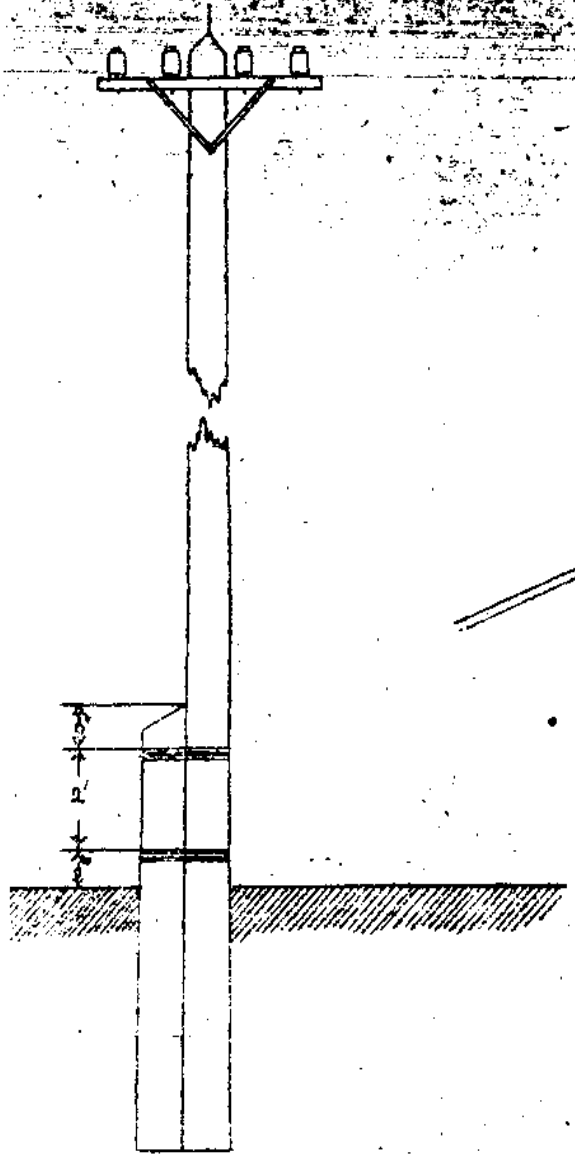

政 府 公 報

命 令

三 月 十 日 第 一 千 八 百 十 二 號

合 計

里 丈 尺

合 計

里

丈

尺

寸

分

釐

毫

絲

忽

微

纖

渺

沙

塵

埃

四 號 木 匠 薪

里 丈 尺 寸 分 釐 毫 絲 忽 微 纖 渺 沙 塵 埃

大 陸 水 利 部

十 六 號

圖

經 濟 部

圖

圖

圖

圖

圖

圖

圖

圖

圖

圖

圖

圖

圖

圖

圖

圖

交通部通告

司法部通告

爲通告事 中華民國十年三月五日奉 大總統令任命余紹宋署司法次長此令等因 紹宋遵於本月七日就任署司法次長之職除呈報外特此通告

中華民國十年三月七日

交通部通告

本部據津浦路局電稱據桑園站長報告近日桑園及左近村落發現疫症勢極猛烈本路爲嚴重杜絕傳染起見已飭車務處於三月九日起無論上下行列車凡下列各車站一律停售客票其各站名稱如下

- 楊柳青 良王莊 獨流 靜海 陳官屯 唐官屯 馬廠 青縣 興濟 姚官屯 滄州 磚河
- 馮家口 泊頭 南霞口 東光縣 連鎮 安陵 桑園 德州 黃河涇 平原縣 張莊 禹城縣
- 晏城 桑梓店

其他各站如有願買車票以達上開各站者聽識以疫症猛烈不得不嚴行取締以重生命而絕蔓延等語特此通告

中華民國十年三月八日

大理院刑一庭三月七日(星期一)下午二時審判案件通告

一 山西高等檢察廳檢察官對於同級審判廳就李掌珠犯販賣及吸食金丹罪第二審判決聲明上告案(宣告判決)

一 邊佐臣犯殺人未遂罪不服直隸高等審判廳第二審判決聲明上告案(宣告判決)

一 楊得昌等犯販賣鴉片烟罪不服浙江第一高等審判分廳第二審判決聲明上告案(宣告判決)

一 石松亭等犯營利和誘罪不服湖北高等審判廳第二審判決聲明上告案(宣告判決)



一 潘島狗犯侵占罪不服浙江第二高等審判分廳第二審判決聲明上告案(宣告判決)

一 于樹林犯詐財未遂罪不服黑龍江高等審判廳第二審判決聲明上告案(宣告判決)

一 張氏犯私擅監輕微傷害俱發罪不服直隸第一高等審判分廳第二審判決聲明上告案(宣告判決)

一 總檢察廳檢察長對於黑龍江高等審判廳就牛漢民犯詐財俱發罪所為判決提起非常上告案(宣告判決)

一 潘島狗對於浙江第二高等審判分廳就上告人侵占所為第二審私訴判決聲明上告案(宣告判決)

一 直隸高文彬因王廷桂等犯毀損罪聲明抗告案(決定)

一 江蘇倪丹山犯妨害公務及傷害人罪聲明抗告案(決定)

京師地方審判廳通告

為通告事本廳執行謝達亭訴吳勤堂貨洋一案已將所封吳勤堂所有安定門外大街路西祥兩泰山貨舖舖底拍賣與謝達亭并點交管業在案惟該舖底原有字據迭經嚴追吳勤堂迄未還繳除已於拍賣書據註明作廢外嗣後無論轉給何人概認無效特此通告

中華民國十年二月四日

更正

頃准司法部總務廳函稱本月五日本部送發司法講習所附設速記班報名日期通告一件業經貴局於本月八日政府公報刊登在案查該通告內載現在司法講習所附設速記班係為培養法院速記人材起見等語查該班係在法政講習所內附設應函請貴局函予更正等因合亟更正

廣 告

●寶成 金店 營業廣告

本號買賣各種公債證券股票生金生銀各國貨幣代取公債中籤息款以及存放款項並買賣珍珠足金赤金各種新式金珠鑽石鑲嵌首飾純銀瑤瑯中西器皿壽壽鎖送古鑑爐瓶奇巧玩物無不精美一切交易格外克己以副 諸君惠顧之雅意店設前門外廊房頭條東頭 電話南二九一六 二〇三四 一九八〇

●同康銀號買賣有價證券廣告

本號業務買賣珍珠足金赤金各國金銀貨幣各種公債股票代取股利公債仲籤本息無論多寡均可磋商佣金格外克己以副惠顧雅意北京前門外廊房頭巷電話南局一二九六 一八四四電報掛號六六六三

●中源銀號買賣各種公債證券廣告

本號業務經理買賣各種公債證券股票及生金銀各國貨幣代取股利公債中籤息款一切佣金格外克己辦事手續力求簡便以副惠顧諸君之雅意北京前門外西河沿路南電話南局二一三三又一六七二

●籌募賑災公債處廣告

本處此次發行賑災公債四百萬元所有公債條例業經 大總統明令公布施行除償額分配數目業經電請各省合力購募外本京各界人員如願經募或購買此項公債者即希逕向大方家胡同本處接洽一為盼

●義昌源銀號開幕交易廣告

本號業務定期存款活期存款抵押放款貼現放款辦理各省滙兌買賣生金生銀各種公債有價證券通商銀行貨幣金銀並代取公債中籤及公債息款佣金格外克己手續力求簡便以副惠顧之雅意定於夏曆三月十一日即陽曆二月十八號開幕特此廣告 北京前門大街路西本號謹啟

電話南局 一七七一 二四四二 二九八三 二五六六 一六八六 三三五三

### 東亞同文書院中華學生部招生廣告

**主旨** 本院設立滬上已二十年卒業日本學生一千三百餘名成績夙著於去年九月開辦中華學生部授中國學生高等實業專門學科前蒙中國教育部贊同所有來本院肄業生及卒業生得與國立等專門學校學生及卒業生受同等之待遇

**修學年限** 豫科一年本科四年豫科專授日英文文藝補學費免收學費定費六元(制服由本院酌定樣式隨時代製照價收費至五年)資格以中等以上學校畢業者為合格報名手續費計一百二十元學用品皆須自備酌計每年二十五元

學生須依據中國教育部所定東亞同文書院中國學生入學辦法請由各省教育廳或省長公署之教育司(但在北京由京師學務局)選送者免入學試驗此項志願者務於三月三十一日以前呈報各該管官廳求選送(如欲直接向本院報名投考者須於四月十五日以前可)

**名額** 五十名

**注意** 本院備有東亞同文書院中華學生部章程入學須知及中國學生入學辦法以及入學志願書用紙等印刷品可向上列中國各官署或日本公使館領事館索閱或函達上海徐家匯虹橋路本院中華學生部索取亦可

### 財政部通告

為通告事查四年公債第三次還本定於本年九月一日三年公債第四次還本定於十二月一日先後在中央公園舉行抽籤所有抽籤辦法仍照歷屆成案辦理恐未週知特此通告

### 京師華商電燈公司緊急通告

啟者本公司第七號電機因發電過力燒燬纜環刻正設法趕速修理在修理期間內全城用戶各有不罷益電之時諸希諒察是荷特此通告

京師華商電燈公司啟

### 通惠實業公司發息廣告

啟者本公司定於本年二月十一號起發給第六屆股息在京各股東屆期請持股票息單到北京絨線胡同

查勸業銀行條例第五節第三十五條本行於資本金繳足四分之一以上時得發行勸業債票第三十六條  
 債票票面金額定為十元並為無記名式茲經董事會議決自三月一日起發行第一次債票二百五十萬元  
 辦法總額銀元二百五十萬元 票面每張銀元拾元利息年長七厘 每年三月九月付息即在償還期限  
 列後 總額銀元二百五十萬元 票面每張銀元拾元利息年長七厘 每年三月九月付息即在償還期限  
 十二年三月一日由北京 獎金 償還時每百元給獎金一元 此項債票認票不認人未  
 及外埠各分行如數償還 獎金 償還時每百元給獎金一元 此項債票認票不認人未  
 到期時得隨意買賣抵押

**開成土木股份有限公司召集股東常會廣告**

啟者本公司九年前分股東正息紅利業經董事會審定正息六釐紅利八釐俟股東會議決後分派並定陽曆  
 四月三日即陰曆二月二十五日午後二時在北京西單報子街本公司開股東常會祈各股東於開會前二  
 日攜帶股票至本公司驗取入場券以憑到會如因事不克親到請出具委託書託他股東代表除另函奉達  
 外特此通告

**北洋保商銀行召集股東常會廣告**

敬啟者本屆本會議決於陽曆三月十三日即陰曆二月初四日午後二時在天津北馬路本行總辦事處開  
 股東常會祈各股東於會期前五日攜帶股票至天津本行總辦事處驗取入場券以憑到會如因事不克親  
 到應請期前通知本會出具委託書委託本行到會股東代表除另函奉達外特此通告

**旅京湖北水災籌賑會啓事**

敬啟者上年吾鄂水災仰荷各大善士捐資拯濟並應刊印徵信錄以彰義舉惟查發出捐冊多未繳還冊中  
 認捐各款亦未盡照付其認銷劇券及購買紙煙兩項且有至今尚未繳價者遷延太久結東殊難茲特登報  
 陳明務懇將捐冊暨各項應繳款目於三月二十日以前賜交北京虎坊橋湖廣會館本會事務所掣取收條  
 俾清手續逾期仍未繳齊將來刊發徵信錄時定將欠款數目一一登載以昭核實想大君子好善樂施當  
 不吝此區區也特此佈達統希慈鑒

### 置賣房產聲明

茲有前門內西交民巷東頭路南門牌第一百零九一百零十號舖房一所並地基一段由原業主孫美亭憑中賣與北京金城銀行承受為業除將四至詳明立契呈報地方官廳備案外此段房地如有重復典賣以及別項轉讓概歸原業主孫美亭負責理論不與金城銀行相干特此聲明 原業主孫美亭 新業主金城銀行同啟

### 買房聲明

何胡氏率何湊有八十一八十二號舖房一所座落宣內大街路東共房二十六間半憑中賣與 啟人為業現有光緒三十四年紅契一套民國驗照一紙所有三十四年以前紅契全行遺失以後如有三十四年以前紅契發現作為廢紙倘有轉葛不清有何胡氏担負責任謹此聲明 買房人馬春榮啟

### 遺失作廢

啟者本月三日將自置宣武門外大街路東外右三區門牌一百九十三號住房租摺一扣因帶往收租遺失路上當即通知住戶林宅聲明原摺遺失另立新摺除呈報警廳存案外如有人拾得作為廢紙無論何時現均不生效特此廣告 馮夢韓啟

### 財政部通告

為通告事查民國九年八月分暨民國九年十一月分展至十年二月一日到期之定期有利國庫券現因訂政困難應再推展三個月到期仍由中國交通銀行按卷發付並加給展期利息恐未週知特此通告

### 櫛貝子府啓事

本府管領印向歸氏掌管現庶次子恒燕竟敢違法偽造並在昌平屬使用除已由氏懇請地檢廳提呈公訴外誠恐恒燕仍有蓋用偽印之處用特聲明各界君子勿為所欺彼此幸甚已故櫛貝子之側室魏氏啟

中華民國十年三月十一日星期五第一千八百十三號

印鑄局發行

北京東長安牌樓王府井大街  
電話東局二百零一號

# 政府公報

## 本報價目

- 一本報按照陽曆每日出報一號
- 一定購三月者收回大洋二元三毛
- 一定購半年者收回大洋八元
- 一外埠購報每半年加郵費洋一元
- 如送報夫役私自加價請告知本局以便查究是為至要
- 一定購一月者收回大洋八毛
- 一定購半年者收回大洋四元五毛
- 一等售每號銅元五枚以本日為限
- 一裝訂每月收回大洋一毛五分不裝訂者聽

目 錄

命 令

大總統令

部 令

外交部令

陸軍部令

農商部令

交通部令二則

交通部副令

交通部指令二則

局 令

全國水利局令

署 令

航空署令

更 正

布 告

京師地方審判廳布告

公 電

交通部致京奉鐵路電

通 告

交通部致各鐵路電

交通部路政司擬訂有鐵路營業進款統計數

旬報表

大理院民二庭三月八日(星期二)下午二

時審判案件通告

廣 告

命令

大總統令

大總統令

署財政總長周自齊呈司長盧學溥呈請辭職盧學溥准免本職此令

大總統印

中華民國十年三月十日

國務總理靳雲鵬  
財政總長周自齊

大總統令

任命張潤普為財政部司長此令

大總統印

中華民國十年三月十日

國務總理靳雲鵬  
財政總長周自齊

大總統令

國務院存記趙志元著發往浙江交該省長酌量任用此令

政府公報 命令

三月十一日第一千八百十三號



政府公報 令

三月十一日第一千八百十三號

中華民國十年三月十日

大總統印

國務總理 靳雲鵬

內務總長 張志潭

大總統令

參謀總長張懷芝呈江西陸軍測量局長劉麒請免本職另候任用應照准此令

大總統印

中華民國十年三月十日

國務總理 靳雲鵬

大總統令

參謀總長張懷芝呈請任命宋煥彩為江西陸軍測量局長應照准此令

大總統印

中華民國十年三月十日

國務總理 靳雲鵬

大總統令

署海軍總長薩鎮冰呈請任命趙士洽為海軍總司令公署副官應照准此令

大總統印

中華民國十年三月十日

國務總理靳雲鵬  
海軍總長薩鎮冰

大總統令  
劉成志晉給二等大綬嘉禾章首鳳標晉給三等嘉禾章徐經鄂張廷金邢森均晉給四等嘉禾章此令

大總統印

中華民國十年三月十日

國務總理靳雲鵬

大總統令  
曹元霖晉給二等寶光嘉禾章此令

大總統印

中華民國十年三月十日

國務總理靳雲鵬

政府公報 命令

三月十一日第一千八百十三號

政府公報 命令

三月十一日第一千八百十三號

大總統令  
新美德給予三等嘉禾章此令

大總統印

中華民國十年三月十日

國務總理靳雲鵬

大總統令  
曹景彬曾給四等嘉禾章此令

大總統印

中華民國十年三月十日

國務總理靳雲鵬

大總統令  
茲制定證券交易所課稅條例公布之此令

大總統印

中華民國十年三月十日

國務總理靳雲鵬  
財政總長周自齊

農商總長王揖斌

教令第九號

證券交易所課稅條例

第一條 證券交易所之課稅依本條例行之

第二條 證券交易所每次結帳後應就純利中提取百分之三作為交易所稅

第三條 證券交易所稅由實業廳徵解農商部核明後轉報財政部國庫列收

未設實業廳地方得由農商部委託相當官署徵解

第四條 本條例自公布日施行

大總統指令第五百八十九號

令國務總理新雲鵬

呈核交通部請獎給辦理學務著有勞績人員勳章請單呈鑒由

呈悉劉成忠等已有令明發餘均如擬給章此令

大總統

中華民國十年三月十日

國務總理新雲鵬

大總統指令第五百九十號

令國務總理新雲鵬

呈核河南省長請獎財政廳辦事出力人員勳章請單呈鑒由

政府公報 命令

三月十一日第一千八百十三號

政府公報 命令

三月十一日第一千八百十三號

呈悉曹景彬已有令明發餘均如擬給章此令

大總統印

中華民國十年三月十日

國務總理靳雲鵬

大總統指令第五百九十一號

令國務總理靳雲鵬

呈報湖北省長請獎江漢道尹公署著有勞績人員張師善等勳章請呈鑒由  
呈悉均准如擬給章此令

大總統印

中華民國十年三月十日

國務總理靳雲鵬

大總統指令第五百九十二號

令國務總理靳雲鵬

呈核湖北省長請獎給捐資興學會董劉國毅等擬請給予五等嘉禾章由  
呈悉均准如擬給章此令

大總統印

中華民國十年三月十日

國務總理靳雲鵬

大總統指令第五百九十三號

令國務總理靳雲鵬

呈殿江西省長請獎公署接屬辦事得力人員勳章開單呈鑒由  
呈悉均准如擬給章此令

大總統印

中華民國十年三月十日

國務總理靳雲鵬

大總統指令第五百九十四號

令署外交總長顏惠慶

呈請將秘書黃宗法進叙官等由  
呈悉黃宗法應准進叙四等此令

大總統印

中華民國十年三月十日

國務總理靳雲鵬

外交總長顏惠慶

政府公報 命令

三月十一日第一千八百十三號

政府公報 命令

三月十一日 第一千八百十三號

大總統指令第五百九十五號

令內務總長兼賑務處督辦張志潭

呈分配各災區款項接辦冬賑暨籌擬春賑辦法請呈鑒核由  
呈悉此令

大總統印

中華民國十年三月十日

國務總理靳雲鵬

內務總長張志潭

大總統指令第五百九十六號

令署內務總長張志潭

呈請鑄發東省特別區市政管理局印信暨小官印繕單呈鑒由  
呈悉交國務院飭局鑄發此令

大總統印

中華民國十年三月十日

國務總理靳雲鵬

內務總長張志潭

大總統指令第五百九十七號

令兼署陸軍總長靳雲鵬

呈准山西督軍咨派兵高鳳鳴等持械搶劫傷斃人命依律判處死刑擬請依照原判執行  
由  
呈悉應准依法執行此令

大總統印

中華民國十年三月十日

國務總理 靳雲鵬  
陸軍總長

大總統指令第五百九十八號

令兼署陸軍總長靳雲鵬

呈核請察區請將兩翼收場擇地遷移開放牧地擬請照准並釐訂暫行章程繕單呈鑒由  
呈悉准如所擬辦理此令

大總統印

中華民國十年三月十日

國務總理 靳雲鵬  
陸軍總長

大總統指令第五百九十九號

政府公報 命令

三月十一日第一千八百十三號



政府公報 命令

三月十一日第一千八百十三號

令兼署陸軍總長靳雲鵬

呈准正黃旗滿洲都統咨請以英山陸補曉駒校由

呈悉准其陸補此令

大總統印

中華民國十年三月十日

國務總理 靳雲鵬  
陸軍總長

大總統指令第六百號

令兼署陸軍總長靳雲鵬

呈准正黃旗滿洲都統咨請以榮山等承襲佐領各缺由

呈悉均准承襲此令

大總統印

中華民國十年三月十日

國務總理 靳雲鵬  
陸軍總長

大總統指令第六百一號

令兼署陸軍總長靳雲鵬

呈核勘測各牧場並查驗達里崗庫牧場在事異常出力人員朱進等擬請分別補官給章  
繕單呈鑒由  
呈悉均准如擬補官給章此令

大總統印

中華民國十年三月十日

國務總理 靳雲鵬  
陸軍總長

大總統指令第六百二號

令著交通總長葉恭綽

呈報前籌辦航空專宜處收支各款繕單呈鑒由

呈悉交財政部查核辦理此令

大總統印

中華民國十年三月十日

國務總理 靳雲鵬  
財政總長 周自齊  
交通總長 葉恭綽

大總統指令第六百三號

政府公報 命令

三月十一日第一千八百十三號

政府公報 命令

三月十一日第一千八百十三號

令蒙藏院總裁貢桑諾爾布

呈核都察院使請獎副使等爵秩擬請毋庸置議由  
呈悉准如所擬辦理此令

大總統印

中華民國十年三月十日

國務總理靳雲鵬

大總統指令第六百四號

令蒙藏院總裁貢桑諾爾布

呈年班輔國公西勒達爾瑪等因病不克來京值班擬請准予給假由  
呈悉均准給假此令

大總統印

中華民國十年三月十日

國務總理靳雲鵬

大總統指令第六百五號

令航空署署長丁錦

呈義國贈送飛機舉行接收典禮情形呈請鈞鑒由  
呈悉此令

大總統印

中華民國十年三月十日

國務總理靳雲鵬

大總統指令第六百六號

令前督辦漢口建築商場事宜張國淦

呈報交代漢口建築商場事宜由

呈悉此令

大總統印

中華民國十年三月十日

國務總理靳雲鵬

內務總長張志潭

農商總長王迺斌

大總統指令第六百七號

令浙江督軍盧永祥

浙江省長沈金鑑

呈浙東被災各縣辦理賑糶等事經過情形懇撥巨款以資救濟由  
呈悉交內務部賑務處會核辦理此令

政府公報 命令

三月十一日第一千八百十三號

行政院

中華民國十

大統

部 令

外交部令第四十號

參事王景波唐在章葉經呈准均叙三等均支第一級俸此令

郵印

中華民國十年三月八日

署外交總長顏惠慶

陸軍部令

令軍法司暨各廳司處

派發詩琳陳靖發充軍法司初級法官仰各遵照此令

郵印

中華民國十年三月八日

陸軍總長靳雲鵬

農商部令第四八號

署秘書金梁現已呈准叙列三等應給第一級俸此令

郵印

中華民國十年三月七日

署農商總長王迺斌

交通部令第一二五號

徐廷爵調部派在參事上在事此令

部印

中華民國十年三月八日

署交通總長葉恭綽

交通部令第一二六號

派唐文高署京奉鐵路管理局局長此令

部印

中華民國十年三月八日

署交通總長葉恭綽

交通部訓令第五三二號

令京漢津浦滬甯漢粵各鐵路

據路政司轉呈鐵路聯運事務處移稱近來各路聯運站送送清算所之車輛交付通知書往往有漏記及錯  
填之弊以致編造車輛帳冊諸多不便查豐台廣安門等站對於此項填載尤多錯誤且編造車輛帳冊端賴  
此項通知書為根據如記載一有舛誤則影響於車租者甚鉅請通飭各路慎選可靠能盡厥職之員司認真  
辦理等因前來經本部查核所稱皆係實情應由各該路轉飭聯運各站對於填送該項通知書不得稍事疏  
忽務須明確認真辦理除分令各路外仰即遵照辦理此令

部印

中華民國十年三月七日

署交通總長葉恭綽

交通部指令第七〇四號

令代理京奉鐵路管理局局長唐文高

第二等二號呈並附件均悉所擬取銷包售書報社辦法合函底稿除第七條應改為所售書報均應由路局隨時檢查對於代售各報尤須視同一律不得偏重一家及有任意抬價或抑勒清弊以示大公第八條應改為書報社經理費應明白訂定登報公布凡代售各報應按公布之價目收費又合開尾端簽名項中消閱二字應即劃去外餘尚妥協應予照准仰即遵照修正一面迅招妥人承辦仍應報部備案此令

通 仰

中華民國十年三月五日

署交通總長葉恭綽

交通部指令第七〇六號

令京漢鐵路管理局局長俞人鳳

第四二一號呈及洋員鄧雲窩條陳並圖均悉該員擬設懸轆山道傍信號傳達機車以防危險惟將該機大旨敷陳不足供技術上及辦法上之研究查行車信號傳達機車之法歐美各國正在竭力研求之中或藉電力或藉氣力或其他較為複雜之佈置迄尙未聞有完美之解決而主張藉單筒之機械作用以資傳遞者則極少查實際上車輛軌道均難設備故也該洋員果具心得自必確有把握仰飭給出可以實行之圖樣詳述各種尺寸并由該路先行實驗將所得成績一併呈報以憑審核此令

通 仰

中華民國十年三月七日

署交通總長葉恭綽



局令

全國水利局令第一六號

技正王季緒已呈准叙五等胥支技正第十二級俸此令

局印

中華民國十年二月二十五日

全國水利局總裁李國珍

署令

航空署令第二十三號

派丁鈺孫道毅為秘書除呈薦外此令

署印

中華民國十年三月七日

航空署署長丁鈺

更正

頃准國務院秘書廳函稱本年三月八日奉大總統令派江庸為法權討論委員會副委員長此令等因查派字上漏一特字相應函達貴局查照登報更正等因合亟更正

通告

京師地方清理河額布告第七二號

為布告事查自京師開辦一案前於民國七年四月既據在京債權人白常文等五十八戶呈稱繼續清理頗屬困難會於三月間集會議擬將該總清理處所收之債款提出十六萬元留存該號生理即以所得餘利補助清理經費以期清理得以持久而債權人亦可減輕損失等語並將原訂清理條件酌加修正一併呈請採擇施行當經本廳詳加審核該債權人等所陳各節係為妥籌清理經費起見用意雖有可取惟清理辦法以收賬還賬為宗旨應經本廳監督辦理成效頗有可觀如果驟予變更則弊端叢生糾葛且該號經營商業與本廳監督清理同時並行撥諸清理人繼續清理以竟全功嗣於同年七月間又據該債權人等呈稱日昇昌清理條件進行數年法律事實兩俱便利惟是三年以來該號收賬情形不無隨時變遷前經在京債權全體開會討論深慮此後若不妥籌辦法稍予變通條件必致清理經費無出勢必停止進行其所有未收之賬未實之項非任其自然銷耗以盡必將放棄無人經理而數百萬債權血本殊屬可惜當場決議其變通辦法以十六萬元交由梁煥文負責生理所獲利益除補充清理經費維持久外悉數併入撥收之賬拍賣之產源分派一而修改條件以資補助此種辦法明知與原案及法律問題未盡符合第念該號歷年修理費用每年不下二萬元此後將從何出若在此款開支竭可立待債權更從何取償若將現款盡予分配則此後清理無費更無辦法勢必悉數放棄加以時局不靖如四川陝西河南湖南等省將已收各款展經損失若稍予變通一切悉由梁煥文經理或可略免拘牽隨時備置以前有修改條件之呈請嗣奉前論於法律間種種困難且與原案根本抵觸仰承鈞示欽佩莫名惟事關迫則立法亦不外人情既為事實之必要法律即因緣以變通前次呈請原案北京債權一部分之條陳並非各省全部債權之同意斷不可謂事必可於破產原案與復業問題法律上應如何週旋之處鈞應自有辦法自應靜候裁處等語本廳審核原呈雖於清理困難情形言之詳詳而於復業之利害尚未悉心研究究際此時局紛披之秋營業能否獲利如果獲

利是否足敷清理經費之用萬一虧累有無救濟之方以免第二次之破產他如不動產之變賣賬務之收入  
 債權之分配以及清理經費之開支比較籌撥清理究竟效果若何該債權人等既未慮及若遽准予變通將  
 何以善其後因即諭令該案監查員蘇錫錫等通盤籌畫再圖進行該監查員等遂即召集在京債權全體開  
 會提出試辦復業大綱一併簽字認可一面分函各省分清理處徵求外埠各債權人之同意復由在京債權  
 人提出試辦復業大綱一併簽字認可一面分函各省分清理處徵求外埠各債權人之同意復由在京債權  
 團擬具試辦復業大綱一併簽字認可一面分函各省分清理處徵求外埠各債權人之同意復由在京債權  
 梁復文商得該號舖東李五典等之同意呈請京師總商會通函各省埠商會將債權團所擬復業條件廣為  
 布告以期周知計自八年三月起截至九年一月止京外各債權人函復贊成復業者二百七十二戶占債額  
 銀一百七十九萬九千餘兩在京債權人遂據以為多數贊成之證明合詞呈請准予復業以保債權當經本  
 廳調閱該號京外債權戶名冊及贊成復業函件等件詳細核對認復業之主張確非一部分債權人之私意  
 自應悉心審核以定准駁遂即檢齊歷年卷宗詳加研究凡關於復業之利弊復業之範圍營業之種類產業  
 之變賣賬目之追收以及經費之開支監查員之權責均經分別開列定期傳集全體監查員在該號地址開  
 會除本廳派員主席外監查員恩壽白常文容鵬飛蘇錫錫馮潤田徐錫年姚世儒鍾山楊啟彬格楊煥宸謝  
 麟賀及杭州債權代表陳毓琳等均行到會逐項討論尙有應由監查員及總清理處查明呈報事項並經實  
 令分別查復現在業據陸續呈報前來綜核該監查員等之意見暨查復之原呈如果准其復業不獨該號之  
 賬可望逐漸追收不動之產可望高價變賣即將來以營業及收賬變產之所得分配債權京外債權人既可  
 享受逐年分配之利又可期其悉數清償亦較籌撥清理利益為多惟該案債額頗鉅人數甚多若債權債權  
 人私自往還之信函遺為多數製成之認定似不足以昭慎重除查照京外債權戶名冊分別通知徵集意見  
 外誠恐各該債權人散居各處選擇無常所發通知未能一一週到為此布告各債權人等知悉對於在京債  
 權團所擬復業條件草案究竟意見若何務於三月十五日以前具呈聲覆以憑核辦並仰直接郵遞本廳免  
 致延誤再復業條件草案業經在京債權團分別函達查閱如有未曾收到者仰即迅向本廳聲明以便轉知  
 監查員核選可也特此布告

中華民國十年三月五日

京師地方審判廳長邵修文

公電

交通部致京奉路局電

京奉路局局長申密爾電悉該路各項新工需人助理固屬實情惟副工程司一職目下儘有勝任之華員且洋員近日薪水高昂遠不如用華員之節省所請添僱洋副工程司三員一層准添僱一員並電飭李吉士擇一學術優長而願熱心訓練華學生者為合格餘由華員中物色希轉飭遵照交通部○鑒

交通部致各路局電

各局局長手諭頃聞各路有公案交通部員之請查歲首驅避本非例禁惟近日各方災情奇重節一日宴飲之費足救百十人生命而有餘似不如挹彼注茲助成善舉想諸公痼疾在抱定有同情倘盼早定辦法曷深企禱再京奉路本年本路公議開經柳副局長發起業已移費充賑此舉可稱至善倘各路仿行尤可少賤若干生命多救若干生命並乞轉相倡導為荷此致各路同人公鑒等因合亟電達至照並希轉告同人為盼路政司樓三月六日

交通部郵政司編國有鐵路營業進款概數旬報表

中華民國九年十二月一日至九年十二月十日營業進款概數旬報表

路別	客運進款	貨運進款	運費進款	合計進款	與上年本旬比較		自一月起計共計
					增減	本年	
京漢	一五七六	四四三五	一三	二〇二四	元	二五八八	三三六九六
京奉	一〇四六	一五五三	一三四	二七三四	元	二八〇二	二八四七五
津浦	一五八六	二四〇六	九二四	四九一六	元	二四八六	二二二六九
京綏	一四四	二四七六	九三五	二八一五	元	二二五	五二五九
滬寧	一四三	一四三	一〇	二九六	元	六四	六六九五
滬杭甬	一四三	一三三	二	二七八	元	三五八	二五八九
平漢	一六三	一〇	一〇	一七三	元	一七三	一七三
石太	一六三	一〇	一〇	一七三	元	一七三	一七三
九	一六三	一〇	一〇	一七三	元	一七三	一七三
合計	一〇四六	一五五三	一三四	二七三四	元	二八〇二	二八四七五

政府公報 通告

三月十一日第一千八百十三號

政府公報 通告

三月十一日第一千八百十三號

官長	職員	律師	律師	律師	律師	律師	律師	律師	律師	律師	律師	律師	律師
...	...	...	...	...	...	...	...	...	...	...	...	...	...
...	...	...	...	...	...	...	...	...	...	...	...	...	...
...	...	...	...	...	...	...	...	...	...	...	...	...	...
...	...	...	...	...	...	...	...	...	...	...	...	...	...
...	...	...	...	...	...	...	...	...	...	...	...	...	...
...	...	...	...	...	...	...	...	...	...	...	...	...	...
...	...	...	...	...	...	...	...	...	...	...	...	...	...

大理院民二庭三月八日(星期二)下午二時審判案件通告

- 一 郭榮榮與郭禮氏等因房屋涉訟不服浙江高等審判廳更審判決聲明上告案(宣告判決)
- 一 王希山與張瑞輪因田地涉訟不服奉天高等審判廳第二審判決聲明上告案(宣告判決)
- 一 陳俊才與姜承舉因田地涉訟不服浙江高等審判廳更審判決聲明上告案(宣告判決)
- 一 奉天僧道與趙德灼等因田地涉訟抗訴再抗訴案(決定)
- 一 湖北盛濟川等與蕭玉軒等因帳帳涉訟再抗訴案(決定)
- 一 浙江黃炳發等與陳祥莊等因債務涉訟再抗訴案(決定)

本號買賣各種公債證券廣告

本號買賣各種公債證券股票生金生銀各國貨幣代取公債中滿息款以及存款項並買賣珍珠金銀  
業各種新式金銀首飾銀器中西器玩物等項不精矣一切交易格外克己以副 諸君之雅意前門外廣源號對面 電話二九一六 二〇三四 一九八〇

本號買賣各種公債證券廣告

本號買賣各種公債證券股票生金生銀各國貨幣代取公債中滿息款以及存款項並買賣珍珠金銀  
業各種新式金銀首飾銀器中西器玩物等項不精矣一切交易格外克己以副 諸君之雅意前門外廣源號對面 電話二九一六 二〇三四 一九八〇

本號買賣各種公債證券廣告

本號買賣各種公債證券股票生金生銀各國貨幣代取公債中滿息款以及存款項並買賣珍珠金銀  
業各種新式金銀首飾銀器中西器玩物等項不精矣一切交易格外克己以副 諸君之雅意前門外廣源號對面 電話二九一六 二〇三四 一九八〇

本號買賣各種公債證券廣告

本號買賣各種公債證券股票生金生銀各國貨幣代取公債中滿息款以及存款項並買賣珍珠金銀  
業各種新式金銀首飾銀器中西器玩物等項不精矣一切交易格外克己以副 諸君之雅意前門外廣源號對面 電話二九一六 二〇三四 一九八〇

本號買賣各種公債證券廣告

本號買賣各種公債證券股票生金生銀各國貨幣代取公債中滿息款以及存款項並買賣珍珠金銀  
業各種新式金銀首飾銀器中西器玩物等項不精矣一切交易格外克己以副 諸君之雅意前門外廣源號對面 電話二九一六 二〇三四 一九八〇

本號買賣各種公債證券股票生金生銀各國貨幣代取公債中滿息款以及存款項並買賣珍珠金銀  
業各種新式金銀首飾銀器中西器玩物等項不精矣一切交易格外克己以副 諸君之雅意前門外廣源號對面 電話二九一六 二〇三四 一九八〇

本號買賣各種公債證券股票生金生銀各國貨幣代取公債中滿息款以及存款項並買賣珍珠金銀  
業各種新式金銀首飾銀器中西器玩物等項不精矣一切交易格外克己以副 諸君之雅意前門外廣源號對面 電話二九一六 二〇三四 一九八〇

本號買賣各種公債證券股票生金生銀各國貨幣代取公債中滿息款以及存款項並買賣珍珠金銀  
業各種新式金銀首飾銀器中西器玩物等項不精矣一切交易格外克己以副 諸君之雅意前門外廣源號對面 電話二九一六 二〇三四 一九八〇

政府公報 廣告一

三月十一日第一千八百十三號

### 上海東亞同文書院中華學生部招生廣告

**主旨** 本院設立滬上已二十年來日本學生一千三百餘名成績頗著於去年九月開辦中華學生部教授中國學生高等實業專門學科前蒙中國教育部撥同所有來本院肄業生及卒業生得與國立高等專門學校學生及卒業生同等之待遇

**修學年限** 課程一年本科四年預科專按日英文交際補學費免收學費暫定學生受同等之待遇

**費六元** (制服由本院酌定樣式隨時代製照價收費全五年) **資格** 以中等以上學校畢業者為合格 **報名手續** 凡有志者須依據中國教育部所定東亞同文書院中國學生入學辦法請由各省教育廳或省長公署之教育科(但在北京由京師學務局)選送者免入學試驗此項志願者務於三月三十一日以前呈報各該管官廳請求選送(如欲直接向本院報名者須於四月十五日以前可) **名額** 五十 **注意** 本院備有東亞同文書院章程及中國學生入學辦法以及入學志願書用紙等印刷品可向上列中國各官署或日本公使館領事館索閱或函達上海徐家匯虹橋路本院中華學生部索取亦可

### 財政部通告

為通告事查四年公債第三次還本定於本年九月一日三年公債第四次還本定於十二月一日先後在中央公債銀行抽籤所有抽籤辦法仍照原屆成案辦理恐未週知特此通告

### 京師華商電報公司緊急通告

啟者本公司第七號電桿因電通動力機毀壞刻正設法趕速修理在修理期間內全城用戶各有不能通電之虞希 諸君是荷特此通告  
京師華商電報公司啟

### 通惠實業公司發息廣告

啟者本公司定於本年三月十一號起發給第六屆股息在京各股東屆期請持股票息單到北京總辦處本公司領取其外埠各股東即由天津上海漢口三處中孚銀行各處股票息單代為發給此啟



勸業銀行發行債券廣告

查勸業銀行條例第五節第三十五條本行於資本金額足四分之一以上時得發行勸業債券第三十六條  
債券票面金額定為十元並為無記名式茲經董事會議決自三月一日起發行第一次債券二百五十萬元  
列後總額銀元二百五十萬元 票面拾元利息七厘 每季三月九月付息即在 償還期限  
十二年三月一日由北京 元 償還時每百一三元 此項債券認購不認人未  
及外埠各分行如欲償還獎金一元 到期時得隨意買實抵押

開成土木股份有限公司召集股東常會廣告

啟者本公司九年分股東正具紅利業經董事會審定正息六釐紅利八釐俟股東會議決後分派並定陽曆  
四月三日即陰曆二月二十五日午後二時在北京西單觀子街本公司開股東常會請各股東於開會前二  
日攜帶股票至本公司領取入場券以憑到會如因事不克親到請出具委託書託他股東代表陳陽勇等  
外特此通告

北洋保商銀行召集股東常會廣告

敬啟者本屆本會議決於陽曆三月十三日即陰曆二月初四日午後二時在天津北馬路本行總辦事處開  
股東常會請各股東於會期前五日攜帶股票至天津本行總辦事處領取入場券以憑到會如因事不克親  
到應請到前通知本會出具委託書委託本行到會股東代表除另函奉外特此通告

旅京湖北水災籌賑會啟事

敬啟者上年吾鄂水災仰荷大善士捐資拯濟承蒙刊印徵信錄以彰義舉惟查發出捐冊多未繳還冊中  
應指各款亦未據冊內其認領冊券及購買紙牌兩項且有至今尚未繳還者遲延太久結東殊難查特登報  
聲明務將捐冊發還認領日期於三月二十日以前賜交北京廣坊籌賑會館本會事務所領取收條  
俾得手續簡便逾期未繳者將來到登徵信錄時定欠款數目一一登載以昭核實慈大君子好義樂施當  
不吝此區區也特此佈達希垂察焉

政府公報 廣告三

三月十一日第一千八百十三號

政府公報 廣告

三月十一日第一千八百七十三號

買賣房產聲明

茲有前門內西交民巷東順路南門牌第一百零九一百零十號房一所並地一段由原業主孫英亭與中寶與北京金城銀行承受為業除將四至詳明立契呈報地方官廳備案外此段房地如有重復典賣以及別項糾紛概歸原業主孫英亭負責理論不與金城銀行相干特此聲明 原業主孫英亭 新業主金城銀行同啟

買房聲明

何胡氏何漢有八十一八十二號舖房一所座落宣內大街路東共房二十六間半與中寶與買人為業現有光緒三十四年紅契一張民國驗照一紙所有三十四年以前紅契全行遺失以後如有三十四年以前紅契發現作為廢紙倘有便費不清有何胡氏担負責任謹此聲明 買房人馮存榮啟

遺失作廢

啟者本月三日將自置宣武門外大街路東外右三區門牌一百九十三號住房租租一扣因帶收租遺失路上當即通知住戶林宅聲明原租遺失另立新租除呈報管廳存案外如有人拾得作為廢紙無論何時發均不生效特此廣告 馮夢霖啟

財政部通告

為通告事查民國九年八月分暨民國九年十一月分展至十年二月一日到期之定期有利國庫券現因對收困難應再推遲三個月到期仍由中國交通銀行按券發付並加給逾期利息未週知特此通告

財政部四年公債第十一次付息通告

為通告事查本年四月十二日為四年公債第十一次付息開辦始付息之期所有付息機關及支取息銀辦法均照前次辦理除通告外特此通告所付利息無論何地一律支付現行各處

### 天津久大精鹽總公司股東常會廣告

本公司定於陽曆四月十七號下午一時在天津法租界安慶會館開股東常會修改章程選舉監察並發表分派庚申年度紅利議案屆時務請股東諸君準時出席如因事不克到會者可委託代表惟須攜帶囑託書以憑查驗除用書信通知外恐未週知特此奉聞  
民國十年三月九號啟事會啟

### 太平貿易公司廣告

本公司額定資本一百萬元遵照公司條例呈奉 農商部批准立案註冊辦理洋各種原料機件以及進出口貨物兼營存款放款及國內外匯兌買賣各種公債股票及各項有價證券代辦一切可靠實業總公司設在北京各埠通商口岸均有代理機關茲定於本年三月二十一日正式開幕營業如承各界 賜顧一切交易無不格外克己往來手續亦無不力求簡便以前 惠顧諸君之雅意特此廣告 地址 北京前門內化右橋四十七號 電話 德報號 太平一一三二 總理室電話 南局三六七五 營業室電話 南局三四一六

### 津浦鐵路管理局防疫督辦楊柳青藥材店間各站停售客票緊要廣告

本路各車站左近村落及直隸吳橋縣境內近日發現時疫傳染甚速現為杜絕疫症蔓延起見特訂自三月九日起暫將楊柳青良王莊獨流靜海縣陳官屯唐官屯馬廠齊縣興濟姚官屯滄州神河馮家口泊頭南河村東光縣運河安慶縣關廟州黃河平原縣縣莊禹城縣縣城棗林店各站一律停售客票以杜傳染其他沿路各站亦暫不發售前往上列各站客票至桑梓店間各站之客票所有本路京浦直隸快車及各次客車均仍照常運行但行經楊柳青至桑梓店間各站及桑梓店間各站之外其他各站概不停車一面已飭各站醫官攜帶防疫藥品前往桑梓店各站依法切實防疫並於上下行各列車加派醫生隨車往來查察以期嚴密除電報交通部並於各站張貼告白外特此廣告  
中華民國十年三月九日

政府公報 廣告五

三月十一日第一千八百十三號

中華民國二十一年三月十一日第一千八百三十三號

本府管領印向歸氏掌管現應予子恒繼承

本府管領印向歸氏掌管現應予子恒繼承茲據法商道並在昌平屬家用除已由氏憑地檢閱提經公訴外恐恐有礙用印之處用特聲明各界君子勿為所欺此幸查已故歸員子之側室毓麟氏啟

金紹城啟事

於三月十日遺失統一證後委員會一百三十六號徽章一枚特此聲明

新元史出版

總編輯馬壽華先生力謀成新元史二百五十七卷其書編羅宏富遠過舊史備見 大總統序言 曾致書部呈文中今倣乾隆禮本二十四史式精刻告成全書分裝六十厚冊用夾漈直紙裝印紙墨精良 每部收價工本實洋九十元在王府井大街印鑄局政府公報發行處及琉璃廠保古塔直錄官書局楊梅竹 齋書畫閣內富晉書莊等處寄售

印鑄局法令全書出版廣告

九年四月法令全書現已出版每部四冊定價大洋一元六角購至四十部以上者均照定價八折外寄郵費 一分五分新郵費七角裝古庫倫因郵局不寄印刷物件應按郵遞信件分派核算每部加郵費二元三角 四分東洋二角六分西洋五角二分特此廣告

印鑄局改良職員錄出版廣告

十年一期改良職員錄現已出版每部四冊定價大洋一元六角購至四十部以上者均照定價八折外寄郵 費二角五分新郵費一元六角裝古庫倫因郵局不寄印刷物件應按郵遞信件分派核算每部加郵費五 元四角東洋五角西洋一元特此廣告

中華民國十年三月十二日星期六第一千八百十四號

印鑄局發行

北京東長安牌樓王府井大街  
電話東局第二百零一號

# 政府公報

## 本報價目

- 一本報按照陽曆每日出報一號
- 一定購三月者收回大洋二元三毛
- 一定購半年者收回大洋八元
- 一定購長年者收回大洋八元
- 一外埠購報每半年加郵費一元

- 一定購一月者收回大洋八毛
- 一定購半年者收回大洋四元五毛
- 一零售每號銅元五枚以本日為限
- 一裝訂每月收回大洋一毛五分不裝訂者聽

如送報夫役私自加價請告知本局以便查究是為至要

# 目錄

## 命令

大總統令

## 部令

司法部令

教育部訓令二則

交通部訓令六則

## 署令

航空署令四則

## 公文

### 咨

教育部咨各省區茲定本年下半年起凡師範學校及高等師範學校均應酌減國文鐘點加授國語請查照辦理文

教育部咨各省區  
京兆尹檢同修正華僑子弟回國  
三都統

就學規程請轉行所屬遵辦文

## 公函

交通部致交通銀行總管理處函（第一三

六五號）

交通部致各總局公所函（第一三七八七號）

大理院復浙江高等審判廳函（統字第一四九一號）

## 公電

津浦路局致交通部電四則

## 廣告

命令

大總統令

大總統令

兼署陸軍總長靳雲鵬呈暫編奉天陸軍第一混成旅步兵第二團團長張景和請免本職此令

大總統印

中華民國十年三月十一日

國務總理  
陸軍總長 靳雲鵬

大總統令

任命穆春署暫編奉天陸軍第一混成旅步兵第二團團長此令

大總統印

中華民國十年三月十一日

國務總理  
陸軍總長 靳雲鵬

大總統令

兼署陸軍總長靳雲鵬呈請任命于綸蔭為陸軍第二十四師礮兵第二十四團中校團附應照准此令

大總統印

中華民國十年三月十一日

國務總理  
陸軍總長 靳雲鵬

大總統令

兼署陸軍總長靳雲鵬呈請任命邢培模為陸軍第十六師步兵第六十四團團附應照准此令

大總統印

中華民國十年三月十一日

國務總理  
陸軍總長 靳雲鵬

大總統令

兼署陸軍總長靳雲鵬呈請任命程廣文為吉長鎮守使署副官長應照准此令

大總統印



中華民國十年三月十一日

國務總理  
陸軍總長 靳雲鵬

大總統令

兼署陸軍總長靳雲鵬呈請任命張聯文為陸軍第十七混成旅少校副官應照准此令

大總統印

中華民國十年三月十一日

國務總理  
陸軍總長 靳雲鵬

大總統令

署內務總長張志潭呈准兼署吉林省長鮑貴卿咨勃利縣知事姚鴻鈞人地不宜請免本職應照准此令

大總統印

中華民國十年三月十一日

國務總理靳雲鵬  
內務總長張志潭

大總統令

三月十二日第一千八百十四號

姚福同給予三等寶光嘉禾章朱志堯吳樾郭植祥均晉給三等嘉禾章徐顯曾晉給四等嘉禾章此令

**大總統印**

中華民國十年三月十一日

國務總理靳雲鵬

大總統令

卜尼威給予四等嘉禾章此令

**大總統印**

中華民國十年三月十一日

國務總理靳雲鵬

大總統令

陸榮鑄給予四等嘉禾章此令

**大總統印**

中華民國十年三月十一日

國務總理靳雲鵬

大總統指令第六百八號

令國務總理靳雲鵬

呈核松滬護軍使請獎松滬警察廳保衛地方出力人員勳章開單呈鑒由  
呈悉陸榮廷已有令明發餘均准如擬給章此令

**大總統印**

中華民國十年三月十一日

國務總理靳雲鵬

大總統指令第六百九號

令國務總理靳雲鵬

呈核交通部請獎隴海鐵路著有勞績洋員勳章由  
呈悉卜尼威已有令明發餘如所擬給章此令

**大總統印**

中華民國十年三月十一日

國務總理靳雲鵬

大總統指令第六百十號

令署內務總長張志潭

呈彙案請獎捐募賑款人員姚福同等勳章區額由  
呈悉姚福同等已有令明發沈志賢等均准頒給區額以昭激勵此令

大總統印

中華民國十年三月十一日

國務總理靳雲鵬

內務總長張志潭

大總統指令第六百一十一號

令兼署陸軍總長靳雲鵬

呈准察哈爾都統咨請以賽尙阿陞補驍騎校員缺應請照准由

呈悉准其陞補此令

大總統印

中華民國十年三月十一日

國務總理  
陸軍總長 靳雲鵬

大總統指令第六百一十二號

令署交通總長葉恭綽

呈報九年份本部所轄各路營業歲計兩項收支大數由

呈悉此令

大總統印

中華民國十年三月十一日

國務總理靳雲鵬  
交通總長葉恭綽

大總統指令第六百十三號

令署司法次長余紹宋

呈報就任日期由

呈悉此令

大總統印

中華民國十年三月十一日

國務總理靳雲鵬  
司法總長董康



部令

司法部令第二二九號

茲修正本部廳司分科規則第三條公布之此令

部印

中華民國十年三月九日

署司法總長董康

修正司法部廳司分科規則第三條

第三條 刑事司分置左列五科

甲 第一科掌事務如左

- 一 關於人民陳訴刑事事項
- 二 關於官吏犯罪事項
- 三 關於其他刑事事項

乙 第二科掌事務如左

- 一 關於刑事訴訟審判及檢察之行政事項
- 二 關於無期徒刑及一二等有期徒刑之執行事項
- 三 關於刑事訴訟再審及非常上告事項

丙 第三科掌事務如左

- 一 關於死刑之執行事項
- 二 關於懲治盜匪法事項

丁 第四科掌事務如左

- 一 關於三等以下有期徒刑及拘役罰金之執行事項
- 二 關於大赦特赦減刑復權事項

戊 第五科掌事務如左

- 一 關於國際交付罪犯事項
- 二 關於審限事項

三月十二日第一千八百十四號

教育部訓令第七九號

各省教育廳  
令京師學務局  
直轄各高等師範學校

查國民學校一二年級自民國九年秋季起先改國文為語體文以期收言文一致之效業於九年一月通行在案師範學校與高等師範學校為造就師資之地關於國語教育之必修科目如語體文注音字母發音學國音沿革國語文法國語教授法等自應分年學習以便將來傳授之用茲定自本年下半年起凡師範學校暨高等師範學校均應酌減國文鐘點加授國語以為國語教育之準備合亟令行該局轉令所屬各校遵照辦理可也此令

部

中華民國十年三月一日

署教育總長范源廉

教育部訓令第九五號

各省教育廳  
令京師學務局  
直轄各學校

民國三年本部曾經訂定僑民子弟回國就學規程公布施行以來各屬華僑學校畢業生回國就學者頗多本部體察情形將前項規程量為修正用廣裁成合即檢同該規程及修正條文令行該局知照並轉行所屬各縣及各學校遵照辦理可也此令

附華僑子弟回國就學規程及修正條文各一紙（修正條文登二月二十日本報命令門）



中華民國十年三月八日

郵印

署教育總長范源廉

僑民子弟回國就學規程(三年二月六日部令第九號)

第一條 僑民子弟年十五歲以上曾在各居留地僑民所設之學校畢業者得於每年入校始期以前呈由該管領事官保送回國就學

第二條 領事遇前項請求視為必要時得酌加試驗

第三條 國內各學校對於前項學生入學試驗得從寬取錄但以試驗成績所差在十分以內為限

第四條 已經取錄之學生國語未甚熟練有礙聽講者各該校得為設國語補習科但不得有礙正科

第五條 僑民回國後其入學就學事宜應由所在教育官廳介紹之

第六條 本規程未盡事宜臨時訂定之

第七條 本規程自公布日施行

交通部訓令第五一五號

令京漢鐵路管理局局長俞人鳳

本部徵求鐵路專門人才案內應徵之胡謂鈞係法國都魯士大學化學科畢業趙銘新係香港大學土木工程科畢業陳哲係唐山路礦學校工程科畢業鍾文滔係上海工業學校工程科畢業李定邦係山海關鐵路學堂鐵路工程科畢業陸爾康係上海工業專門學校測繪科畢業龔灝胡超榮係上海同濟專門學校機械科畢業以上八員經本部長詳加考詢認為合格應均派赴該路任用胡謂鈞派長辛店機廠鍾文滔李定邦派專辦防水事宜胡超榮派江岸廠練習其餘各員由該局長酌派相當事務並分別按其學歷並查其以前在各機關辦事月薪若干定給月薪除飭該員等攜帶履歷文憑並該路局親到聽候委派外合亟令仰該局

遵照辦理並加意裁成爲要此令

部印

中華民國十年三月五日

署交通總長葉恭綽

交通部訓令第五一六號

令代理京奉鐵路管理局局長唐文高

本部徵求鐵路專門人才案內應徵之張仲誠係唐山鐵路學校工程科畢業田文炳係唐山製造廠機械科畢業黃哲斐係香港大學文科畢業以上三員經本部長詳加考詢認爲合格應均派赴該路任用田文炳派辦職工教育黃哲斐派總務處通譯課辦事均由該局長察其學識及以前所得薪費分別酌給月薪除飭該員等攜帶履歷證書逕赴該路局報到聽候委派外仰該局長加意裁成俾可及時歷練用副本部培路育才之意並仰遵照辦理具復爲要此令

部印

中華民國十年三月五日

署交通總長葉恭綽

交通部訓令第五一七號

令京綏鐵路管理局局長陳世華

本部徵求鐵路專門人才案內應徵之陳敬漢係美國曼登那省大學鐵路管理行車會計等科畢業梁秉鏡係日本東京大林區原町小林區造林科畢業李實係陸軍測量學校測量科畢業王壽和鄧宗權係北京農業專門學校農科畢業汪湛姚係鐵路傳習所銀行法規科畢業陳學菡係唐山鐵路學校測繪科畢業張德全係上海德華學校機械科畢業以上八員經本部長詳加考詢認爲合格應均派赴該路任用陳敬漢派車

務處梁秉燾派造林場汪鴻姚派會計處張德全派樞務處辦事其餘各員即由該局長酌派相當事務並均由該局長察其學識及以前經驗暨所支薪費酌給月薪除飭該員等攜帶履歷證書逕赴該路局報到聽候委派外合亟令仰該局遵照辦理具復爲要此令

部印

中華民國十年三月五日

署交通總長葉恭綽

### 交通部訓令第五一八號

令津浦鐵路管理局

本部徵求鐵路專門人才案內應徵之陳國楨係唐山工業專門學校土木工程科畢業趙方田係專修法律科畢業金玉堂係山東鐵路學堂車務科肄業黃肇岐係青島德華學堂車務科畢業葉鼎係上海同濟專門學校鐵路工程科畢業以上五員經本部長詳加考詢認爲合格應均派赴該路任用仰即察其學識及以前所得薪費酌定月薪除飭該員等攜帶履歷證書逕赴該路局報到聽候委派外合亟令仰該局遵照辦理具復爲要此令

部印

中華民國十年三月五日

署交通總長葉恭綽

### 交通部訓令第五一九號

令滬杭甬鐵路管理局局長趙慶華

本部徵求鐵路專門人才案內應徵之張恩銜一員係華約翰大學文科畢業經本部長詳加考詢認爲合格

三月十二日第一千八百十四號

應即派赴該路任用仰該局長察其學歷酌定月薪除飭該員攜帶履歷證書逕赴該路局報到聽候委派外合亟令仰該局遵照辦理具復此令

部印

中華民國十年三月五日

署交通總長葉恭綽

交通部訓令第五二〇號

令四洮鐵路工程局局長趙世遠

本部徵求鐵路專門人才案內應徵之宓齊係日本東京工業學校機械科畢業會廣榮係日本東京高等學校機械科畢業李慶祁係日本東亞鐵道專門學校鐵路工程科畢業劉鑑唐係日本東京工業學校土木建築科畢業以上四員經本部長詳加考詢認為合格應均派赴該路任用仰該局長察其學歷酌定月薪除飭該員等攜帶履歷證書逕赴該路報到聽候委派外合亟令仰該局遵照辦理加意裁成爲要此令

部印

中華民國十年三月五日

署交通總長葉恭綽

署令

航空署令第二十八號

試充航空教練所飛行副教官傅錦隆著補充航空教練所飛行副教官此令

署印

中華民國十年三月九日

航空署署長丁錦

航空署令第二十九號

航空教練所補習學員馬毓芳成績優良著派充航空教練所飛行副教官此令

署印

中華民國十年三月九日

航空署署長丁錦

航空署令第三十號

委任曹明志吳汝夔充航空教練所飛行教官此令

署印

中華民國十年三月九日

航空署署長丁錦

航空署令第三十一號

查本署此次奉 令改組所有各項職員業經呈准就航空事務處原有人員分別改充非至萬不得已概不增添以節經費在案乃南苑航空教練所補習班學員楊多等四員日前自稱代表來署要求請補僉事三員主事十二員查任用人員本署長自有權衡各該員等或正修學或本在職應如何殫精竭誠以薪教學相長爲國効用乃竟越分要求略無顧忌至爲訝詫當經婉言開導深冀切實悔悟茲復聯名具呈辭職甚謂京滬航線之設諫止參用外人以及擴充工廠均不聽從等語查京滬航線通航在即本署正因飛航人員不宜參用外人是以前深冀各該員成就高等飛行以備將來航空界中不致再有借材異地之事今各該員等不思精其所學不欲用當其材反以供差署中從事素非所習之行政事業爲榮實非本署長平日期許之意近來

國家百業墮落論者往往歸咎於士夫不肯各用所學惟思作官卒致所用所學兩不相涉社會無進化之徵人才有消歇之歎殷鑒不遠可爲寒心至於工儉現正添招工匠訂購最新機械力圖自行製造一面設立航空管理講習所遴選航空畢業學員及本署人員授以行政智識以供航線管理之用案牘俱在不難復稽茲乃妄稱拒諫半途輟學盡隳前功衡以各該員等求學初心寧非刺謬此則本署長所深爲惋惜者也本署長賦性愚直惟知實事求是既不敢違明令而虛糜國帑亦不能因恫嚇而稍涉瞻徇各該員等既經挾於前論者將謂本署派差可以脅迫而得此風萬不可開綱紀所關何堪姑息所有此次列名辭職各員除朱同勛關文海現在奉公出差以及現在請假暨先後聲明並未預聞此事各員應仍照舊供職楊多趨步墀張劃一業准參謀本部函以未便任其久曠職務已由署另函送回原機關供差外章斌金賢胡文斌何士龍張納墀王鳳翔趙勛曹崇俊趙雲鵬等既據呈請辭職退學應即一律照准惟以人情而論各該員等肄習航空有年雖管駕新式飛機尙未畢業而數年攻苦情何以堪本署長任事以來節經籌定優待飛行人才辦法次第施行所有教職各員已經特予加薪擢升補習班學員亦已分別優給津貼即交通部航空籌備處前次被裁以及航空學校畢業賦閒各員並經擇尤任用准予入所補習愛護飛行人才似已竭盡心力該員等廁身其間豈無聞見自甘暴棄良用惻然況年來米珠薪桂長安大不易居各該員等一旦去職生計之窘自可想見且聞主持者僅一二好事之徒初非各員真正本意本署長委曲求全政存寬大自經此次令行之後所有辭職退學各員如有非本人同意或不知情者仍准於三月十五日正午以前單獨具呈親自署名蓋章聲明實在情形到署屆時當再查看情形分別准予復職留學以便促成學業藉備京滬航線飛航之用其未經列名各員熱心求學品志卓然深堪嘉許應候本署擇尤擢升以維紀綱而示懲勸除呈報外將此通令知之此令

公文

咨

教育部咨各省區茲定本年下學期起凡師範學校及高等師範學校均應酌減國文鐘點加授國語請查照辦理文

為咨行事查國民學校一二年級自民國九年秋季起先改國文為語體文以期收言文一致之效業於九年一月通行在案師範學校與高等師範學校為造就師資之地關於國語教育之必修科目如語體文注音字母發音學國音沿革國語文法國語教授法等自應分年學習以便將來傳授之用茲定自本年下學期起凡師範學校暨高等師範學校均應酌減國文鐘點加授國語以為國語教育之準備相應咨請貴署查照辦理可也此咨

署教育總長范源廉

部印

中華民國十年三月一日

教育部咨

各省區  
京兆尹  
三部統

檢同修正華僑子弟回國就學規程請轉行所屬遵辦文

為咨行事查民國三年本部曾經訂定僑民子弟回國就學規程公布施行以來各屬華僑學校畢業生回國就學者頗多本部體察情形將前項規程量為修正用廣裁成相應檢同該規程及修正條文咨請貴署查照轉行所屬遵辦可也此咨

華僑子弟回國就學規程（登本日本報命令門）修正條文（登二月二十日本報命令門）

署教育總長范源廉

部印

中華民國十年三月八日

公函

交通部致交通銀行總管理處函(第一二六五號)

逕啟者查各處貴分行滙撥本部附收賬款均以事關賑災向予免計滙費惟上海天津貴分行於上月下旬滙撥滄石路工處之工賑用款未予免計滙費除由本部逕函該兩行查照將已扣之滙費註銷外相應函請貴處查照通知各分行嗣後滙撥此項附收賬款一律免計滙費以全善舉至緝公誼此致

中華民國十年三月七日

交通部致各<sup>路局</sup>總公所函(第一二三八七號)

逕啟者查京綏清潔客車規則頗屬周詳惟各路所施行之此項規則尙有參酌修改之處茲將該項規則分發各路以資研究俾可參酌情形隨時修改以期完善此外應飭各該路段長站長認真辦理以重公衆衛生除分行外仰即遵照辦理此致

中華民國十年三月八日

大理院復浙江高等審判廳函(統字第一四九一號)

逕復者准貴廳函開據鄞縣地方審判廳長陳寶璣呈稱竊查現行民事訴訟執行規則第八十八條載確定判決係命債務人爲一定行爲而非他人所能代行者債務人若不履行時執行處得處債務人以千元以下之過怠金以強制其履行債務等語茲有債務人某甲經查照該條規定處罰奈家係赤貧無力遵繳可否援用該規則第七條規定仍依試辦章程第四十二條辦理理合呈請鈞廳轉請解釋俾有遵循等情前來相應函請鈞院俯賜解釋以憑轉飭遵行等因到院查民事訴訟執行規則第八十八條所稱過怠金不過爲易達執行目的之方法無力繳納者不能援用同規則第七條規定依試辦章程第四十二條辦理相應函復貴廳轉飭遵照可也此復

中華民國十年三月四日



公電

津浦路局致交通部電

交通部總次長鈞鑒昨接美醫士柯德仁函告桑園及吳橋縣境發現疫症業將飭派車務段長及醫官調查預防情形於孺電陳報在案茲據桑園站長報告近日桑園及左近村落發現一種時疫頭暈心悸咳嗽吐血即亡尙無施救之法疫死者張家窪有二十餘人齊莊七八人河西巷三四人本鎮東園內楊姓七人其親戚因探病傳染者二人等語本路現爲杜絕疫症蔓延起見已飭車務處暫將安陵桑園兩站停售客票以防傳染並於該兩站張貼告白聲明原由一面電飭警備隊加派安警會同車務人員嚴禁登車本路醫官昨已攜帶防疫藥品前往各該站籌備一切現復電飭邱正段長朱醫官會同與柯醫士接洽對於該兩站切實妥擬防止辦法此外各列車經過該站亦應一併施以相當之防範除俟酌定再行電陳外謹電請察核世章沆屬

十年二月八日

津浦路局致交通部電

交通部總次長鈞鑒本日先後接到美醫士柯德仁洋文兩函譯據略稱因接報告桑園地方發生疫症經即前往調查該處及直隸所轄之吳橋縣境十二村莊之間因肺疫殞命者現已將及百人幸天氣漸暖將易防止但若不即爲撲滅深恐蔓延可否將桑園安陵兩站暫停售票以免傳播鄙人對於鐵路防疫甚願贊助等語查桑園發生疫氣尙未據該站報告因本日洋文華北明星報載有此事先已電飭德州車務段長查報並派衛生稽查攜帶防疫藥品前往確切調查具復茲接柯醫士函稱前因除再飭派車務邱正段長鴻勳朱代理總醫官家振即晚乘夜車前赴該處詳確查明究竟有疫村莊距離車站遠近有無停止售票之必要積極籌議預防辦法再行電陳核辦並電復柯德仁醫士外謹先電請察核世章沆孤十年二月八日

津浦路局致交通部電

交通部總次長鈞鑒本路桑園站左近及吳橋縣境內發現時疫業將辦理情形並於安陵桑園兩站停售客

三月十二日第一千八百十四號

具辦法於孤屬兩電陳報在案頃據車務處轉據直隸防疫處醫官羅賓天津租界防疫醫官博浪聲稱凡染受此種疫症者約須五日方始發現僅將安陵桑園兩站停售客票恐防週難周不能完全收效請求自天津至濟南一律停止售票庶防範可期完密等語查本路天津濟南均屬最大車站若停售客票實有困難現在酌定辦法自三月九日起楊柳青至桑梓店間各站均暫行停售客票其由天津總東西三站上車之旅客前赴桑梓店以南各站下車者仍照常售賣客票各次列車照舊開行但各客車經行楊柳青至桑梓店間除上水之站外其他各站概不停車此項辦法擬即廣發華洋文各報並分電直隸山東軍民兩長轉飭一體嚴加防止並通電所屬軍隊毋在停止售票各站上車往來以免傳染謹電請鑒察再安陵桑園兩站已派醫官多帶防疫藥品依法嚴密防遏並經商請海軍醫學校遴借優級醫學生六人來局分派隨各次列車往來查察以期周密合並聲明世章沈屬二

津浦路局致交通部電

交通部總次長鈞鑒茲據車務邱正段長鴻勳朱代理總醫官家榆自桑園電稱查桑園一帶發現疫症確是肺疫據傳一人由關外傳染到桑距桑十五里之張家窪得疫死者二十餘人距桑八里之齊莊得疫死者十餘人桑園本地至昨日得疫死者九人今日死者一人未死者二人現在疫勢雖然稍輕但尚有續病者亟宜防範以免蔓延勦檢即日返津面陳一切檢擬回津籌備藥品明日再往辦理設防各事並據面稱內務部派醫官俞樹奎統一救災會派美國醫學博士楊懷德均經接洽各等語除仍飭朱醫官迅將藥品備齊即日前往並加派關醫官景鏗同赴各該站妥籌切實防止並將辦法隨時具報外謹電請鑒察世章沈屬王

**廣 告**

**寶成** 金銀號 營業廣告

本號買賣各種公債證券股票生金生銀各國貨幣代取公債中籤息款以及存放款項並買賣珍珠足金赤業各種新式金珠鑽石鑲嵌首飾純銀琺瑯中西器皿喜壽饋送古鑑爐瓶奇巧玩物無不精美一切交易格外克己以副 諸君惠顧之雅意店設前門外廊房頭條東頭 電話南二九一六 二〇三四 一九八〇

**同康銀號買賣有價證券廣告**

本號業務買賣珍珠足金赤葉各國金銀貨幣各種公債股票代取股利公債仲籤本息無論多寡均可磋商佣金格外克己以副惠顧雅意北京前門外廊房頭巷電話南局一二九六 一八四四電報掛號六六六三

**中源銀號買賣各種公債證券廣告**

本號業務經理買賣各種公債證券股票及生金銀各國貨幣代取股利公債中籤息款一切佣金格外克己辦事手續力求簡便以副惠顧諸君之雅意北京前門外西河沿路兩電話南局二一三三又一六七二

**籌募賑災公債處廣告**

本處此次發行賑災公債四百萬元所有公債條例業經 大總統明令公布施行除債額分配數目業經電請各省合力購募外本京各界人員如願經募或購買此項公債者即希逕向大方家胡同本處接洽一切為盼

**義昌源銀號開幕交易廣告**

本號業務定期存款活期存款抵押放款貼現放款辦理各省滙兌買賣生金生銀各種公債有價證券各國通行貨幣金錢並代取公債中籤及公債息款佣金格外克己手續力求簡便以副惠顧之雅意定於夏曆正月十一日即陽曆二月十八號開幕特此廣告 北京前門大街路西本號謹啟

電話南局 一七七一 二九八三  
二五六一 二四四二  
一六八六 三三三三

### 上海東亞同文書院中華學生部招生廣告

**主旨** 本院設立滬上已二十年卒業日本學生一千三百餘名成績夙著於去年九月開辦中華學生部教授中國學生高等實業專門學科前蒙中國教育部贊同所有來本院肄業生及卒業生得與國立高等專門學校學生及卒業生受同等之待遇

**修學年限** 豫科一年本科四年豫科專授日英文兼補學費免收學費暫定費六元(制服由本院酌定樣式隨時代製照價收費全五年) 資格 以中等以上學校畢業者為合格 報名手續 凡有學費須依據中國教育部所定東亞同文書院中國學生入學辦法請由各省教育廳或省長公署之教育科(但在北京由京師學務局)選送者免入學試驗此項志願者務於三月三十一日以前呈報各該管官廳請求選送(如欲直接向本院報名投考者須於四月十五日以前可) 名額 五十 注意 本院備有東亞同文程入學須知及中國學生入學辦法以及入學志願書用紙等印刷品可向上列中國各官署或日本公使館領事館索閱或函達上海徐家匯虹橋路本院中華學生部索取亦可

### 財政部通告

為通告事查四年公債第三次還本定於本年九月一日三年公債第四次還本定於十二月一日先後在中央公園舉行抽籤所有抽籤辦法仍照歷屆成案辦理恐未週知特此通告

### 京師華商電鏡公司緊急通告

啟者本公司第七號電機因發電過力燒燬繞環刻正設法趕速修理在修理期間內全城用戶各有不能通電之時諸希 諒察是荷特此通告

京師華商電鏡公司啟

### 通惠實業公司發息廣告

啟者本公司定於本年三月十一號起發給第六屆股息在京各股東屆期請持股票息單到北京絨線胡同本公司領取其外埠各股東即由天津上海漢口三處中孚銀行各憑股票息單代為發給此啟

### 勸業銀行發行債票廣告

查勸業銀行條例第五章程第三十五條本行於資本金繳足四分之一以上時得發行勸業債票第三十六條債票票面金額定為十元並為無記名式茲經董事會議決自三月一日起發行第一次債票二百五十萬元辦法總額銀元二百五十萬元 票面每張拾元利息年長七厘 每年三月九月付息即在償還期限國民十二年三月一日由北京 獎金 一元 二元 三元 此項債票認認票不認人未及外埠各分行如數償還 獎金 一元 二元 三元 到期時得隨意買賣抵押

### 開成土木股份有限公司召集股東常會廣告

啟者本公司九年分股東正息紅利業經董事會審定正息六釐紅利八釐俟股東會議決後分派並定陽曆四月三日即陰曆二月二十五日午後二時在北京西單報子街本公司開股東常會祈各股東於開會前三日攜帶股票至本公司驗取入場券以憑到會如因事不克親到請出具委託書託他股東代表除另函奉達外特此通告

### 北洋保商銀行召集股東常會廣告

敬啟者本屆本會議決於陽曆三月十三日即陰曆二月初四日午後二時在天津北馬路本行總辦事處開股東常會祈各股東於會期前五日攜帶股票至天津本行總辦事處驗取入場券以憑到會如因事不克親到應請期前通知本會出具委託書委託本行到會股東代表除另函奉達外特此通告

### 旅京湖北水災籌賑會啟事

敬啟者上年吾鄂水災仰荷各大善士捐資拯濟亟應刊印徵信錄以彰義舉惟查發出捐冊多未繳還冊中認捐各款亦未盡照付其認銷劇券及購買紙煙兩項且有至今尚未繳價者遷延太久結束殊難茲特登報陳明務懇將捐冊暨各項應繳款目於三月二十日以前賜交北京虎坊橋湖廣會館本會事務所掣取收條俾清手續逾期仍未繳齊將來刊發徵信錄時定將欠款數目一一登載以昭核實想大君子好善樂施當不吝此區區也特此佈達統希慈鑒

### 置賣房產聲明

茲有前門內西交民巷東頭路南門牌第一百零九一百零十號舖房一所並地基一段由原業主孫芙蓉憑中賣與北京金城銀行承受為業除將四至詳明立契呈報地方官廳備案外此段房地如有重價典賣以及別項輾轉概歸原業主孫芙蓉負責理論不與金城銀行相干特此聲明 原業主孫芙蓉 新業主金城銀行同啟

### 買房聲明

何胡氏率何溥有八十一八十二號舖房一所座落宣內大街路東共房二十六間半憑中賣與 敝人為業現有光緒三十四年紅契一套民國驗照一紙所有三十四年以前紅契全行遺失以後如有三十四年以前紅契發現作為廢紙倘有樓葛不清有何胡氏担負責任謹此聲明 買房人馬春榮啟

### 遺失作廢

啟者本月三日將自置宣武門外大街路東外右三區門牌一百九十三號住房租摺一扣因帶往收租遺失路上當即通知住戶林宅聲明原摺遺失另立新摺除呈報警廳存案外如有人拾得作為廢紙無論何時發現均不生效特此廣告 馮夢韓啟事

### 財政部通告

為通告事查民國九年八月分暨民國九年十一月分展至十年二月一日到期之定期有利國庫券現因財政困難應再推展三箇月到期仍由中國交通銀行按卷發付並加給展期利息恐未週知特此通告

### 財政部四年公債第十二次付息通告

為通告事查本年四月十二日為四年公債第十二號息票開始付息之期所有付息機關及支取息銀辦法均照歷屆成案辦理除通行各經理機關一體遵照外特此通告再所付息銀無論何地一律支付現洋合併聲明

### ●天津久大精鹽總公司股東常會廣告

本公司定於陽曆四月十七號下午一時在北京鐵門安慶會館開股東常會修改章程選舉董事監察並發表分派庚申年度紅利議案屆時務請股東諸君惠臨如因事不到會者可委託代表攜帶囑託書以憑查驗除用書信通知外恐未週知特此奉聞  
民國十年三月九日 董事會啟

### ●太平貿易公司廣告

本公司額定資本一百萬元遵照公司條例呈奉 農商部批准立案註冊經辦華洋各種原料機件以及進出口貨物兼營存款放款及國內外匯兌買賣各種公債股票及各項有價證券代辦一切可靠實業總公司設在北京各埠通商口岸均有代理機關茲定於本年三月二十一日正式開幕照章營業如承各界 賜顧一切交易無不格外克己往來手續亦均力求簡便以副 惠顧諸君之雅意特此廣告 地址北京前門內化石橋四十七號 電報掛號太字一一三二 總理室電話南局三六七五 營業室電話南局三四一六

### ●新式洋房招租

有新蓋西式樓房一所計六十餘間在東華門內蒙福祿館三號安有冷熱水管西式澡堂洋式恭桶魚池噴水等類不及備載地點適宜房屋清潔房主現有歐洲之行急須出租房內有人照料隨時可以往觀何宅啟

### ●緊要聲明

鄙人自前歲辭去航校職務久抱消極主義現雖簡為航署參事及被選為飛行學會會長除按法訂職外呈報會章應行辦理事件外他事不欲與聞如有他人假用名義未經簽名蓋章者概作無效 秦國瀟

### ●新元史出版

膠州柯鳳孫學士積平生學力撰成新元史二百五十七卷其書網羅宏富遠過舊史備見 暨教育部呈文中今依乾隆殿本二十四史式樣精刻告成全書分裝六十厚冊用夾連 每部收回工本實洋九十元五分并大街印鑄局政府公報發行處及琉璃廠保古齋 斜街青雲閣內富晉書莊等處

### 金紹城啓事

於三月十日遺失統一善後委員會一百三十六號徽章一枚特此聲明

### 櫛貝子府啓事

本府管領印向歸氏掌管現庶次子恒燕竟敢違法偽造並在昌平屬使用除已田氏懇請地檢外誠恐恒燕仍有蓋用偽印之處用特聲明各界君子勿為所欺彼此幸甚已故櫛貝子之側室

### 印鑄局法令全書出版廣告

九年四期法令全書現已出版每部四冊定價大洋一元六角購至四十部以上者均照定價八折外寄郵費一角五分新疆郵費七角蒙古庫倫因郵局不寄印刷物件應按郵遞信件分量核算每部加郵費二元三角四分東洋二角六分西洋五角二分特此廣告

### 印鑄局改良職員錄出版廣告

十年一期改良職員錄現已出版每部四冊定價大洋一元六角購至四十部以上者均照定價八折外寄郵費二角五分新疆郵費一元六角蒙古庫倫因郵局不寄印刷物件應按郵遞信件分量核算每部加郵費五元四角東洋五角西洋一元特此廣告

### 印鑄局新編法令輯覽續編出版廣告

本局所編法令輯覽續編頃已出版定價每部六元郵費內地五角新疆肆元西洋貳元東洋壹元書印以便發售欲快觀者請早日定購持預約券者亦請從速來取外埠寄預約券取書者按照上開郵費數目匯款以便發售特此廣告

### 印鑄局佈告

逕啟者本局發行書報自六年十月一日起改收現洋業經通告各省函購書報交官商行號匯兌時請計明現洋字樣如由郵局匯寄不收郵印花各票其隨函附有各項鈔票概照市價折現特再佈告



### 置賣房產聲明

茲有前門內西交民巷東頭路南門牌第一百零九一百零十號舖房一所並地基一段由原業主孫美亭承業後因故將該房產轉讓與北京金城銀行承受為業除將四至詳明立契呈報地方官廳備案外此段房地如有重價買主或別項輾轉概歸原業主孫美亭負責理論不與金城銀行相干特此聲明 原業主孫美亭 新業主金城銀行 同啟

### 買房聲明

何胡氏率何溥有八十一八十二號舖房一所座落宣內大街路東共房二十六間半意中賣與何胡氏有光緒三十四年紅契一套民國國驗照一紙所有三十四年以前紅契全行遺失以後如有三十四年以前契發現作為廢紙倘有轉葛不清有何胡氏担負責任謹此聲明 買房人馬春榮啟

### 遺失作廢

啟者本月三日將自置宣武門外大街路東外右三區門牌一百九十三號住房租與一紅契契據三張契據上當即通知住戶林宅聲明原摺遺失另立新摺據呈報特應存案外如有有人持舊契據向該房主或房主現均不生效特此廣告 馮步雲啟

### 財政部通告

為通告事查民國九年八月分暨民國九年十一月分暨三十年二月一日到期之公債其利息應由各該管機關照例發給因難應再推展三箇月到期仍由中國交通銀行按時發付並加給展期利息特此通告

### 財政部四年公債第十二次付息通告

為通告事查本年四月十二日為四年公債第十二次付息開始付息之期所有付息機關及受息機關均照歷屆成案辦理除通行各經理機關一體遵照外特此通告再所付息銀無論何種一律支取

中華民國十年三月十三日星期日第一千八百十五號

印 鑄 局 發 行

北京東長安牌樓王府井大街  
電話東局第二百零一號

# 政 府 公 報

## 本報價目

- 一本報按照陽曆每日出報一號
- 一定購三月者收回大洋二元三毛
- 一定購長年者收回大洋八元
- 一外埠購報每半年加郵費一元

- 一定購一月者收回大洋八毛
- 一定購半年者收回大洋四元五毛
- 一零售每號銅元五枚以本日為限
- 一裝訂每月收回大洋一毛五分不裝訂者聽

如送報夫役私自加價請告知本局以便查究是為至要

# 目錄

## 命令

大總統令

部令

司法部訓令

## 公文

呈

外交部呈

大總統為比國政府贈給前

本部參事駐瑞典公使章福申勳章應否

收佩請示文

內務部呈 大總統為滙文等學校勸募

賑款異常出力請分別獎給匾額文(附

單)

內務部呈 大總統核直隸省藁城縣

民國九年分水冲沙壓地畝應徵糧銀懇

請豁免文

陸軍部呈 大總統核擬改獎辜仁發等

## 批示

內務部批

交通部批

## 公電

銓叙局批二則

籌備國會事務局致山東省長電

籌備國會事務局致山東省長電

江蘇省長致籌備國會事務局電

籌備國會事務局覆江蘇省長電

吉林省長致籌備國會事務局電

籌備國會事務局覆吉林省長電

籌備國會事務局致黑龍江省長電

籌備國會事務局致黑龍江省長電

京綏路局致交通部電

內務部通告

大理院臨時民一庭三月七日星期一下午

二時審判案件通告

大理院刑二庭三月八日星期二下午二時

審判案件通告

大理院民三庭三月九日星期三下午二時

審判案件通告

京師地方審判廳通告

## 廣告

命令

大總統令

大總統令

吉林督軍兼署省長鮑貴卿呈因病懇請辭職鮑貴卿准免本兼各職此令

大總統印

中華民國十年三月十二日

國務總理 靳雲鵬  
陸軍總長

內務總長 張志潭

大總統令

特任孫烈臣調署吉林督軍此令

大總統印

中華民國十年三月十二日

國務總理 靳雲鵬  
陸軍總長

大總統令

特任孫烈臣暫行兼署吉林省長此令

大總統印

中華民國十年三月十二日

國務總理 靳雲鵬  
內務總長 張志潭

大總統令

特任吳俊陞署黑龍江督軍此令

大總統印

中華民國十年三月十二日

國務總理 靳雲鵬  
陸軍總長 靳雲鵬

大總統令

特任吳俊陞暫行兼署黑龍江省長此令

大總統印

中華民國十年三月十二日

國務總理 靳雲鵬

內務總長張志潭

大總統令  
署財政總長兼鹽務署督辦周自齊呈福建鹽運使吳用威另有任用請免本職吳用威准免本職此令

大總統印

中華民國十年三月十二日

國務總理靳雲鵬  
財政總長周自齊

大總統令

調任趙毓焯署福建鹽運使此令

大總統印

中華民國十年三月十二日

國務總理靳雲鵬  
財政總長周自齊

大總統令

調任丁乃揚署兩淮鹽運使此令

大總統印

中華民國十年三月十二日

國務總理靳雲鵬  
財政總長周自齊

大總統令

任命王鴻陸署長蘆鹽運使此令

大總統印

中華民國十年三月十二日

國務總理靳雲鵬  
財政總長周自齊

大總統令

國務院存記之王其淵著交財政部酌量任用李桂辰汝人鶴著交交通部酌量任用呂敬亮著發往浙江交該省長酌量任用此令

大總統印

中華民國十年三月十二日

大總統令

署內務總長張志潭呈准江蘇省長王瑚咨請任命黃奎元為淞滬警察廳警正應照准此令

大總統印

中華民國十年三月十二日

國務總理靳雲鵬  
內務總長張志潭

大總統令

蒙藏院總裁貢桑諾爾布呈請以扎那巴薩爾補卓索圖盟喀爾喀旗協理達木鼎補錫林郭勒盟蘇呢特右旗協理應照准此令

大總統印

中華民國十年三月十二日

國務總理靳雲鵬



大總統令

伍文淵給予四等寶光嘉禾章此令

大總統印

中華民國十年三月十二日

國務總理靳雲鵬

大總統令

石國柱張濂張通謨石鐸均給予四等嘉禾章此令

大總統印

中華民國十年三月十二日

國務總理靳雲鵬

大總統訓令第二十四號

令文官高等懲戒委員會委員長張國淦

據國務總理靳雲鵬呈准江蘇省長王瑚請將交代欠款逾限不清之前任豐縣知事章維鈞海門縣知事趙占元江陰縣知事陳思漣水縣知事唐樹榮鹽城縣知事劉超豐縣知事陳葆恒灌雲縣知事陶士英交付懲戒等語章維鈞等均著交文官高等懲戒委員會依法懲戒此令

大總統印

中華民國十年三月十二日

國務總理靳雲鵬

內務總長張志潭

財政總長周自齊

大總統指令第六百十四號

令國務總理靳雲鵬

呈請將統計局主事王鳳岐等以薦任職升用由

呈悉王鳳岐等均准以薦任職升用此令

大總統印

中華民國十年三月十二日

國務總理靳雲鵬

大總統指令第六百十五號

令國務總理靳雲鵬

呈奉交司法總長董康呈保郭雲觀等以簡任職存記應予照准由

呈悉郭雲觀鄭天錫均准以簡任職交院存記此令

大總統印

中華民國十年三月十二日

三月十三日第一千八百十五號

大總統指令第六百十六號

國務總理靳雲鵬

令國務總理靳雲鵬

呈請將印鑄局參事王家瑞叙列官等由

呈悉王家瑞准叙三等此令

大總統印

中華民國十年三月十二日

國務總理靳雲鵬

大總統指令第六百十七號

令國務總理靳雲鵬

呈核擬熱河都統請獎維持軍紀保衛地方出力人員勳章開單祈鑒由

呈悉汪贊熙等均准以薦任職任用張訓欽馮祖德均著傳令嘉獎餘均如擬給章此令

大總統印

中華民國十年三月十二日

國務總理靳雲鵬

大總統指令第六百十八號

令國務總理靳雲鵬

呈覈福建督軍請獎保衛地方出力人員伍文淵等勳章繕單呈鑒由  
呈悉伍文淵石國柱等已有令明發餘均如擬給章此令

大總統印

中華民國十年三月十二日

國務總理靳雲鵬

大總統指令第六百十九號

令兼署陸軍總長靳雲鵬

呈准吉林督軍咨軍官吳志臣等販運鴉片擬依照原判分別判處徒刑并請褫奪官勳由  
呈悉吳志臣傅連陞均著褫奪原官勳章依法執行此令

大總統印

中華民國十年三月十二日

國務總理  
陸軍總長 靳雲鵬

大總統指令第六百二十號

令署農商總長王迺斌

呈請叙本部署僉事吳匡時官等由

呈悉吳匡時准叙五等此令

大總統印

中華民國十年三月十二日

國務總理靳雲鵬  
農商總長王迺斌

大總統指令第六百二十一號

令參謀總長張懷芝

呈彙報本年二月分補充上尉參謀及參謀官各缺人員繕單呈鑒由  
呈悉此令

大總統印

中華民國十年三月十二日

國務總理靳雲鵬  
陸軍總長

大總統指令第六百二十二號

令參謀總長張懷芝

呈請飭部籌撥外國教員暨留學外國學員薪津學費由  
呈悉交財政部查核辦理此令

大總統印

中華民國十年三月十二日

國務總理靳雲鵬

財政總長周自齊

大總統指令第六百二十三號

令蒙藏院總裁貢桑諾爾布

呈請補卓盟喀爾喀等旗協理擬定正陪請分別補放記名由  
呈悉扎那巴薩爾等已有令明發餘如所擬辦理此令

大總統印

中華民國十年三月十二日

國務總理靳雲鵬

大總統指令第六百二十四號

令蒙藏院總裁貢桑諾爾布

呈錫盟長阿巴噶左旗扎薩克親王呈請預保次子哩克森帔朗賚以備襲爵擬請授爲公  
銜頭等台吉由

呈悉准如所擬辦理此令

大總統印

十二

政府公報 命令

三月十三日 第一千八百十五號

中華民國十年三月十二日

國務總理 靳雲鵬

部令

司法部訓令第二〇八號

令江蘇高等檢察廳檢察長王樹榮

據江蘇律師懲戒會呈稱准江蘇高等檢察長函據江寧地方檢察廳以律師陳汝祺違背部令請予懲戒移送會當經本會遵章決議該律師應受訓戒處分理合檢同決議書呈請察核等情到部本部查核無異律師陳汝祺應如該會決議予以訓戒處分除將決議書送登政府公報公告外嗣後該律師執行職務務須遵章從事勿得再蹈前愆仰即轉飭地方檢察長照章執行此令

部印

中華民國十年三月九日

署司法總長董康

江蘇律師懲戒會懲戒律師陳汝祺決議書

被付懲戒律師陳汝祺

右被付懲戒律師因違背部令事件經江寧地方檢察廳檢察長呈由江蘇高等檢察廳檢察長送交懲戒經本會審查議決如左

主文

律師陳汝祺應受訓戒處分

事實

緣陳汝祺籍隸靖江向在江寧地方審判廳管轄區域內執行律師職務該縣民鮑正祥與鮑劉氏因承繼涉訟經該縣判決後上訴期間業已經過即請陳汝祺代作聲明障礙狀於民國九年七月八日向江寧地方審



三月十三日第一千八百十五號

判廳呈遞該律師並未署名蓋章同年八月二十四日又代作聲明控訴狀向江蘇高等審判廳呈遞亦復相同經控訴審發覺送由靖江縣知事公署查訊明確轉送江寧地方檢察廳檢察長呈請江蘇高等檢察廳檢察長提起懲戒到會

理由

查鮑正祥與鮑劉氏因承繼涉訟自向江寧地方審判廳上訴後投遞律師陳汝祺代擬訴狀四次均未署名蓋章除民國九年九月二十日向江蘇高等審判廳聲請展期狀及同年十一月十六日聲明抗告狀均在同年九月二十日發生代理關係以後應無庸議外其餘七月八日之聲明障礙狀八月二十四日之聲明控訴狀業經鮑正祥供明係由該律師代撰查司法部令律師無代理關係為人撰擬狀詞應於狀末署名蓋章迭經通飭有案乃該律師於未呈遞委任狀之前所作訴狀並不遵令辦理顯係違反修正律師暫行章程第十入條誠篤信實行使職務之規定應依第三十七條第一款予以訓戒處分以示懲儆特決議如主文  
本案經江蘇高等檢察廳檢察長王樹榮蒞會陳述意見  
中華民國十年一月二十七日

江蘇律師懲戒會

- 會 員 林 榮
- 會 員 蕭 敏
- 會 員 唐 維 翰
- 會 員 彭 榮
- 會 員 鄭 烈
- 書記官 邱 鴻 藻

公文

呈

外交部呈 大總統為比國政府贈給前本部參事駐瑞典公使章祖申勳章應否收

佩請示文

為比國政府贈給前本部參事駐瑞典公使章祖申勳章應否收佩請示遵事竊本部接據駐京比國公使照稱奉本國大君主諭給予貴部參事章祖申黎歐布勒第二大武官星章等因應否准其收受佩帶理合呈請

大總統批示遵行謹呈十年一月二十八日已奉 指令

內務部呈 大總統為滙文等學校勸募賑款異常出力請分別獎給匾額文(附單)

為請獎給滙文學校等匾額仰祈鈞鑒事竊承准公府秘書廳函開奉 大總統發下蔡廷幹呈請將勸募賑捐滙文學校等頒給匾額各一方以示獎勵摺一件奉批交內務部照辦等因遵檢原摺函達查照辦理等因到部查滙文學校等二十八處均係勸募賑捐異常出力自應遵批辦理以昭激勸茲查照摺開各校由部撰擬隨文上陳伏乞鑒核訓示施行再以上匾額應請飭由秘書廳用印交部頒發合併陳明謹呈十年一月二十八日已奉 指令 謹將獎勵各團體繕具清單恭呈鑒核

計開

- 滙文學校 燕京大學 協和醫學校 青年會財政商政學校 稅務學校 育英學校 北京大學 崇實學校 萃文學校 工業專門學校 北京師範學校 清華學校 高等師範 高等師範附屬中學
- 中國大學 崇德中學 郵電學校 萃貞女學校 貝滿女子中學 第一公立女子中學 燕京女

子大學 慕貞女學 福音堂國語班 道學院 俄文學校 通州潞河中學 軍醫學校 獸醫學校  
以上二十八處均係勸募賑捐異常出力擬請給予見義勇為匾額字樣

內務部呈

大總統遵核直隸省藁城縣民國九年分水沖沙壓地畝應徵糧銀懇請

豁免文

為核議直隸省藁城縣民國九年分水沖沙壓地畝應徵糧銀懇請豁免以紓民困恭呈仰祈鈞鑒事竊承准國務院鈔交直隸省長曹銳呈報查明藁城縣九年分水沖沙壓地畝請照例豁免除糧銀以紓民困一案於上年十二月十一日奉 大總統指令呈悉交內務財政兩部會核辦理此令等因並准該省長造具冊結咨送到部覆查該省藁城縣金莊新樂縣寄莊被水沖沙壓地畝九十六畝七分六釐九毫二絲三忽額徵銀二兩九錢零三釐既准咨稱委勘明確實係不能墾復擬請准予自民國九年一起照例豁免以紓民困所有核議直隸藁城縣九年分水沖沙壓地畝懇請豁免糧銀緣由理合呈請鑒核訓示施行再此呈係財政部主稿會同內務部辦理合併陳明謹呈十年一月二十八日已奉 指令

陸軍部呈

大總統核擬改獎辜仁發等勳章文

為核擬改獎事竊准山西督軍閻錫山咨開案查前准直隸曹督軍咨送恢復共和案內在事出力人員顧祥麟等補官加銜令文三百一十八件到署當即分別轉發去後茲據營長辜仁發營副官黃哲排長溫保颺李權耀張際龍等稟稱補官重複章得標武鳳林王德魁俞國琛楊遇春賈全勝陳昌後等稟稱名字有誤各等情並先後呈繳令文到署本督軍覆查屬實除章得標等七員令文由本署就近更正給領應請查照註冊外所有辜仁發等五員既已補有較高或相等實官似應另請給獎以酬前勞等因到部本部覆核無異除章得標等名字由部更正註冊排長李權耀一員於九年九月九日奉給七等文虎章為期未滿二年應照章免獎外營長辜仁發營副官黃哲二員擬請給予六等文虎章排長溫保颺張際龍二員擬請給予七等文虎章以資鼓勵所擬是否有當理合具文呈請鑒核訓示施行謹呈十年一月二十八日已奉 指令

批 示

內務部批第一三五號

原具呈人施皋

呈一件呈送南海普陀山全境圖樣本請註冊給照由

據呈送南海普陀山全境圖一種著作物請予註冊給照等情並樣張二份註冊費銀五元到部核與著作權法第四條尙屬相符應准註冊給照除公布外合行批示知照執照並發此批

部印

中華民國十年二月二十八日

署內務總長張<sup>印</sup>

交通部批第八十九號

原具呈人口東蒙古製碱公司

呈一件請將土碱改列等第由

呈悉查土碱運價已飭京綏路局按現行貨物四等價章核收七折列爲土碱專價仰即知照此批

部印

中華民國十年三月十一日

署交通總長葉<sup>印</sup>

銓叙局批

具呈人分發直隸任用薦任職陳啟格

呈一件請改分江蘇任用由

三月十三日第一千八百十五號

呈悉查呈准分發人員限制辦法之規定除由各該長官咨調外不能自行呈請改分該員所請改分江蘇任用之處核與定章不符礙難照准此批

銓叙局批

原具呈人樊樹屏

呈一件呈請改分司法部由

據呈已悉查該員係第一屆文官普通考試中等及格分發京兆人員業經學習期滿咨明本局有案所請改分司法部之處核與成案不符未便照准此批

公電

籌備國會事務局致山東省長電三月五日

急山東省長鑒據山東東臨區公民于印甲等快郵代電稱本屆國會選舉早奉大總統明令以民國元年衆議院議員選舉法組織之各省辦理選舉自以查照元年成案依照舊選舉法爲標準乃山東選舉事務所盲於選舉法強引民國五六兩年之戶口表限定以各縣男丁三分之一爲選民人數根本違法背謬已極況爾時東臨全區正在被匪劇烈期間居民流離轉徙村社爲之空虛名城屢陷戶籍喪失調查不實顯然易見似此擅立標準任意剝奪民權迫令削足就履公民等絕對不能承認茲公衆議決懇請嚴令取締遵照元年成案重新依法調查以昭大公而免偏枯又據山東公民孫鴻賓等江電稱山東以命令限制選民根本違法又復任意增減公然舞弊懇速嚴電取締從新調查以保民權各等情查選民資格時有變遷自應依照法定資格詳確調查以定人數之多寡如於法令之外另加限制恐削足就履致失選舉之公平該公民等電稱各節如果屬實於選民公權不無妨害應請貴省長迅速設法糾正以息物議而重選權籌備國會事務局微印

籌備國會事務局致山東省長電三月八日

山東省長鑒據山東東臨區省議員黃步青等代電稱查衆議院選舉法選民資格除原法限制各條此外並無人數之限制現魯省總監督電令各縣以男丁三分之一爲選民名數是選舉法所定資格及調查手續不啻完全取消似此以命令限制選民根本違法即令強制投票亦屬終歸無效懇迅電總監督取消前令依法辦理以重選政等情查此案前據公民于印甲等孫鴻賓等迭次電呈業於微日電請設法糾正以息物議各等因在案茲據該省議員等電稱前情如果屬實於法律事實均有未合應請貴省長併案查核辦理此達籌備國會事務局齊印

山東省長致籌備國會事務局電三月九日

三月十三日第一千八百十五號

籌備國會事務局鑒微電悉各縣初報選民率多浮冒查魯省上屆選民數目越過各縣戶口男丁三分之一以上者並非多數此次呈報竟有越過全縣男丁總數者其為浮冒可知當經嚴飭依法定資格確切詳查期無漏濫並非以男丁三分之一數即作為選民定數現在全省選民人數已核定百有二縣其中亦不乏超過男丁三分之一者尤可證明並非以前例限制選民惟東臨區之聊城夏津武城館陶茌平等五縣所報過涉浮濫堅持不減查各縣合格選民即與上屆略有參差要亦不甚相遠該五縣增加較鉅顯多冒濫本總監督正為尊重選權故不敢稍涉遷就或於該區各縣特予通融恐將來其他各區從而效尤適啟紛爭之漸致失事理之平選舉前途轉有妨害除仍嚴令各該初選監督確切調查核實具報外特覆田中玉青印

江蘇省長致籌備國會事務局電

三月七日

籌備國會事務局鑒眾院覆選投票設第一次開票後尙未足額於第二次投票時該第一次已當選之人是  
否有選舉權法無明文規定請從速解釋見覆為荷王瑚陽印

籌備國會事務局覆江蘇省長電

三月九日

江蘇省長鑒陽電悉覆選當選已取得議員資格與投票人資格有異應准用參選法施行細則第十四條之規定不得再行投票本局元年十二月儉日覆廣東都督有案希查照辦理此覆籌備國會事務局佳印

吉林省長致籌備國會事務局電

三月八日

籌備國會事務局鑒茲有被選舉人劉姓劉字票內寫為反文加月甲謂此為字典所無不能認為劉字該票應依選舉法第五十四條第三款作廢乙謂此即俗寫劉字為普通人所認識並非模糊法無禁止省無明文該票不能依前條第三款辦理主張有效二說孰是祈電復鮑貴卿庚印

籌備國會事務局覆吉林省長電

三月十日

急吉林省長鑒庚電悉查衆選法第五十四條第三項為字跡模糊不能認識者來電所稱票內寫劉字為反文加月係俗寫之減筆破體普通人尙能認識確為劉字自應仍為有效此覆籌備國會事務局灰印

籌備國會事務局致江西省長快郵代電 三月七日

江西省長鑒據永新縣第七區公民代表劉承烈等電稱做區選民確有萬餘暗被官紳剝奪二百二十八村羣情鼎沸請飭總監派員實地調查如偽坐罪等情查該公民代表等電稱各節是否屬實應請貴總監督迅予嚴查以重公權而維選政籌備國會事務局虞印

籌備國會事務局致黑龍江省長電 三月十日

黑龍江省長鑒據巴彥木蘭通河陽原綏東蘿北各縣選民電稱本年國會選舉業奉明令依照民國元年選舉法辦理本省第三區覆選地點前係設在巴彥此次改設呼蘭無故變更顯有不合况呼蘭偏於一隅又非適中地點與綏東蘿北陽原通河各縣相距約千餘里現在胡匪充斥鼠疫流行選民赴區殊形不便查鈞局前覆新疆省長寒電選舉會地點係飭查照元年成案辦理等因在案黑省事同一律應請速電黑龍江省長查照元年舊案第三區覆選仍在巴彥以維選政而重法律等情查衆選法第十五條第二項載覆選監督駐在地由選舉總監督定之等語是各區覆選監督駐在地應由總監督依法於該區所轄各縣內酌定法文並無限制前准上年十二月陽電第二區覆選監督駐在呼蘭呼蘭附屬第二區與法尚無不合至本局覆新疆寒電係關於蒙古參院選舉情形與各省不同尤未便援以爲例該選民等電稱各節未免誤會且衆院覆選區表巴彥係列入第二覆選區來電稱爲第三區殊屬錯誤惟覆選投票地點應以適中爲宜既據該選民等電稱前情究竟情形如何應請貴總監督妥籌辦理並希轉飭知照此達籌備國會事務局灰印

籌備國會事務局致山東省長快郵代電 三月八日

濟南田省長鑒據山東廿六里代表王餘三等電稱平原縣知事樊祖燮與選舉事務員張保華王巨卿等呈報選民四萬餘名偽造姓氏數逾兩萬遺漏數亦相等呈請查究該知事不理影謀把持情弊顯然理合電請飭究等情查該公民等電呈各節是否屬實應請由貴省長查核辦理此達籌備國會事務局齊印

京綏路局致交通部電



三月十三日第一千八百十五號

總次長鈞鑒頃准津浦局以該路德州桑園間附近發現疫症電告并奉鈞部登報通告由楊柳青至桑梓店各站停售客票等因本路一帶現尙無疫惟以交通關係影響滋虞懲前毖後不能不於無形中預加防患已調派醫員黎紹安暫駐豐台擬自本月十一日起凡下行客車及載有小工災民各列車於未開行前由醫員沿車預行詳察一週確認無傳染疫症者即簽字交站按時開車并飭原駐西直門南口下花園張家口大同平地泉各醫員沿途均照覆察以期周密列車達到終止站即調視清潔預施消毒藥水每日各將辦理情形及地方有無時疫均報告本局其豐台西直門南口三處暫備閒房一二間以備萬一確有染疫者作為隔離醫院之用此項均爲謹慎預防起見已飭沿路勿得張皇除電津浦局請將疫勢情形隨時報知協防外理合先呈鑒核世華鈞韶晴

通告

內務部通告

為通告事三月十五日舉行春丁祀典訂於寅正時上祭所有執事各官應於是日丑正齊集其承祭分獻陪祀各官均於寅初刻齊集並一律著用祭祀冠服佩帶齋戒牌除禮節另行分送外特此通告  
中華民國十年三月十日

大理院臨時民一庭三月七日星期一下午二時審判案件通告

- 一 戴澄清與李五奶因婚姻涉訟不服浙江第一高等審判分廳第二審判決聲明上告一案(宣告判決)
- 一 陳回順等與張為善等因墳塚及荒山涉訟不服湖北高等審判廳第二審判決聲明上告一案(宣告判決)

- 一 蔡儀庭等與董宜金等因墳山涉訟不服安徽高等審判廳第二審判決聲明上告一案(宣告判決)

- 一 樊劉氏與樊部氏因承繼涉訟不服河南第一高等審判分廳第二審判決聲明上告一案(宣告判決)

- 一 吳王氏與吳仙洲因婚姻涉訟不服河南高等審判廳第二審判決聲明上告一案(宣告判決)

- 一 龔福謙與姜思厚因債務涉訟不服江西高等審判廳第二審判決自各聲明上告一案(宣告判決)

- 一 翁庸聲與戴和欽因擔保涉訟不服江蘇高等審判廳第二審判決聲明上告一案(宣告判決)

- 一 車少梅與億中錢莊因債務涉訟不服浙江高等審判廳第二審判決聲明上告一案(宣告判決)

- 一 李惟三等與魏林卿等因擔保涉訟不服山東高等審判廳第二審判決聲明上告一案(宣告判決)

- 一 黃星陔與宋寔陔因債務涉訟不服湖北高等審判廳第二審判決聲明上告一案(宣告判決)

- 一 李向級與裴敏政因債務涉訟不服綏遠都統署高等審判廳第二審判決聲明上告一案(宣告判決)

- 一 大理院刑二庭三月八日星期一下午二時審判案件通告
- 一 李玉亭等犯殺人罪不服山東高等審判廳第二審判決聲明上告案(宣告判決)

三月十三日第一千八百十五號

- 一 曲得勝犯殺人罪不服山東高等審判廳第二審判決聲明上告案(宣告判決)
- 一 曹玉常犯猥褻致死罪不服山西第二高等審判分廳第二審判決聲明上告案(宣告判決)
- 一 王洛淨犯強盜罪不服直隸高等審判廳第二審判決聲明上告案(宣告判決)
- 一 常有犯和姦殺人罪不服黑龍江高等審判廳第二審判決聲明上告案(宣告判決)
- 一 孫文才犯和姦殺人罪不服吉林高等審判廳第二審判決聲明上告案(宣告判決)
- 一 總檢察廳檢察長對於甘肅高等審判廳就馬塞比犯竊盜傷害等罪第二審判決提起非常上告案(宣告判決)

大理院民三庭三月九日星期三下午二時審判案件通告

- 一 孟繼士與孟水因承繼涉訟不服河南高等審判廳第二審判決聲明上告一案(宣告判決)
- 一 俞正泰等與劉鳳霞等因灘地涉訟不服江蘇高等審判廳第二審判決聲明上告一案(宣告判決)
- 一 劉蘊章等與劉慶福等因學田涉訟不服直隸高等審判廳第二審判決聲明上告一案(宣告判決)
- 一 湖北劉楚臣與李筱珊因債務涉訟抗告案(決定)
- 一 浙江僧振民與周志良因住持涉訟抗告案(決定)
- 一 吉林張步雲與周富因婚姻涉訟抗告案(決定)
- 一 黑龍江張君義與聲茂德因地畝涉訟聲請案(決定)

京師地方審判廳通告

為通告事本廳執行張雲楣等訴米寶田等債務案已將所封米寶田等安定門內大街聚隆永糧店舖底拍賣與奇仲勤並點交管業在案惟該舖底原有字據迭經嚴追米寶田等迄未遵繳除已於拍賣書據註明作廢外嗣後無論轉給何人概認無效特此通告

中華民國十年三月八日

**廣告**

**寶成** 金銀店 營業廣告

本號買賣各種公債證券股票生金生銀各國貨幣代取公債中籤息款以及存放款項並買賣珍珠足鎰赤葉各種新式金珠鑽石鑲嵌首飾純銀瑤瑯中西器皿喜壽饋送古鑑爐瓶奇巧玩物無不精美一切交易格外克己以副 諸君惠顧之雅意店設前門外廊房頭條東頭 電話南二九一六 二〇三四 一九八〇

**同康銀號買賣有價證券廣告**

本號業務買賣珍珠足金赤葉各國金銀貨幣各種公債股票代取股利公債仲籤本息無論多寡均可磋商佣金格外克己以副惠顧雅意北京前門外廊房頭巷電話南局一二九六 一八四四電報掛號六六六三

**中源銀號買賣各種公債證券廣告**

本號業務經理買賣各種公債證券股票及生金銀各國貨幣代取股利公債中籤息款一切佣金格外克己辦事手續力求簡便以副惠顧諸君之雅意北京前門外西河沿路南電話南局二一三三又一六七二

**籌募賑災公債處廣告**

本處此次發行賑災公債四百萬元所有公債條例業經 大總統明令公布施行除債額分配數目業經電請各省合力購募外本京各界人員如願經募或購買此項公債者即希逕向大方家胡同本處接洽一切為盼

**義昌源銀號開幕交易廣告**

本號業務定期存款活期存款抵押放款貼現放款辦理各省滙兌買賣生金生銀各種公債有價證券各國通行貨幣金錢並代取公債中籤及公債息款佣金格外克己手續力求簡便以副惠顧之雅意定於夏曆正月十一日即陽曆二月十八號開幕特此廣告 北京前門大街路西本號謹啟

電話南局 一七七一 二九八三  
二五七六 二六八六 三三三三

### 上海東亞同文書院中華學生部招生廣告

**主旨** 本院設立滬上已二十年卒業日本學生一千三百餘名成績夙著於去年九月開辦中華學生部教授中國學生高等實業專門學科前蒙中國教育部贊同所有來本院肄業生及卒業生得與國立高等專門學校學生及卒業生同等之待遇

**修學年限** 豫科一年本科四年豫科專授日英文兼補學費免收學費暫定業生受同等之待遇

**學費** 每月徵收膳宿費六元(制服由本院酌定樣式隨時代製照價收費全五年)

**資格** 以中等以上學校畢業者為合格

**報名手續** 凡有志願學者須依據中國教育部所定東亞同文書院中國學生入學辦法請由各省教育廳或省長公署之教育科(但在北京由京師學務局)選送者免入學試驗此項志願者務於三月三十一日以前呈報各該管官廳請求選送(如欲直接向本院報名投考者須於四月十五日以前可)

**名額** 五十名

**注意** 本院備有東亞同文徑行報名候本院定期試驗試驗科目為華文英文算學三科

程入學須知及中國學生入學辦法以及入學志願書用紙等印刷品可向上列中國各官署或日本公使館領事館索閱或函達上海徐家匯虹橋路本院中華學生部索取亦可

### 財政部通告

為通告事查四年公債第三次還本定於本年九月一日三年公債第四次還本定於十二月一日先後在中央公園舉行抽籤所有抽籤辦法仍照歷屆成案辦理恐未週知特此通告

### 京師華商電燈公司緊急通告

啟者本公司第七號電機因發電過力燒燬綫環刻正設法趕速修理在修理期間內全城用戶各有不能通電之時諸希諒察是荷特此通告

京師華商電燈公司啟

### 通惠實業公司發息廣告

啟者本公司定於本年三月十一號起發給第六屆股息在京各股東屆期請持股票息單到北京絨線胡同本公司領取其外埠各股東即由天津上海漢口三處中孚銀行各憑股票息單代為發給此啟

### 勸業銀行發行債票廣告

查勸業銀行條例第五十三章第三十五條本行於資本金繳足四分之一以上時得發行勸業債票第三十六條債票票面金額定為十元並為無記名式茲經董事會議決自三月一日起發行第一次債票二百五十萬元辦法總額銀元二百五十萬元票面每張拾元利息長七厘每年三月九月付息即在償還期限國民十二年三月一日由北京及外埠各分行支取

及外埠各分行如數償還獎金元給獎金一元此項債票認票不認人未到日期時得隨意買賣抵押

### 開成土木股份有限公司召集股東常會廣告

啟者本公司九年分股東正息紅利業經董事會審定正息六釐紅利八釐俟股東會議決後分派並定陽曆四月三日即陰曆二月二十五日午後二時在北京西單報子街本公司開股東常會祈各股東於開會前三日攜帶股票至本公司驗取入場券以憑到會如因事不克親到請出具委託書託他股東代表除另函奉達外特此通告

### 北洋保商銀行召集股東常會廣告

敬啟者本屆本會議決於陽曆三月十三日即陰曆二月初四日午後二時在天津北馬路本行總辦事處開股東常會祈各股東於會期前五日攜帶股票至天津本行總辦事處驗取入場券以憑到會如因事不克親到應請期前通知本會出具委託書委託本行到會股東代表除另函奉達外特此通告

### 旅京湖北水災籌賑會啟事

敬啟者上年吾鄂水災仰荷各大善士捐資拯濟亟應刊印徵信錄以彰義舉惟查發出捐冊多未繳還冊中認捐各款亦未盡照付其認銷劇券及購買紙煙兩項且有至今尚未繳價者遷延太久結束殊難茲特登報陳明務懇將捐冊暨各項應繳款目於三月二十日以前賜交北京虎坊橋湖廣會館本會事務所掣取收條俾清手續逾期仍未繳齊將來刊發徵信錄時定將欠款數目一一登載以昭核實想大君子好善樂施當不吝此區區也端此佈達統希慈鑒

### 置賣房產聲明

茲有前門內西交民巷東頭路南門牌第一百零九一百零十號舖房一所並地基一段由原業主孫芙亭憑中賣與北京金城銀行承受為業除將四至詳明立契呈報地方官廳備案外此段房地如有重復典賣以及別項轉輾概歸原業主孫芙亭負責理論不與金城銀行相干特此聲明 原業主孫芙亭 新業主金城銀行同啟

### 買房聲明

何胡氏率何濤有八十一八十二號舖房一所座落宣內大街路東共房二十六間半憑中賣與 啟人為業現有光緒三十四年紅契一套民國驗照一紙所有三十四年以前紅契全行遺失以後如有三十四年以前紅契發現作為廢紙倘有髒葛不清有何胡氏担負責任謹此聲明 買房人馬春榮啟

### 遺失作廢

啟者林明三自置宣武門外大街路東外右三區門牌一百九十三號住房租摺一扣因帶往收租遺失路上當即通知住戶林宅聲明原摺遺失另立新摺除呈報警廳存案外如有人拾得作為廢紙無論何時發現均不生效特此廣告 馮夢韓啟事

### 財政部通告

為通告事查民國九年八月分暨民國九年十一月分展至十年二月一日到期之定期有利國庫券現因財政困難應再推展三箇月到期仍由中國交通銀行按卷發付並加給展期利息恐未週知特此通告

### 財政部四年公債第十二次付息通告

為通告事查本年四月十二日為四年公債第十二號息票開始付息之期所有付息機關及支取息銀辦法均照歷屆成案辦理除通行各經理機關一體遵照外特此通告再所付息銀無論何地一律支付現洋合併聲明





### 金紹城啓事

於三月十日遺失統一善後委員會一百三十六號徽章一枚特此聲明

### 肅貝子府啓事

本府管領印向歸氏掌管現庶次子恒燕竟敢違法偽造並在昌平屬使用除已由氏懇請心林處掛起外誠恐恒燕仍有蓋用偽印之處用特聲明各界君子勿爲所欺彼此幸甚已故肅貝子之側室毓柳氏啟

### 緊要聲明

住內左二區分司廳胡同恆順將自置內左四區辛寺胡同路北三四五號住房十四間憑中賣與趙貴徐永爲業現經錢房兩交嗣後此房如有恆姓親族人等爭論以及重複典賣並轉租不清等事均歸舊業主承管與置注無干除已呈警廳立案外特此聲明  
趙貴 順啟

### 印鑄局改良職員錄

職員錄現已出版每部四元六角購至四十一元五角東洋  
郵費  
此廣

### 印鑄局新編法令

本局所編法令輯覽編已出版定價一元六角東洋  
郵費  
約券者亦請從速  
書特此廣

### 印鑄局佈告

逕啟者本局發行書報自六年十月一日起改收現洋業經通告在案各省函購書報交之商行號匯兌時請計明現洋字樣如由郵局寄不收郵印花各票其隨函附存各項鈔票照市價折特再佈告

年三月二十  
以副  
理

中華民國十年三月十四日星期一 第一千八百十六號

印鑄局發行

北京東長安牌樓王府井大街  
電話東局第二百零一號

# 政府公報

## 本報價目

- 一本報按照陽曆每日出報一號
- 一定購三月者收回大洋二元三毛
- 一定購半年者收回大洋八元
- 一定購長年者收回大洋八元
- 一外埠購報每半年加郵費一元

- 一定購一月者收回大洋八毛
- 一定購半年者收回大洋四元五毛
- 一零售每號銅元五枚以本目為限
- 一裝訂每月收回大洋一毛五分不裝訂者隨

如送報夫役私自加價請告知本局以便查究是為至要

# 目錄

## 命令

大總統令

部令

外交部令五則

陸軍部令

司法部令五則

交通部令二則

教育部訓令

## 公文

呈

教育部呈 大總統為紳民安文忠等捐

賞與學循例請給褒辭文

咨

教育部咨各省區催設籌備國語統一會並

籌定經臨兩費文

交通部咨內務部鈔送九年分本部直轄各

路局查獲煙土各案繕表咨請查照文(

附表)

## 公電

吉林省長致內務總長籌備國會事務局電

## 通告

津浦路局致交通部電二則

哈爾濱伍連德致內務部電

內務部致哈爾濱伍醫官電

哈爾濱宋小濂督辦來電

內務部致哈爾濱伍連德電

盛京鮑貴卿來電

內務部致吉林督軍電

內務部致吉林鮑督軍黑龍江孫督軍伍醫

官電

內務部致哈爾濱東省鐵路宋督辦電

內務部致長春蔡道尹電

內務部致俞樹棻電

吉長道尹蔡運升致內務部電

內務部致長春蔡道尹電

大理院民四庭三月九日(星期三)下午二

時審判案件通告

大理院民一庭三月十日(星期四)下午二

時審判案件通告

大理院臨時民一庭三月十日(星期四)下

午二時審判案件通告

大理院刑一庭三月十日(星期四)下午二

時審判案件通告

## 廣告

命令

大總統令

大總統令

署司法總長董康呈請任命王仁湛署浙江第一高等審判分廳推事應照准此令

大總統印

中華民國十年三月十三日

國務總理靳雲鵬

司法總長董康

大總統令

署司法總長董康呈請任命蔡兆齡吳景濱署吉林延吉地方審判廳推事田必嘉署甘肅皋蘭地方審判廳推事周丕顯署陝西長安地方檢察廳檢察長劉以莪署安徽懷寧地方檢察廳檢察長喻建勳署安徽懷寧地方檢察廳檢察官王天偉署山東高等審判廳推事林緝鐸署江蘇第一高等審判分廳推事戚運機署江蘇上海地方審判廳廳長譚辛震署江蘇上海地方檢察廳檢察長劉通三署福建思明地方檢察廳檢察長丁履綏署綏遠都統署審判處附設地方庭審理員均照准此令

大總統印

中華民國十年三月十三日

國務總理靳雲鵬  
司法總長董康

大總統令

署司法總長董康呈請任命廖立元署吉林高等檢察廳書記官長應照准此令

大總統印

中華民國十年三月十三日

國務總理靳雲鵬  
司法總長董康

大總統令

署司法總長董康呈署福建高等審判廳書記官長靳裕華因病懇請辭職應照准此令

大總統印

中華民國十年三月十三日

國務總理靳雲鵬  
司法總長董康

大總統令

茲修正有獎實業債券條例公布之此令

天總統印

中華民國十年三月十三日

國務總理靳雲鵬

財政總長周自齊

農商總長王迺斌

教令第十號

修正有獎實業債券條例

第一條 政府爲籌辦左列各項實業特由農商部發行債券募集有獎實業債金以二千萬元爲定額名曰農商部有獎實業債券

一 興辦銀行

二 興辦煤鐵各鑛

三 興辦紗絲茶糖等廠及其他重要生利事業

第二條 此項有獎實業債券由農商部設立有獎實業債券局募集之凡農商部認爲適當之銀行商店及各商會得委託經理其章程另定之

第三條 此項有獎實業債額由農商部依實業上之計畫分期募集

第四條 此項實業債金自第二期始每期募集額爲六十萬圓發行債券六萬張每張債額以十圓爲一號每號分爲十條每條一圓

第五條 此項有獎實業債券以每期發行債額金百分之四十爲其給獎總額

第六條 此項有獎實業債金從每期公布募集之日起訂期募足並預定日期抽籤給獎

第七條 此項有獎實業債券之中籤者給獎及不中籤者換給證券均由政府擔保

第八條 此項有獎實業債券爲無記名式

第九條 此項有獎實業債券之本金從每期抽籤給獎之後凡未中籤之債券一律填發實業證券作爲實業資本不還現金但已中獎之債券除給獎現金外不另換給證券

第十條 此項有獎實業債券之本金既一律作爲本條例第一條指定各項實業之資本屆期由政府填發實業證券實業之名稱於填發證券時指定凡持證券者有享受該項實業

紅利之權

第十一條 此項有獎實業債券之抽籤給獎及填發實業證券等詳細辦法均以施行細則定之

第十二條 此項有獎實業債券得買賣抵押遇有公務上須交納保證金時得作爲擔保品

第十三條 經理此項有獎實業債券者對於此項債券如有損毀信用之行爲照違反命令

法懲罰處以一年半以下之有期徒刑二百圓以下之罰金

第十四條 此項有獎實業債券條例之施行細則由農商部訂定公布之

大總統指令第六百二十五號

令國務總理靳雲鵬

呈奉交山東督軍田中玉呈保王寶昌等以簡任職存記擬請照准由

呈悉王寶昌王葆鋆均准以簡任職交院存記此令

**大總統印**

中華民國十年三月十三日

國務總理靳雲鵬

大總統指令第六百二十六號

令署內務總長張志潭

呈准甘肅省長杏請派羅源久充甘肅警務處技正由  
呈悉准予派充此令

**大總統印**

中華民國十年三月十三日

國務總理靳雲鵬

內務總長張志潭

大總統指令第六百二十七號

令署內務總長張志潭

署財政總長周自齊

呈核新疆省阜康縣屬蘆菇廠等莊民國九年夏禾被災懇請免徵額糧由



呈悉准予免徵以紓民困卽由該部轉行遵照此令

**大總統印**

中華民國十年三月十三日

國務總理 靳雲鵬

內務總長 張志潭

財政總長 周自齊

大總統指令第六百二十八號

令署內務總長 張志潭

署財政總長 周自齊

兼署陸軍總長 靳雲鵬

呈會核新疆阿山道屬耳里匱地方設治駐兵一案擬請照准由  
呈悉准如所擬辦理卽由該部轉行遵照此令

**大總統印**

中華民國十年三月十三日

國務總理 靳雲鵬  
陸軍總長 靳雲鵬

大總統指令第六百二十九號

內務總長張志潭  
財政總長周自齊

令署司法總長董康

呈請任命廖立元署吉林高等檢察廳書記官長仍留候補縣知事原資由  
呈悉廖立元已有令明發並准仍留原資此令

大總統印

中華民國十年三月十三日

國務總理靳雲鵬  
司法總長董康



部令

外交部令第四十一號

駐比利時使館二等秘書官靳志回部辦事遺缺以許熊章調署此令

部印

中華民國十年三月十日

署外交總長顏惠慶

外交部令第四十二號

趙詒禱調署駐昂維斯領事所遺駐和蘭使館二等秘書官一缺以李世中調署此令

部印

中華民國十年三月十日

署外交總長顏惠慶

外交部令第四十三號

駐義大利使館二等秘書官派黃書淦署理三等秘書官派朱保倫署理此令

部印

中華民國十年三月十日

署外交總長顏惠慶

外交部令第四十四號

駐長崎領事館隨習領事王萬年加副領事銜此令

部印

中華民國十年三月十日

署外交總長顏惠慶

外交部令第四十五號

前駐斐利濱總領事桂垣回部辦事此令

部印

中華民國十年三月十一日

署外交總長顏惠慶

陸軍部令

令軍衡司暨各廳司處

派二等科員苗文華升充一等科員遺缺以三等科員萬珍升充遞遺之缺以謝繼紳補充仍歸軍衡司辦事此令

部印

中華民國十年三月十一日

陸軍總長靳雲鵬

司法部令第二一三號

秘書范兆昌現已呈准進叙四等應給第四級俸此令

部印

中華民國十年三月四日

署司法總長董康

司法部令第二二〇號

張啟後程文龍均調部派在秘書上辦事各月給津貼一百二十元此令

部印

中華民國十年三月七日

司法部令第二二二號

署司法總長董康

羅道南調部派在監獄司辦事月給津貼七十元此令

部印

中華民國十年三月七日

司法部令第二三九號

署司法總長董康

派杜慶元充刑事司第四科主任滕驥充刑事司第五科主任此令

部印

中華民國十年三月十日

司法部令第二四〇號

署司法總長董康

秦振達葉俊王元白陳元魁徐步垣朱晉廉均調在刑事司辦事此令

部印

中華民國十年三月十日

交通部令第一二八號

署司法總長董康

宋文浦高靖藩江煥曾金聲均給予本部三等三級獎章此令

部印

中華民國十年三月十日

署交通總長葉恭綽

交通部令第一三〇號

華士鑑給予本部二等二級獎章胡祥貴王鎮羣羅愛暄楊激金益亭賀孝陔夏培蓉張超均給予本部三等三級獎章此令

部印

中華民國十年三月十一日

署交通總長葉恭綽

教育部訓令第九七號

令各教育廳

據國語統一籌備會函稱上年六月敝會函請大部分行各省區分設籌備國語統一會業蒙採納照行在案近據調查實際狀況各省區遵照辦理者尙屬寥寥且有開辦不久因經費被裁致難支持情事此與大部積極推行國語教育之意相去太遠敝會公同商議以爲此事應仍請大部分行未設籌備國語統一會各省區俾限期成立並籌出經常臨時各費不得挪作別用庶各省區之籌備國語統一會可以迅速成立國語教育乃易進行等語前來合亟令仰該廳迅將籌備國語統一會限期設立並籌定經常臨時各費以資進行仍將辦理情形呈報備核此令

部印

中華民國十年三月十一日

署教育總長范源廉

公文

呈

教育部呈

大總統爲紳民安文忠等捐貲興學循例請給褒辭文

爲奉天太清宮方丈葛明新捐貲興學循例請給褒辭以昭激勵事案准奉天省長咨稱太清宮方丈葛明新設辦瀋陽私立城關太清國民學校計捐團體公產銀洋一萬四千一百七十七元有奇擬請給予葛明新金  
色一等褒章並呈請加給太清宮匾額及褒辭相應鈔表咨請核辦等因到部查本部呈准重修捐貲興學褒  
獎條例第六條內開捐貲至一萬元以上者除分別獎給褒章褒狀匾額外由教育總長呈明加給褒辭等語  
該太清宮方丈葛明新所捐公產數目核與條例第六條之規定相符除由部給予褒章並候彙呈給予匾額  
外擬請獎給太清宮褒辭以昭激勵理合具呈敬乞鑒核訓示施行謹呈十年一月二十八日已奉 指令

咨

教育部咨各省區催設籌備國語統一會並籌定經臨兩費文

爲咨行事據國語統一籌備會函稱上年六月敝會函請大部分行各省區分設籌備國語統一會業蒙採納  
照行在案近據調查實際狀況各省區遵照辦理者尙屬寥寥且有開辦不久因經費被裁致難支持情事此  
與大部積極推行國語教育之意相去太遠敝會同商議以爲此事應仍請大部分行未設籌備國語統一  
會各省區俾限期成立並籌出經常臨時各費不得挪作別用庶各省區之籌備國語統一會可以迅速成立  
國語教育乃易進行等語前來相應咨請貴署查照迅將籌備國語統一會限期設立並籌定經常臨時各費  
以資進行仍將辦理情形咨報備核此咨

署教育總長范源廉

部印

中華民國十年三月十一日



交通部咨內務部鈔送九年分本部直轄各路局查獲煙土各案繕表咨請查照文（附表）

為咨行事案查民國九年分本部直轄各路局呈報查獲煙土各案計京漢路五十五起京綏路十五起津浦路八起正太路三起茲將各案查獲時期地點煙犯姓名暨土數等項詳列一表咨請貴部查照為荷此咨  
附表一册

署交通總長葉恭綽

中華民國十年三月五日  
交通部直轄各路局民國九年分查獲煙土各案表

路別	項別	時	期	地	點	煙	犯	土	數	備	考
京		一月八日		第一次車上		喬連魁		一百餘兩		送長辛店憲兵分遣所訊辦	
		一月二十二日		前門站		朱尙文		五十餘兩		送督察處訊辦	
		一月二十三日		同		朱學洪		十餘兩		同	
		二月四日		新店		閻壽山		煙膏連盒一兩		送漢口警察廳驗收辦理	
		同		第二次車上				八兩		土無主送漢口警察廳收辦	
		三月九日		彭家灣		程富貴		四十兩		同	
		三月十四日		前門站		李萬榮		五兩		送督察處罰辦	
		三月十五日		同		白玉邦等		五兩		同	
		三月十七日		同		瞿現成		二十八兩		送地方檢察廳懲辦	

三月二十六日	同	張桐森	煙膏二兩餘	送督察處究辦
四月十一日	同	張玉堂	煙膏三兩餘	同
四月二十五日	同	傅仁傑	煙膏煙灰各三兩餘	同
五月一日	第四次騰車內	孔憲勳等	三十兩	土無主送京師警察廳銷燬
五月五日	前門站	楊玉印	二十二兩	送督察處究辦
五月八日	第一次車內	王松福	煙膏二兩餘	送安陽縣署訊辦
五月十二日	前門站	朱得山等	五兩四錢	送督察處究辦
五月十五日	第四次車上	趙正興	十二兩	送漢口警察廳銷燬
五月二十三日	第四次車上	李則旺等	四十四兩六錢一分	送漢口警察廳訊辦
六月一日	彭家灣	劉崇錫	五兩	同
六月十日	前門站	張守仁	二百〇二兩	送督察處究辦
八月十九日	第四次車上	路金魁	四兩五錢	送漢口審判廳收審
八月二十四日	孝感縣站	馬子剛	金丹一斤四兩	同
八月二十七日	孟廟站	趙迪彩等	金丹一斤十兩	無主送鄭縣公署收辦
九月二日	大智門站	張金榮	三百八十八兩	送漢口警察廳訊辦
九月十日	孟廟站	于金林	二兩八錢	送鄭縣公署收辦
九月十三日	大智門站			送漢口警察廳收辦
九月二十二日	孝感縣站			同

三月十四日第一千八百十六號

同	十月三日	蕭家港站	新順轉運公司	八十三兩	同
	十月六日	前門站		一粒金丹一百二十七包	無主送督察處收燬
	同	第一次車上		掛號行李箱兩個內裝嗎啡	無主督察處沒收
	十月七日	廣水站	王禮堂	八十兩	送漢口警察廳辦理
	十月十四日	第三次車內		嗎啡七十五散羅	無主送京師警察廳辦理
	十月十五日	第六二〇車上		一兩	土無主送漢口警察廳辦理
	十月二十日	明港站	李樹成 王雲	二十兩 金丹二百粒	同
	十月二十一日	前門站	安玉山	八十四兩	送京師警察廳辦理
	十月二十九日	祁家灣站	張耀奎	四法磅	送漢口警察廳訊辦
	十一月一日	柳林站	陳蘭堂	十五兩	同
	十一月十二日	車上		二十三兩五錢	土無主送漢口警察廳辦理
	十一月十三日	黃河南岸	李維祥等	金丹十一斤十兩	送武陟縣署訊辦
	十一月十四日	許州站	鄭世中	二十九兩五錢	送許昌縣訊辦
	十一月十六日	鄭州站	彭鈞	金丹二千五百粒藥丸五粒	送鄭縣訊辦
	十一月十八日	彭家灣站	劉世章	十兩	送漢口警察廳辦理
	十一月二十二日	許州站	李寶善	藥丸十兩三錢	送許昌縣訊辦
	十一月二十七日	軌道旁		二兩	土無主送京師警察廳辦理
同		第四次客車內		連皮重一兩	同

三月十四日第一千八百十六號

漢		京	
十一月二十八日	大智門站		
十一月二十九日	許州站		
十二月四日 五日	第四次車上		
十二月十二日	煤車內		
十二月十四日	第四次車上		
十二月十七日	同		
十二月二十一日	同		
十二月二十三日	第二次車上		
同	信陽站		
十二月二十六日	花園站		
五月十六日	第五次車內		
五月二十五日	西直門站		
八月十五日	同		
八月三十一日	第一次車內		
同	同		
九月十三日	西直門站		
九月二十八日	同		
十月二十四日	青龍橋		
張金玉	四十二兩	李堂等	一百餘兩
金丹三十六粒	送許昌縣訊辦	周安久等	二十餘兩
十三兩	無主送漢口警察廳辦理	湯茂懷	五十三兩
嗎啡藥九十一袋	同	馬勝福	四十八兩
四十八斤	送邢台縣署訊辦	張殿元	五兩
四兩	土無主送漢口警察廳驗收辦	楊得山	六錢餘
四兩	同	煙藥兩小包	
五兩	同	煙具	
三十八兩	同	煙土	
六十二兩	同	四兩餘	
連皮二十兩	同	送督察處究辦	
	同	送京師地方檢察廳究辦	
	同	送督察處究辦	
	同	送往稽查處究辦	
	同	解送提署訊辦	
	同	同	
	同	帶往稽查駐所訊辦	
	同	送督察處究辦	
	同	交北京奉軍總司令部訊辦	

十七

三月十四日第一千八百十六號

太	正	浦	津						綏								
九月十三日	九月初旬	八月二十九日	八月二十五日	八月十七日	八月八日	七月二十二日	六月十日	五月二十四日	二月二十二日	十二月二十日	同	十二月十二日	十二月九日	十一月三十日	十一月九日	十月二十一日	
車上	車上	榆次站	第三次車內	浦口站	第四次車內	浦口站	飛虹碼頭	浦口站	第四次車內	第二次車內	同	宣化站	南口站	同	西直門站	西直門站	
閻樹梅	梁白子等	王庚滯							申得勝	白翰周等	魏進發等	戚和	許俊峯	蔣鴻奎	楊智端		
金丹三包	金丹一百七十九袋	金丹一百一十一袋	十三兩餘	十二兩	八兩	連皮共重五百二十六兩	連盒共重二斤十二兩	一百四十八兩六錢	四磅	二十四兩	一百餘兩	七十餘兩	嗎啡二錢餘	六兩餘	四五十兩	六十七兩	八十餘兩
送獲鹿縣訊辦	同	無主送山西省長公署焚燬	送天津地方檢察廳訊辦	同	犯逃土送直隸全省警務處焚燬	無主送直隸全省警務處焚燬	犯逃土送天津警察廳銷燬	同	土無主送直隸全省警務處焚燬	送天津地方檢察廳訊辦	同	送張垣軍警督察處訊辦	同	送督察處訊辦	犯逃土送督察處辦理	經軍警督察擊獲帶回張垣	送督察處究辦

# 公電

吉林省長致內務總長籌備國會事務局電 三月十日

內務部籌備國會事務局鑒吉省衆院初選除舒蘭樺甸長嶺扶餘榆樹寧安同江等七縣遵令於三月一日舉行外其依令第三條呈准延期各屬如五常理春方正德惠等四縣於六日舉行濛江額穆敦化穆稜等四縣於八日舉行雙城東寧等二縣於九日舉行吉林雙陽伊通磐石長春農安濱江阿城賓縣同賓延吉依蘭勃利富錦樺川饒河密山等十七縣於十日舉行合電查照鮑貴卿蒸印

津浦路局致交通部電 三月十一日

交通部總次長鈞鑒頃據朱醫官神慧朱醫官家楣關醫官景錚邱正段長鴻勳自桑園來洋文譯稱現查桑園有疫地點情形不劇如地方官能助醫員積極辦理將染疫者隔絕及挨戶查驗即可除根醫士代表柯德仁醫士並有德州美國紅十字會之周君現均在此查察附近村莊德州之德克醫士亦在此間據伊意謂情勢比較好如努力辦去疫氣即能撲滅茲條陳在桑園安陵兩站辦法如下(一)立予加派足敷之路警遇列車車適有停站時阻止軍人強行上車及偷上列車之人(二)安陵桑園兩站添築柵欄以便站場上堵絕流民(三)禁止車上員役行入村莊食物應由外站供給(四)在桑園留車二輛倘遇站上有人染疫作爲臨時隔絕所之用俟地方官設定隔絕所爲止(五)將應需之消毒品及防疫面具供給站上服務人等之用(六)站上住房每日整潔洒消毒藥品此外所有之防範方法必須立辦阻止運河內在桑園附近來往之船隻謹此電陳等語所陳辦法尙屬切要自當分別照辦除再電請直隸山東軍民兩長通電所屬軍隊嚴禁在停售客票各站上下往來並飭將附近桑園運河船隻認真取締以杜傳染兼將以上辦法分電本路各該機關遵照切實辦理外謹電陳鑒察世章沈禮一

津浦路局致交通部電 三月十二日

交通部總次長鈞鑒據車務處電稱現因桑園站附近發生疫症業自楊柳青至桑梓店間各站暫行停售客

票原為嚴防傳染起見惟查第五第六兩次客車均係夜間開行上水及錯車各站點難保無各項人等私行上下可否將該兩次客車暫行停止所有津濟往來之旅客僅可改乘一二三四等次客車等語查五六兩次車多半係短途旅客現在楊柳青至桑梓店業已停售客票該兩次車自可暫停一俟疫氣稍減即照舊開行除即於本月十一日起將五六兩次客車暫行停車登報廣告外謹電陳請鑒察世竟抗禮四

哈爾濱伍連德致內務部電 一月二十日收

內務部鈞鑒勸電敬悉海拉等處鼠疫發生早已派員分往各站設所檢驗及隔離事宜各車站三等客票現已一律停售本處前奉張巡閱使養電令連德負防疫完全之責現道裏道外兩公署已設臨時防疫所宋小濂為督辦道外自念二至念九七日內染肺疫身死者二人合并奉聞伍連德

內務部致哈爾濱伍醫官電 二月一日

哈爾濱防疫處伍醫官鑒電悉道外已染肺疫亟應嚴加防範趕速撲滅勿使蔓延並將疫勢情形隨時電部內務部東印

哈爾濱宋小濂督辦來電 二月五日收

大總統國務院鈞鑒外交部內務部交通部鑒邇來江省滿洲里海拉爾扎蘭諾爾各處鼠疫甚熾哈埠亦有發現傳染甚速東路適當其衝哈爾濱及滿海博扎昂溪滿溝安達對青山八站均已設所防疫實行檢查即長春二道溝亦經停車檢驗上月敬日哈埠萬國防疫會議決由馬日起滿海間火車停售三等客票一二等車非經醫官驗過發照仍不賣票駐哈各國領事一致贊同近日哈滿之間貨車照常運輸客車亦已止賣一俟疫症稍殺仍舊通行謹聞宋小濂支

內務部致哈爾濱伍連德電 二月六日

哈爾濱防疫處伍醫官鑒據宋督辦小濂電稱江省滿洲里海拉爾扎蘭諾爾各處鼠疫甚熾哈埠亦有發現傳染甚速等語查哈埠為三省通衢中外雜處關係極為重要應即趕緊設法嚴防剋期撲滅勿任蔓延並將

現在疫情隨時電部爲要內務部麻印

盛京鮑貴卿來電一月二十七日收

國務院鈞鑒內務外交交通部鑒准孫督軍濠電滿洲里至扎蘭諾爾站間發生鼠疫甚厲卜奎已有傳染並據長春報告日本關東廳派來巡查十名駐站檢查等情除哈埠一帶已電董道尹派伍總醫官連德吉長一帶派軍醫課郭課長增銘認真防檢外如疫氛不止再行查照宣三防疫章程辦理先此電聞乞核示鮑貴卿宥

內務部致吉林督軍電一月二十八日

吉林鮑督軍鑒宥電悉滿洲里發生疫症已准張巡閱使暨孫督軍來電報告業經本部電請孫督軍及伍醫官力籌防範趕速撲滅哈埠吉長一帶已由貴督軍派員布置甚佩蓋籌仍希轉飭扼要防檢設法消弭勿使蔓延并將疫勢隨時電部爲盼內務部勸印

內務部致吉林鮑督軍黑龍江孫督軍伍醫官電二月十一日

吉林鮑督軍黑龍江孫督軍哈爾濱防疫處伍醫官鑒現由本部遴派俞樹葵剋日馳往哈爾濱齊齊哈爾等處察看疫勢情形即希接洽內務部蒸印

內務部致哈爾濱東省鐵路宋督辦電二月十六日發

哈爾濱東省鐵路宋督辦鑒處佳員三代電均悉籌防周密至爲佩慰惟陸路交通尤關重要務希轉致防疫事務所於鐵路外南行交通便利之處設所檢查以杜繞越是所至盼內務部鈞印

內務部致長春蔡道尹電二月十六日發

長春蔡道尹鑒代電悉籌防周密甚慰惟專注重沿站深恐人民驚免查驗繞路越行轉多偷漏仍應於北來各路交通之處多設檢疫分所嚴密檢查以杜蔓延並將疫務情形隨時電告爲要內務部鈞印

內務部致俞樹葵電二月十六日發



哈爾濱防疫處轉部派俞醫員樹榮鑒據報哈埠疫症尙未消滅至深系念應商同防疫事務所於鐵路外交  
通便利之處設所檢查勿使繞越爲要內務部鈇印

吉長道尹蔡運升致內務部電 二月十七日到

內務部張總長何次長鈞鑒長埠籌辦防疫情形業經代電奉陳現在杜絕傳播設防甚嚴一切布置次第就緒連日詳查疫症幸未侵入惟總醫官現尙虛席待員實緣專門菌學人才難得之故現在日本方面對於細菌已設所研究我於此點尤不可缺查防疫處科長俞樹榮奉鈞部命令到長哈調查疫況該員係專門菌學學識湛深日本方面頗甚崇仰擬請鈞部准將該員暫留長春以資借重如邀俯允卽祈電飭該員遵照謹此電陳伏候復示吉長道尹蔡運升叩鈇

內務部致長春蔡道尹電 二月十九日

長春蔡道尹鑒鈇電悉業電俞醫官到長襄助務須認真辦理爲要內務部鈇印

# 通告

## 大理院民四庭三月九日(星期三)下午二時審判案件通告

- 一 叢劉氏與叢胡氏因養贍涉訟不服京師高等審判廳第二審判決聲明上告一案(宣告判決)
- 一 江西會館與傅善成堂因佃房涉訟不服四川高等審判廳第二審判決聲明上告一案(宣告判決)
- 一 溥紹與張士榮等因地畝涉訟不服京師高等審判廳第二審判決聲明上告一案(宣告判決)
- 一 向月卿與袁琛珊因管理家產及債務涉訟不服四川高等審判廳第二審判決聲明上告一案(宣告判決)

- 一 張翼周與劉少臣因貸款涉訟不服直隸高等審判廳第二審判決聲明上告一案(宣告判決)
- 一 蔡世雄等與李恕先因債務涉訟不服湖南高等審判廳第二審判決聲明上告一案(宣告判決)

## 大理院民一庭三月十日(星期四)下午二時審判案件通告

- 一 朱丕祥與朱楊氏因廢繼涉訟不服奉天高等審判廳第二審判決聲明上告一案(宣告判決)
- 一 張仁榮與喻昌枝因親屬身分涉訟不服安徽高等審判廳第二審判決聲明上告一案(宣告判決)
- 一 王學文與宋天成因贖地涉訟不服奉天高等審判廳第二審判決聲明上告一案(宣告判決)
- 一 公合全與榮吉因債務涉訟不服察哈爾都統署審判處第二審判決聲明上告一案(宣告判決)
- 一 唐張氏與張大椿因租房涉訟不服福建高等審判廳第二審判決聲明上告一案(宣告判決)
- 一 柴振川與柴振堃因房產涉訟不服河南高等審判廳第二審判決聲明上告一案(宣告判決)

## 大理院臨時民一庭三月十日(星期四)下午二時審判案件通告

- 一 王妹仔與李劍峯因離婚涉訟不服福建高等審判廳第二審判決聲明上告一案(宣告判決)
- 一 周正瀟與周天金因承繼涉訟不服江西高等審判廳第二審判決聲明上告一案(宣告判決)
- 一 朱吳氏與李長富因回贖妓女涉訟不服湖北高等審判廳第二審判決聲明上告一案(宣告判決)

三月十四日第一千八百十六號

- 一 孫慶與耿協修因婚姻涉訟不服山東高等審判廳第二審判決聲明上告一案(宣告判決)
- 一 侯子俊與李輔亭因債務涉訟不服京師高等審判廳第二審判決聲明上告一案(宣告判決)
- 一 江湯氏與龍鶴笙因遺產涉訟不服江西高等審判廳第二審判決聲明上告一案(宣告判決)
- 一 成曉春與宋明記因債務涉訟不服湖北高等審判廳第二審判決聲明上告一案(宣告判決)
- 一 張尹氏與張肇敏因款項涉訟不服江西高等審判廳第二審判決聲明上告一案(宣告判決)
- 一 張煥柏與陳惠恩因債務涉訟不服奉天高等審判廳第二審判決聲明上告一案(宣告判決)
- 一 錢純甫與翁紹熙因莊款涉訟不服浙江高等審判廳第二審判決聲明上告一案(宣告判決)
- 一 王子春等與王奎焯等因坐樹涉訟不服山東高等審判廳第二審判決聲明上告一案(宣告判決)

大理院刑一庭三月十日(星期四)下午二時審判案件通告

- 一 京師高等檢察廳檢察官對於同級審判廳就連氏犯略誘罪第二審判決聲明上告案(宣告判決)
- 一 唐叫古犯傷害人致死罪不服江西高等審判廳第二審判決聲明上告案(宣告判決)
- 一 張阿拷犯殺人罪不服浙江高等審判廳第二審判決聲明上告案(宣告判決)
- 一 曹俊英犯強姦致被害人羞忿自殺罪不服奉天高等審判廳第二審判決聲明上告案(宣告判決)
- 一 廣西高等檢察廳檢察官對於同級審判廳就廖榮卿犯利誘等俱發罪第二審判決聲明上告案(宣告判決)
- 一 樊喜犯強盜罪不服山西第二高等審判分廳第二審判決聲明上告案(宣告判決)
- 一 李文耀等犯三人以上詐欺取財等俱發罪不服江蘇高等審判廳第二審判決聲明上告案(宣告判決)
- 一 河南寇丑娃等犯傷害人致死罪聲明上告案(決定)
- 一 河南寇永彥因寇丑娃等犯傷害人致死罪聲明上告案(決定)

**廣告**

**寶成** 金銀店 營業廣告

本號買賣各種公債證券股票生金生銀各國貨幣代取公債中籤息款以及存放款項並買賣珍珠足金赤葉各種新式金珠鑽石鑲嵌首飾純銀珞珈中西器皿喜壽饋送古鑑爐瓶奇巧玩物無不精美一切交易格外克己以副 諸君惠顧之雅意店設前門外廊房頭條東頭 電話南二九一六 二〇三四 一九八〇

**同康銀號買賣有價證券廣告**

本號業務買賣珍珠足金赤葉各國金銀貨幣各種公債股票代取股利公債仲籤本息無論多寡均可磋商開金格外克己以副惠顧雅意北京前門外廊房頭巷電話南局一二九六 一八四四電報掛號六六六三

**中源銀號買賣各種公債證券廣告**

本號業務經理買賣各種公債證券股票及生金銀各國貨幣代取股利公債中籤息款一切開金格外克己辦事手續力求簡便以副惠顧諸君之雅意北京前門外西河沿路南電話南局二一三三又一六七二

**籌募賑災公債處廣告**

本處此次發行賑災公債四百萬元所有公債條例業經 大總統明令公布施行除債額分配數目業經電請各省合力購募外本京各界人員如願經募或購買此項公債者即希逕向大方家胡同本處接洽一切為盼

**義昌源銀號開幕交易廣告**

本號業務定期存款活期存款抵押放款貼現放款辦理各省滙兌買賣生金生銀各種公債有價證券各國通行貨幣金錢並代取公債中籤及公債息款佣金格外克己手續力求簡便以副惠顧之雅意定於夏曆正月十一日即陽曆二月十八號開幕特此廣告 北京前門大街路西本號謹啟

電話南局 二七七一 二四四十二 二九八三 二五六六 一六八六 三二五三

### 上海東亞同文書院中華學生部招生廣告

**主旨** 本院設立滬上已二十年卒業日本學生一千三百餘名成績夙著於去年九月開辦中華學生部教授中國學生高等實業專門學科前蒙中國教育部贊同所有來本院肄業生及卒業生得與國立高等專門學校學生及卒業生受同等之待遇

**修學年限** 豫科一年本科四年豫科專授日英文兼補學費 免收學費暫定費六元(制服由本院酌定樣式隨時代製照價收費全五年) 資格 以中等以上學校畢業者為合格 **報名手續** 凡有志願者須依據中國教育部所定東亞同文書院中國學生入學辦法請由各省教育廳或省長公署之教育科(但在北京由京師學務局)選送者免入學試驗此項志願者務於三月三十一日以前呈報各該管官廳請求選送(如欲直接向本院報名投考者須於四月十五日以前可) **名額** 五十 **注意** 本院備有東亞同文程入學須知及中國學生入學辦法以及入學志願書用紙等印刷品可向上列中國各官署或日本公使館領事館索閱或函達上海徐家匯虹橋路本院中華學生部索取亦可

### 財政部通告

為通告事查四年公債第三次還本定於本年九月一日三年公債第四次還本定於十二月一日先後在中央公園舉行抽籤所有抽籤辦法仍照歷屆成案辦理恐未週知特此通告

### 京師華商電鏡公司緊急通告

啟者本公司第七號電機因發電過力燒燬繞環刻正設法趕速修理在修理期間內全城用戶各有不能通電之時諸希 諒察是荷特此通告  
京師華商電鏡公司啟

### 通惠實業公司發息廣告

啟者本公司定於本年三月十一號起發給第六屆股息在京各股東屆期請持股票息單到北京絨線胡同本公司領取其外埠各股東即由天津上海漢口三處中孚銀行各憑股票息單代為發給此啟

### 勸業銀行發行債票廣告

查勸業銀行條例第五十三章第三十五條本行於資本金繳足四分之一以上時得發行勸業債票第三十六條債票票面金額定為十元並為無記名式茲經董事會議決自二月一日起發行第一次債票二百五十萬元辦法總額銀元二百五十萬元票面每張銀元拾元利息年長七厘每年三月九月付息即在償還期限內十二年三月一日由北京外埠各分行支取及外埠各分行如數償還獎金一元此項債票祇認票不認人未到期時得隨意買賣抵押

### 開成土木股份有限公司召集股東常會廣告

啟者本公司九年分股東正息紅利業經董事會審定正息六釐紅利八釐俟股東會議決後分派並定陽曆四月三日即陰曆二月二十五日午後二時在北京西單報子街本公司開股東常會祈各股東於開會前三日攜帶股票至本公司驗取入場券以憑到會如因事不克親到請出具委託書託他股東代表除另函奉達外特此通告

### 旅京湖北水災籌賑會啟事

敬啟者上年吾鄂水災仰荷各大善士捐資拯濟亟應刊印徵信錄以彰義舉惟查發出捐冊多未繳還冊中認捐各款亦未盡照付其認銷劇券及購買紙煙兩項且有至今尚未繳價者遷延太久結東殊難茲特登報陳明務懇將捐冊暨各項應繳款目於三月二十日以前賜交北京虎坊橋湖廣會館本會事務所掣取收條俾清手續逾期仍未繳齊將來刊發徵信錄時定將欠款數目一一登載以昭核實想大君子好善樂施當不吝此區區也端此佈達統希慈鑒

### 買房聲明

何胡氏率何溱有八十一八十二號舖房一所座落宣內大街路東共房二十六間半憑中賣與敝人為業現有光緒三十四年紅契一套民國國照一紙所有三十四年以前紅契全行遺失以後如有三十四年以前紅契發現作為廢紙倘有轉葛不清有何胡氏担負責任謹此聲明  
買房人馬春榮啟

三月十四日第一千八百十六號

### 置賣房產聲明

茲有前門內西交民巷東頭路南門牌第一百零九一百零十號舖房一所並地基一段由原業主孫芙亭憑中賣與北京金城銀行承受為業除將四至詳明立契呈報地方官廳備案外此段房地如有重復典賣以及別項輾轉概歸原業主孫芙亭負責理論不與金城銀行相干特此聲明 原業主孫芙亭 新業主金城銀行同啟

### 財政部通告

為通告事查民國九年八月分暨民國九年十一月分展至十年二月一日到期之定期有利國庫券現因財政困難應再推展三個月到期仍由中國交通銀行按卷發付並加給展期利息恐未週知特此通告

### 財政部四年公債第十二次付息通告

為通告事查本年四月十二日為四年公債第十二號息票開始付息之期所有付息機關及支取息銀辦法均照歷屆成案辦理除通行各經理機關一體遵照外特此通告再所付息銀無論何地一律支付現洋合併聲明

### 太平貿易公司廣告

本公司額定資本一百萬元遵照公司條例呈奉 農商部批准立案註冊經辦華洋各種原料機件以及進出口貨物兼營存款放款及國內外匯兌買賣各種公債股票及各項有價證券代辦一切可靠實業總公司設在北京各埠通商口岸均有代理機關茲定於本年三月二十一日正式開幕照章營業如承各界 賜顧一切交易無不格外克己往來手續亦均力求簡便以副 惠顧諸君之雅意特此廣告 地址北京前門內化石橋四十七號 電報掛號太字一一三二 總理室電話南局三六七五 營業室電話南局三四一六

### 新式洋房招租

有新蓋西式樓房一所計六十餘間在東華門內蒙福祿館三號安有冷熱水管西式澡堂洋式恭桶魚池噴水等類不及備載地點適宜房屋清潔房主現有歐洲之行急須出租房內有人照料隨時可以往觀何宅啟

### ●天津久大精鹽總公司股東常會廣告

本公司定於陽曆四月十七號下午一時在北京鐵門安慶會館開股東常會修改章程選舉董事監察並發表分派庚申年度紅利議案屆時務請股東諸君蒞臨如因事不克到會者可委託代表惟須攜帶囑託書以憑查驗除用書信通知外恐未週知特此奉聞  
民國十年三月九號董事會啟

### ●緊要聲明

鄙人自前歲辭去航校職務久抱消極主義現雖簡為航署參事及被選為飛行學會會長除按法訂職務及呈報會章應行辦理事件外他事不欲與聞如有他人假用名義未經簽名蓋章者概作無效 秦國鏞啟

### ●緊要聲明

住內左三區分司廳胡同恆順將自置內左四區辛寺胡同路北三四五號住房十四間憑中賣與趙貴銓永遠為業現經錢房兩交嗣後此房如有恆姓親族人等爭論以及重複典賣並轉租不清等事均歸舊業主一面承管與置主無干除已呈警廳立案外茲特聲明  
趙貴銓啟

### ●新元史出版

膠州柯鳳孫學士積平生學力撰成新元史二百五十七卷其書網羅宏富遠過舊史備見 大總統序言暨教育部呈文中今依乾隆殿本二十四史式樣精刻告成全書分裝六十厚冊用夾連宣紙裝印紙墨精良每部收回工本實洋九十元在王府井大街印鑄局政府公報發行處及琉璃廠保古齋直隸官書局楊梅竹斜街青雲閣內富晉書莊等處寄售

### ●印鑄局改良職員錄出版廣告

十年一期改良職員錄現已出版每部四冊定價大洋一元六角購至四十部以上者均照定價八折外寄郵費二角五分新疆郵費一元六角蒙古庫倫因郵局不寄印刷物件應按郵遞信件分量核算每部加郵費五元四角東洋五角西洋一元特此廣告



### ● 輔貝子府啓事

本府管領印向歸氏掌管現庶次子恒燕竟敢違法偽造並在昌平屬使用除已由氏懇請地檢廳提起公訴外誠恐恒燕仍有蓋用偽印之處用特聲明各界君子勿爲所欺彼此幸甚已故輔貝子之側室毓柳氏啟

### ● 財政部五年公債第十次付息通告

爲通告事查本年三月三十一日爲五年公債第十號息票開始付息之期所有付息機關及支取息銀辦法均照歷屆成案辦理除通行各經理機關一體遵照外特此通告再所付息銀無論何地一律支付現洋合併聲明

### ● 印鑄局新編法令輯覽續編出版廣告

本局所編法令輯覽續編頃已出版定價每部六元郵費內地五角新疆肆元西洋貳元東洋壹元書印無多欲快觀者請早日定購持預約券者亦請從速來取外埠寄預約券取書者按照上開郵費數目匯款以便發書特此廣告

### ● 印鑄局法令全書出版廣告

九年四期法令全書現已出版每部四冊定價大洋一元六角購至四十部以上者均照定價八折外寄郵費一角五分新疆郵費七角蒙古庫倫因郵局不寄印刷物件應按郵遞信件分量核算每部加郵費二元三角四分東洋二角六分西洋五角二分特此廣告

### ● 印鑄局發行課發售山東古物調查表廣告

是書係內務部編訂按照道屬分縣記載附以說明先從河南省入手編輯其餘各省隨時繼續付印內容縝密詳盡無遺洵足資好古者之參考本局重加排印裝成單行本出售定價格外從廉每部大洋六角外埠另加郵費一角二分京兆古物調查表計一冊售大洋三角五分郵費一角山東古物調查表現又出版每部二冊定價一元五角郵費二角書出無多欲購從速特此廣告

中華民國十年三月十五日星期二第一千八百十七號

印局發行

北京東長安牌樓王府井大街  
電話東局第二百零一號

# 政 府 公 報

## 本報價目

- 一本報按照陽曆每日出報一號
- 一定購三月者收回大洋二元三毛
- 一定購長年者收回大洋八元
- 一外埠購報每半年加郵費一元

如送報夫役私自加價請告知本局以便查究是為至要

- 一定購一月者收回大洋八毛
- 一定購半年者收回大洋四元五毛
- 一零售每號銅元五枚以本日為限
- 一裝訂每月收回大洋一毛五分不裝訂者聽

# 目錄

## 命令

大總統令

部令

外交部令

交通部訓令

交通部指令

## 公文

呈

陸軍部呈 大總統呈核東三省巡閱使

請將講武堂出力人員分別獎叙文(附

單二)

## 通告

交通部路政司編國有鐵路營業進款概數旬報表

大理院民二庭三月十一日星期五下午二

時審判案件通告

大理院刑二庭三月十一日星期五下午二

時審判案件通告

## 廣告

大理院民三庭三月十二日星期六下午二

時審判案件通告

大理院民四庭三月十二日星期六下午二

時審判案件通告

大理院刑一庭三月十四日星期一下午二

時審判案件通告

命令

大總統令

大總統令

署內務總長張志潭呈准兼署吉林省長鮑貴卿咨請將長春警察廳試署警正劉文寶免去本職應照准此令

大總統印

中華民國十年三月十四日

國務總理靳雲鵬

內務總長張志潭

大總統令

署司法總長董康呈直隸故城縣監犯房澤香等因同監犯人聚眾反獄一案臨變告密消患未然擬請分別減刑等語本大總統依照約法第四十條宣告將房澤香原判執行有期徒刑刑期十二年減為執行刑期六年夏玉和原判執行有期徒刑刑期十二年減為執行刑期八年以昭激勸此令

大總統印

中華民國十年三月十四日

三月十五日第一千八百十七號

國務總理靳雲鵬

司法總長董 康

大總統指令第六百三十號

令署內務總長張志潭

署財政總長周自齊

呈核議京兆宛平縣舊轄之文安縣屬王家莊等村糧額懇准改歸直隸文安縣接管徵收  
由

呈悉准如所擬辦理此令

大總統印

中華民國十年三月十四日

國務總理靳雲鵬

內務總長張志潭

財政總長周自齊

大總統指令第六百三十一號

令兼署陸軍總長靳雲鵬

呈請補陸軍實官人員柯大發等繕單呈鑒由

呈悉均准如擬補官此令

大總統印

中華民國十年三月十四日

國務總理 靳雲鵬  
陸軍總長

大總統指令第六百三十二號

令湖北督軍王占元

湖北省長夏壽康

呈發行地方公債以濟急需繕具清單呈請鑒核由  
呈悉交財政部查核辦理此令

大總統印

中華民國十年三月十四日

國務總理 靳雲鵬  
財政總長 周自齊

政府公報

三月十五日第一千八百七十七號

部令

外交部令第四十六號

秘書黃宗法業經呈准進叙四等應支第三級俸此令

部印

中華民國十年三月十二日

署外交總長顏惠慶

交通部訓令第五八〇號

京漢 京綏 滬寧 四洮 株欽  
京奉 津浦 滬杭甬 漳廈 路局  
西北汽車處

上年本部通告徵求鐵路專門人才所有應徵人員業經本部長核其資歷分別考詢合格各員均分別調部並分派各該路局任用在案現在徵求此項專門人才限期已滿間有由部函招因事自行請緩不能如期來部考詢者為數亦屬無幾除到時考驗另行分發外所有前項派赴各該路任用人員均屬學有專長才堪造就各該局長應即加意裁成因材器使俾可及時歷練蔚成有用之才其有學歷較深在他機關辦事已有成績者尤應有相當待遇各局長須知時局艱難路政為國家命脉儲材培路為我同人應抱之唯一方針各局長應對於各處華洋首領諄誠訓誥務飭其對於前項人員勤加教練廓示大公一化黨同伐異之私時存同升諸公之念琢磨砥礪相與有成並仰將先後分派各員暨委任職務限七日內列表呈報屆滿三箇月後將各該員等臚列成績出具考語報部以便派員分赴各路考察藉覘各該管首領平日訓練是否秉公該員等對於所司職務有無進步以資甄擢而定考成再歷次分派任用各員中有由上海同濟學校及青島膠濟學校畢業者於英法文字尙少研究服務各路不無隔閡之處此項人員並應由各該路局長會同妥擬補習英



法文辦法呈部備核並仰遵照辦理此令

部印

中華民國十年三月十一日

署交通總長葉恭綽

交通部指令第七六四號

令交通大學籌辦處

據呈擬交通大學大綱請核定等情並附推定之董事名單經本部查核應即准予施行此令

部印

中華民國十年三月十日

署交通總長葉恭綽

交通大學大綱目錄

- 第一章 定名
- 第二章 校址
- 第三章 經費
- 第四章 學制
- 第五章 學程
- 第六章 董事會
- 第七章 校長主任及教職員之任用
- 第八章 校長及主任之權責
- 第九章 評議會
- 第十章 行政會議

第十一章 教務會議  
 第十二章 教務處  
 第十三章 事務處  
 第十四章 附則  
 交通大學學制系統圖

交通大學

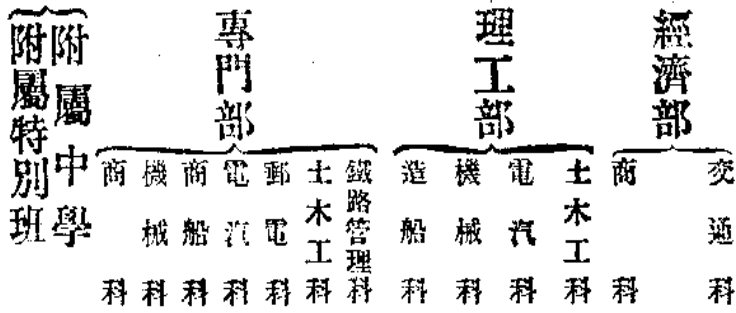

三月十五日第一千八百十七號

交通大學組織系統圖

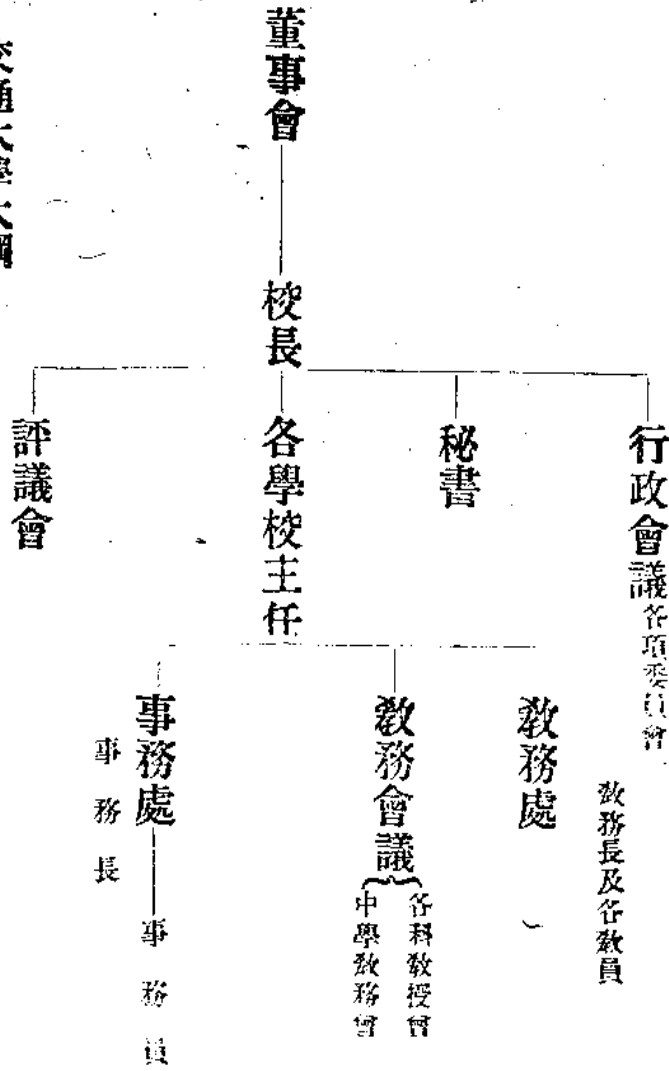

交通大學大綱

第一章 定名

第一節 本大學定名為交通大學

第二章 校址

第二節 就原有之校址及設備暫將經濟部各科設於北京理工部各科設於上海及唐山中學各依其所附屬之學校專門部各科及特別各班各依臨時之需要而定

第三章 經費

第三節 以交通部育才經費及其他所籌得之款充之

第四章 學制

第四節 本大學分經濟部理工部專門部另設附屬中學及特別班

(甲)經濟部設左列之各科

交通科 商科

(乙)理工部設左列之各科

土木工程 電汽科 機械科 造船科

(丙)專門部設左列之各科

鐵路管理科 土木工程 郵電科 電汽科 商船科 機械科 商科

(丁)中學爲大學各部之預科各依其所附屬之學校分爲文實兩科

(戊)特別班因需要之情形得設傳習班及養成所等

第五章 學程

第五節 大學經濟部理工部四年畢業授以證書稱學士畢業後得專攻一門一年後考驗及格得晉授以相當學位稱號

第六節 專門部三年畢業給以證書稱得業士

第七節 附屬中學四年畢業給以證書

第八節 特別班畢業年限各依學科與需要臨時定之畢業後給以證書

第六章 董事會

第九節 董事會董事應具有左列資格之一

- (甲)有工業或經濟專門學術者
- (乙)富有教育經驗者
- (丙)曾辦理交通事業卓著成績者
- (丁)捐助鉅款於本大學者

三月十五日第一千八百十七號

第十節 董事會董事以二十一人爲限每三年改舉三分之一第一二次用抽籤法定之改選董事由留任之董事行之

第一次之推舉由臨時董事會行之

第十一節 董事會候補董事以十人爲限遇董事出缺時遞補

第十二節 董事會之權責如下

(甲)規定教育方針 (乙)核定學科與規章 (丙)籌畫經費 (丁)監督財政 (戊)推舉校長

第七章 校長主任及教職員之任用

第十三節 大學設校長一人由三分之二以上出席董事之推舉經由交通部呈請 大總統任命之

第十四節 各學校設主任各一人由大學校長推舉經董事會同意聘任

第十五節 附屬中學主任由所附屬之學校主任推舉呈由大學校長聘任

第十六節 各特別班主任均由大學校長聘任

第十七節 各學校所屬教職員均由各校主任聘任呈報大學校長

第八章 校長及主任之權責

第十八節 大學校長主持全校教育管理事務統轄各校主任暨教職各員稽核其稱職與否而掌其進退

第十九節 大學校長督率各校主任會同各科科长教員審察學生學業成績操行照章賞罰整肅校規

第二十節 大學校長裁定經費出入督飭各校會計員造送預算決算送報交通部及董事會核銷

第二十一節 各學校主任承校長之命辦理一校教育管理事務統轄教職各員稽核其稱職與否而報告於校長

第二十二節 各學校主任承校長之命辦理第十八節十九節各事項

第九章 評議會

第二十三節 評議會以校長學校主任教務長事務長及各教科長暨教授互選之若干人為會員

第二十四節 評議會以校長為會長校長不在當地時以學校主任為會長

第二十五節 校長或學校主任遇有校務討論時得召集評議會

第二十六節 評議會之職權如左

(甲)訂定及修改各種規章 (乙)討論一切興廢事宜 (丙)議決各教科之設立及廢止 (丁)審核

財務 (戊)審議董事會校長或學校主任諮詢事項

第十章 行政會議

第二十七節 行政會議協助校長規畫推行全校事務以校長學校主任教務長各常設行政委員會委員

長及事務長組織之校長為議長

第二十八節 各行政委員會協助校長規畫推行各部分事務各委員會委員由校長從教職員中指任徵

求評議會同意每委員會設委員長一人由校長於委員中指任之凡校長出席委員會時以校長為主席

否則委員長為主席

第二十九節 常設委員會如左

(一)組織委員會 協助校長調查及編制內部之組織

(二)預算委員會 協助校長編制預算案

(三)審計委員會 協助校長稽核用途審查決算及改良簿記法

(四)任用委員會 協助校長審查任用教務部分職員之資格委員以教授為限本委員會非校長或其

代表人列席不得開會

(五)圖書委員會 協助校長謀圖書館之擴張與進步

(六)工廠委員會 協助校長謀工廠之擴張與進步

三月十五日第一千八百十七號

(七) 儀器委員會 協助校長謀儀器之擴張與進步

(八) 出版委員會 協助校長審查編譯之圖書規畫推行出版事務

(九) 庶務委員會 協助校長謀庶務之推行與進步

(十) 其他委員會 以所任事務定其名稱

第十一章 教務會議

第三十節 教務會議以教務長及各科科長組織之協助校長及學校主任規畫教務督促進行

第三十一節 各科教授會由各科教授助教講師組織之規畫本科教授上之事務

第十二章 教務處

第三十二節 教務長為教務處之領袖由各科科長互選之

第三十三節 各科科長由本科教授會教授互選之

第十三章 事務處

第三十四節 事務處管理庶務設事務長一人事務員若干人分掌各事務

第三十五節 事務長為事務處領袖由校長於事務員中委任之

第三十六節 事務處設事務員若干人由校長委任

第十四章 附則

第三十七節 本大綱經過半數以上董事之提議四分之三以上董事之出席出席人四分之三以上之議決得修正之

第三十八節 本大綱自交通部核准之日施行

交通大學董事名單 嚴修 唐文治 張 謇 梁士詒 葉恭綽 徐世章 陸夢熊 沈 琪

劉成志 鄺孫謀 關慶麟 鄭洪年 凌鴻勳 孫鴻哲 劉景山 黃灝如 鍾 錫

公文

呈

陸軍部呈 大總統呈核東三省巡閱使請將講武堂出力人員分別獎叙文（附單）

為核擬補官加銜給章恭呈仰祈鈞鑒事竊准東三省巡閱使張作霖咨請將東三省講武堂在事異常出力人員擬援照二年前奉天講武堂補官成案准照各該員現任階級分別補官給章以勵勤勞而策將來等因到部查該員等既係異常出力擬請准予分別補官加銜給章以資策勵理合繕單呈請鈞鑒訓示施行謹呈  
十年一月二十八日已奉 指令

謹將東三省巡閱使請獎東三省講武堂出力人員分別補官加銜給章繕單恭呈鈞鑒

計開

隊長高 展 校副官宋嶽齡 教育副官孫慶綿 技術教官申壽山

以上四員擬請授為陸軍步兵上尉

隊長郭希麟 技術教官霽 雲

以上二員擬請授為陸軍騎兵上尉

隊長朱力罕 技術教官王俊峰

以上二員擬請授為陸軍礮兵上尉

隊長馬龍圖

以上一員擬請授為陸軍工兵上尉

馬匹委員陸軍輜重兵少尉趙文富

以上一員擬請授為陸軍輜重兵中尉



三月十五日第一千八百十七號

軍需長關 豐

以上一員擬請授為陸軍一等軍需

軍醫官劉志啟 軍醫長劉寶崑

以上二員擬請授為陸軍一等軍醫

繪圖員姜秀崑

以上一員擬請授為陸軍一等測量長

技術教官六等文虎章王德印

以上一員擬請晉給五等文虎章

總隊長七等文虎章孫旭昌

以上一員擬請晉給六等文虎章

教官傅興沛

以上一員擬請給予六等文虎章

隊長白銘鎮

軍需官趙全興

書記長陳紹虞

技術教官單長勝

馬匹委員田沛東

傅景陞

以上六員擬請給予七等文虎章

司事趙鍾祥 竇希融

以上二員擬請給予八等文虎章

謹將陸軍部核擬東三省巡閱使請獎奉天講武堂出力人員開單仰祈鈞鑒

計開

佟盛貞

以上一員擬請給予七等嘉禾章

交通 告

交通部路政司編國有鐵路營業進款概數旬報表

中華民國有鐵路民國九年十二月十一日至九年十二月二十日營業進款概數旬報表

路別	客運進款	貨運進款	雜項進款	共計進款	與上年本旬比較		本年	與上年本期比較	
					增	減		增	減
京漢	一九九三四元	五六〇四九元	二九三元	七五九七八元	元	七九三三元	二三四九六六元	元	五四一六三元
京奉	二八三七七	三九四〇八	八二九	六七九三四		一七〇〇〇	二二五二四〇七五		四二四六八五七
津浦	一六七五二九	二九三〇三	一〇六九〇	四六八四二	五七四四六		二四四五四七七五		一〇八九〇四四
京綏	三三三三三	一一五七八	三五四三	一五二六三		五三四七〇	五七七八一七二		八八三八六三
滬寧	一一四〇四	六〇八一	四八九六	一八〇二三	一八五七二		六〇〇九一六七		五二六七八五
滬杭甬	四九七二	一三三六〇	一九二	七三二七二	五五三三		二八八三三三		三七九四四九
正太	一八三三〇	七九九九四	一一四	九八四八		四一五九八	三七三六九九		五五〇〇四九
廣九	三三三九七	三三〇二	七〇〇	三五一九九	八三三三		九六六九八八		三五〇九九

七五

三月十五日第一千八百十七號

吉長	一八七六〇	五五〇三八	三六五	七五二三	二二五三	二〇八七四	二七六三〇
道清	一八五五	二四三三九	二六	三〇三三	三六八八	九四〇二八	一一九〇〇
株萍	一九四二	九六四		一〇八〇五		三四一六四	三六〇四六
樟厦			一四	一三四		一四〇三	一四三五六
汴洛	二五七二〇	二五七九五	九五	五三四三〇	四六七〇	一五〇一六	一〇六一五
湘鄂	一七九五	三二七九五		四〇六八〇		二九三四八六	八〇八四四
四洮	六六三三	一〇九五	二八	一七五五五	五五五	六八五九四	五〇八三四
總計	九七四八六	一六七八三三	三三〇七	二六七七四五	一〇一三五〇	八六一五五四九	七二五三六

大理院民二庭三月十一日星期五下午二時審判案件通告

- 一 郭庭蓉等與郭張氏因身分及遺產涉訟不服山東高等審判廳第二審判決聲明上告案(宣告判決)
- 一 張端午等與張王氏因房屋涉訟不服河南高等審判廳第二審判決聲明上告案(宣告判決)
- 一 王兆堂與丁王氏因房產涉訟不服山東高等審判廳第二審判決聲明上告案(宣告判決)
- 一 湖北嚴詹氏與張玉記因債務執行抗告案
- 一 湖北陶樾青因玉興莊東與曾福五債務涉訟再抗告案
- 一 浙江張薊泉與蔣子浩因債務聲請案

一 浙江余雅春因郭榮棠與郭趙氏房屋聲請案

大理院刑二庭三月十一日星期五下午二時審判案件通告

- 一 王國清犯強盜罪不服京師高等審判廳第二審判決聲明上告案(宣告判決)
- 一 江炳坤犯強姦罪不服湖北高等審判廳第二審判決聲明上告案(宣告判決)
- 一 俞長生犯營利略誘罪不服浙江高等審判廳第二審判決聲明上告案(宣告判決)
- 一 劉起發等犯殺人罪不服吉林高等審判廳第二審判決聲明上告案(宣告判決)
- 一 韓殿山等犯誣告及教唆誣告等俱發罪不服吉林高等審判廳第二審判決聲明上告案(宣告判決)
- 一 張太興犯傷害及竊盜等罪不服湖北高等審判廳第二審判決聲明上告案(宣告判決)
- 一 鄭長富犯無故入人第宅罪不服浙江第二高等審判分廳第二審判決聲明上告案(宣告判決)

大理院民三庭三月十二日星期六下午二時審判案件通告

- 一 葉金根與徐茂庚等因墳山涉訟不服浙江第二高等審判分廳第二審判決聲明上告一案(宣告判決)
- 一 徐鳳儀與徐鳳巢因承繼涉訟不服江蘇第一高等審判分廳第二審判決聲明上告一案(宣告判決)
- 一 山東實業銀行與于北曉因債務涉訟不服山東高等審判廳第二審判決聲明上告一案(宣告判決)
- 一 張英奎與布鶴儕因債務涉訟不服京師高等審判廳第二審判決聲明上告一案(宣告判決)
- 一 奉天僧棟植與汪大人屯公會因廟產涉訟抗告案(決定)
- 一 奉天劉神五與趙蘭田因地畝涉訟抗告案(決定)
- 一 黑龍江王鳳池與田兆年因賣買地畝涉訟聲請案(決定)

大理院民四庭三月十二日星期六下午二時審判案件通告

- 一 苗孫氏與苗郭氏因承繼涉訟不服山東高等審判廳第二審判決聲明上告一案(宣告判決)
- 一 岳姜氏等與朱國保因婚約涉訟不服湖北第二高等審判分廳第二審判決聲明上告一案(宣告判決)

三月十五日第一千八百十七號

一蕭成聚等與裕王府因地畝涉訟不服奉天高等審判廳第二審判決聲明上告一案(宣告判決)

一向月卿與劉乃卿等因債務涉訟不服四川高等審判分廳第二審判決聲明上告一案(宣告判決)

一端鎮與武秉虔等因工款涉訟不服京師高等審判廳第二審判決聲明上告一案(宣告判決)

一趙茂桂對於浙江高等審判廳就嚴兆阿龍等竊盜所爲第二審私訴判決聲明上告一案(宣告判決)

大理院刑一庭三月十四日星期一下午二時審判案件通告

一諸葛有慶等犯毀損罪不服廣西高等審判廳第二審判決聲明上告案(宣告判決)

一孔憲爵犯略誘罪不服山東高等審判廳第二審判決聲明上告案(宣告判決)

一傅連龍犯殺人罪不服廣西高等審判分廳第二審判決聲明上告案(宣告判決)

一成丙照犯傷害致死罪不服山東高等審判廳第二審判決聲明上告案(宣告判決)

一丁月發犯強盜罪不服山西第一高等審判分廳第二審判決聲明上告案(宣告判決)

**廣 告**

**寶成 營業廣告**

本號買賣各種公債證券股票生金生銀各國貨幣代取公債中籤息款以及存放款項並買賣珍珠足金赤葉各種新式金珠鑽石鑲嵌首飾純銀鞋瑯中西器皿喜壽饋送古鑑爐瓶奇巧玩物無不精美一切交易格外克己以副 諸君惠顧之雅意店設前門外廊房頭條東頭 電話南二九一六 二〇三四 一九八〇

**同康銀號買賣有價證券廣告**

本號業務買賣珍珠足金赤葉各國金銀貨幣各種公債股票代取股利公債仲籤本息無論多寡均可磋商佣金格外克己以副惠顧雅意北京前門外廊房頭巷電話南局一二九六 一八四四電報掛號六六六三

**中源銀號買賣各種公債證券廣告**

本號業務經理買賣各種公債證券股票及生金銀各國貨幣代取股利公債中籤息款一切佣金格外克己辦事手續力求簡便以副惠顧諸君之雅意北京前門外西河沿路南電話南局二一三三又一六七二

**籌募賑災公債處廣告**

本處此次發行賑災公債四百萬元所有公債條例業經 大總統明令公布施行除債額分配數目業經電請各省合力購募外本京各界人員如願經募或購買此項公債者即希逕向大方家胡同本處接洽一切為盼

**義昌源銀號開幕交易廣告**

本號業務定期存款活期存款抵押放款貼現放款辦理各省滙兌買賣生金生銀各種公債有價證券各國通行貨幣金錢並代取公債中籤及公債息款佣金格外克己手續力求簡便以副惠顧之雅意定於夏曆正月十一日即陽曆二月十八號開幕特此廣告 北京前門大街路西本號謹啟

電話南局 一七七一 二四四二 二九八三 二五六六 一六八六 三二五三

### 上海東亞同文書院中華學生部招生廣告

**主旨** 本院設立滬上已二十年卒業日本學生一千三百餘名成績夙著於去年九月開辦中華學生部教授中國學生高等實業專門學科前蒙中國教育部贊同所有來本院肄業生及卒業生得與國立高等專門學校學生及卒業生受同等之待遇

**修學年限** 豫科一年本科四年豫科專授日英文兼補學費 免收學費暫定費六元(制服由本院酌定樣式隨時代製照價收費全五年) 學費 每月徵收膳宿費六元(制服由本院酌定樣式隨時代製照價收費全五年) 資格 以中等以上學校畢業者為合格 報名手續 凡有志願者須依據中國教育部所定東亞同文書院中國學生入學辦法請由各省教育廳或省長公署之教育科(但在北京由京師學務局)選送者免入學試驗此項志願者務於三月三十一日以前呈報各該管官廳請求選送(如欲直接向本院報名投考者須於四月十五日以前可) 名額 五十 注意 本院備有東亞同文徑行報名候本院定期試驗試驗科目為華文英文算學二科) 書院中華學生部章程入學須知及中國學生入學辦法以及入學志願書用紙等印刷品可向上列中國各官署或日本公使館領事館索閱或函達上海徐家匯虹橋路本院中華學生部索取亦可

### 財政部通告

為通告事查四年公債第三次還本定於本年九月一日三年公債第四次還本定於十二月一日先後在中央公園舉行抽籤所有抽籤辦法仍照歷屆成案辦理恐未週知特此通告

### 京師華商電燈公司緊急通告

啟者本公司第七號電機因發電過力燒燬綫環刻正設法趕速修理在修理期間內全城用戶各有不能通電之時諸希諒察是荷特此通告

京師華商電燈公司啟

### 通惠實業公司發息廣告

啟者本公司定於本年三月十一號起發給第六屆股息在京各股東屆期請持股票息單到北京絨線胡同本公司領取其外埠各股東即由天津上海漢口三處中孚銀行各憑股票息單代為發給此啟

### 勸業銀行發行債票廣告

查勸業銀行條例第五章第三十五條本行於資本金繳足四分之一以上時得發行勸業債票第三十六條債票票面金額定為十元並為無記名式茲經董事會議決自三月一日起發行第一次債票二百五十萬元辦法總額銀元二百五十萬元票面每張銀元拾元利息長七厘每年三月九月付息即在償還期限國民十二年三月一日由北京及外埠各分行支取

及外埠各分行如數償還獎金元給獎金一元此項債票祇認票不認人未到日期時得隨意買賣抵押

### 開成土木股份有限公司召集股東常會廣告

啟者本公司九年前股東正息紅利業經董事會審定正息六釐紅利八釐俟股東會議決後分派並定陽曆四月三日即陰曆二月二十五日午後二時在北京西單報子街本公司開股東常會祈各股東於開會前三日攜帶股票至本公司驗取入場券以憑到會如因事不克親到請出具委託書託他股東代表除另函奉達外特此通告

### 旅京湖北水災籌賑會啟事

敬啟者上年吾鄂水災仰荷各大善士捐資拯濟亟應刊印徵信錄以彰義舉惟查發出捐冊多未繳還冊中認捐各款亦未盡照付其認銷劇券及購買紙煙兩項且有至今尚未繳價者遷延太久結束殊難茲特登報陳明務懇將捐冊暨各項應繳款目於三月二十日以前賜交北京虎坊橋湖廣會館本會事務所掣取收條俾清手續倘逾期仍未繳齊將來刊發徵信錄時定將欠款數目一一登載以昭核實想大君子好善樂施當不吝此區區也端此佈達統希慈鑒

### 買房聲明

何胡氏率何溱有八十一八十二號舖房一所座落宣內大街路東共房二十六間半憑中賣與敝人為業現有光緒三十四年紅契一套民國國驗照一紙所有三十四年以前紅契全行遺失以後如有三十四年以前紅契發現作為廢紙倘有樓葛不清有何胡氏担負責任謹此聲明

買房人馬春榮啟



### 置賣房產聲明

茲有前門內西交民巷東頭路南門牌第一百零九一百零十號舖房一所並地基一段由原業主孫芙亭憑中賣與北京金城銀行承受為業除將四至詳明立契呈報地方官廳備案外此段房地如有重複典賣以及別項輾轉概歸原業主孫芙亭負責理論不與金城銀行相干特此聲明 原業主孫芙亭 新業主金城銀行同啟

### 財政部通告

為通告事查民國九年八月分暨民國九年十一月分展至十年二月一日到期之定期有利國庫券現因財政困難應再推展三箇月到期仍由中國交通銀行按卷發付並加給展期利息恐未週知特此通告

### 財政部四年公債第十二次付息通告

為通告事查本年四月十二日為四年公債第十二號息票開始付息之期所有付息機關及支取息銀辦法均照歷屆成案辦理除通行各經理機關一體遵照外特此通告再所付息銀無論何地一律支付現洋合併聲明

### 太平貿易公司廣告

本公司額定資本一百萬元遵照公司條例呈奉 農商部批准立案註冊經辦華洋各種原料機件以及進出口貨物兼營存款放款及國內外匯兌買賣各種公債股票及各項有價證券代辦一切可靠實業總公司設在北京各埠通商口岸均有代理機關茲定於本年三月二十一日正式開幕照章營業如承各界 賜顧一切交易無不格外克己往來手續亦均力求簡便以副 惠顧諸君之雅意特此廣告 地址北京前門內化石橋四十七號 電報掛號太字一一三二 總理室電話南局三六七五 營業室電話南局三四一六

### 新式洋房招租

有新蓋西式樓房一所計六十餘間在東華門內蒙福祿館三號安有冷熱水管西式澡堂洋式恭桶魚池噴水等類不及備載地點適宜房屋清潔房主現有歐洲之行急須出租房內有人照料隨時可以往觀何宅啟

### ●天津久大精鹽總公司股東常會廣告

本公司定於陽曆四月十七號下午一時在北京鐵門安慶會館開股東常會修改章程選舉董事監察並發表分派庚申年度紅利議案屆時務請股東諸君惠臨如因事不克到會者可委託代表惟須攜帶囑託書以憑查驗除用書信通知外恐未週知特此奉聞  
民國十年三月九號董事會啟

### ●財政部五年公債第十次付息通告

為通告事查本年三月三十一日為五年公債第十號息票開始付息之期所有付息機關及支取息銀辦法均照歷屆成案辦理除通行各經理機關一體遵照外特此通告再所付息銀無論何地一律支付現洋合併聲明

### ●緊要聲明

住內左三區分司廳胡同恆順將自置內左四區辛寺胡同路北三四五號住房十四間憑中賣與趙貴銓永遠為業現經錢房兩交嗣後此房如有恆姓親族人等爭論以及重複典賣並轉讓不清等事均歸舊業主一面承管與置主無干除已呈警廳立案外茲特聲明  
恆順 趙貴銓 啟

哀啟者 興亞等罪孽深重不自殞滅禍延

顯考德三府君痛於民國十年夏曆正月十八日子時壽終不孝興亞在京供職將軍府聞病馳歸不孝國治隨侍在側均親視含殮遵禮成服茲訂於夏曆二月十八日開弔二十日成主二十一日發引叨在

誼誠恐訃達未週哀此報

聞

族戚學賓友世鄉

棘人 陳興亞 泣啟

### ● 繡貝子府啓事

本府管領印向歸氏掌管現庶次子恒燕竟敢違法偽造並在昌平屬使用除已由氏懇請地檢廳提起公訴外誠恐恒燕仍有蓋用偽印之處用特聲明各界君子勿爲所欺彼此幸甚已故繡貝子之側室毓柳氏啟

### ● 緊要聲明

鄙人自前歲辭去航校職務久抱消極主義現雖簡爲航署參事及被選爲飛行學會會長除按法訂職務及呈報會章應行辦理事件外他事不欲與聞如有他人假用名義未經簽名蓋章者概作無效 秦國鏞啟

### ● 新元史出版

膠州柯鳳藻學士積平生學力撰成新元史二百五十七卷其書網羅宏富遠過舊史備見 大總統序言暨教育部呈文中今依乾隆殿本二十四史式樣精刻告成全書分裝六十厚冊用夾連宣紙裝印紙墨精良每部收回工本實洋九十元在王府井大街印鑄局政府公報發行處及琉璃廠保古齋直隸官書局楊梅竹斜街青雲閣內富晉書莊等處寄售

### ● 印鑄局改良職員錄出版廣告

十年一期改良職員錄現已出版每部四冊定價大洋一元六角購至四十部以上者均照定價八折外寄郵費二角五分新疆郵費一元六角蒙古庫倫因郵局不寄印刷物件應按郵遞信件分量核算每部加郵費五元四角東洋五角西洋一元特此廣告

### ● 印鑄局發行課發售山東古物調查表廣告

是書係內務部編訂按照道屬分縣記載附以說明先從河南省入手編輯其餘各省隨時繼續付印內容縝密詳盡無遺洵足資好古者之參考本局重加排印裝成單行本出售定價格外從廉每部大洋六角外埠另加郵費一角二分京兆古物調查表計一冊售大洋三角五分郵費一角山東古物調查表現又出版每部二冊定價一元五角郵費二角書出無多欲購從速特此廣告

### ●印鑄局法令全書出版廣告

九年四期法令全書現已出版每部四冊定價大洋一元六角購至四十部以上者均照定價八折外寄郵費一角五分新疆郵費七角蒙古庫倫因郵局不寄印刷物件應按郵遞信件分量核算每部加郵費二元三角四分東洋二角六分西洋五角二分特此廣告

### ●印鑄局新編法令輯覽續編出版廣告

本局所編法令輯覽續編頃已出版定價每部六元郵費內地五角新疆肆元西洋貳元東洋壹元書印無多欲快觀者請早日定購持預約券者亦請從速來取外埠寄預約券取書者按照上開郵費數目匯款以便發書特此廣告

### ●印鑄局編纂職官任免年月表出版廣告

本局編纂職官任免年月表起民國元年訖民國五年其間京外各重要機關職員之任免按年列表成式若網在綱極便檢閱誠關心時事者必備之書也紙張精良裝訂華美猶其餘事現經出版定價大洋一元二角外埠加郵費大洋二角

### ●印鑄局訂定發給勳章時間廣告

逕啟者本局收發勳章事宜改歸經理科營業課管理凡來局領勳章者除星期日外每日上午九鐘起至十二鐘止午後自一鐘起至五鐘止請於此一定時間內按章帶費并憑單來局領取當有專員接待決不致誤特此廣告

### ●印鑄局仿造古式印鈕特別廣告

逕啟者本局鑄造金銀銅質圖章數載以還成效昭著因日趨於發達遂益謀乎改良特仿秦漢印鉢鑄就恐種鈕式模型古樸種類繁多價值格外從廉工堅力求精美洵足以供金石家之鑒賞如承惠顧極表歡迎恐未週知特此佈告

### ●印鑄局鑄造營業圖記擴充廣告

本局鑄造營業圖記向邀各界歡迎原限金銀銅三種而各界時有以晶玉牙石相屬者愧無以應殊為闕點茲從二月一日起特加晶玉牙石四種篆文既細加研求鐫刻亦倍增完美較市肆匠作大有雅俗之別取價從廉格外克己凡欲訂購者請查後附價格表任憑指購皆可承辦特此廣告

### 印鑄局營業圖記價格表

質別	質	鈕	價	鑄	價
金	質	瓦面鈕三	角	二字以內二元四角以內三元四角以外每字加八角如字數過多面議	
銀	質	瓦面鈕二	角五	二字以內一元二角四角以內一元八角四角以外每字加四角	
銅	質	瓦面鈕三	角五	二字以內八角四角以內一元二角四角以外每字加三角	
玉	質	劃照		宋文每字三元	
晶	質	一碼		同上	
牙	質	價核		每字一元	
石	質	碼算		每字五角	

附說  
 一凡各種圖記自三分以內徑寸以外均照定價加倍  
 一字體無論秦鉢漢印浙皖諸家以及鐘鼎小篆隸楷聽購者指定並不加價  
 一金銀銅各圖記除直鈕瓦鈕外或另訂別項新式之鈕其價面議  
 一如有自備金銀銅各質但訂篆刻諸工作者其價面議



# 目錄

## 命令

### 大總統令

## 公文

呈

- 國務總理呈 大總統准會咨議決署直隸任縣知事鄒夢麟審理盜案失入交付懲戒一案呈請鈞鑒文(附議決書)
- 國務總理呈 大總統為文官甄用合格續行報到暨咨請分發人員葛瑞書等擬請准予分發照章叙用文(附單)
- 國務總理呈 大總統核議內務部請獎湖北荆門縣防守城池擊退潰兵在事出力人員田蔚光等勳章擬請照准文
- 國務總理呈 大總統請將稅務處任職期滿人員田章燕等以簡任職存記升用文
- 國務總理呈 大總統查核奉天省長呈保法官趙毓桂等擬請以薦任文職分省任用文
- 國務總理呈 大總統核議外交部請獎日員向西兵庫等勳章擬請照准文

## 內務部呈

大總統查核熱河都統請將管理圍庭事務所所長定為委仕實職擬請照准文

## 農商部呈

大總統彙案請獎商會職員並辦理實業行政官吏勳獎各章開單請鑒文(附單二)

## 兼署福建省長李厚基呈

大總統彙報九年十二月分委用各縣知事開單呈鑒文(附單)

## 公函

交通部致各路局函(除滬寧滬杭甬外)第一四九七號

## 公電

- 津浦路局致交通部電三則
- 吉長道尹蔡運升來電
- 內務部致哈爾濱宋督辦電
- 長春俞樹棻來電
- 內務部致長春俞樹棻電

## 廣告

命令

大總統令

大總統令

本年三月二十六日舉行關岳廟春戊祀典派內務總長張志潭恭代行禮由該部敬謹預備此令

大總統印

中華民國十年三月十五日

國務總理靳雲鵬  
內務總長張志潭

大總統令

兼署陸軍總長靳雲鵬呈察哈爾暫編陸軍第一混成旅旅長譚慶林因病懇請辭職譚慶林准免本職此令

大總統印

中華民國十年三月十五日

國務總理靳雲鵬  
陸軍總長靳雲鵬



大總統令

任命陳錫武爲察哈爾暫編陸軍第一混成旅旅長此令

大總統印

中華民國十年三月十五日

國務總理  
陸軍總長 靳雲鵬

大總統令

任命李文炳爲陸軍第十九混成旅步兵第二團團長此令

大總統印

中華民國十年三月十五日

國務總理  
陸軍總長 靳雲鵬

大總統令

兼署陸軍總長靳雲鵬呈請任命燕驥爲熱河陸軍第一混成旅步兵第一團團附張文郁爲騎兵第一團團附王道達爲步兵第一團第一營營長均照准此令

大總統印

中華民國十年三月十五日

國務總理  
陸軍總長 靳雲鵬

大總統令

兼署陸軍總長靳雲鵬呈請任命王慎機為陸軍第十二師步兵第四十六團團附歐陽壽延為第一營營長張忠義為第二營營長張天錫為步兵第四十七團第二營營長高峻岫為步兵第四十八團團附李寶珩為騎兵第十二團第三營營長陳公信為礮兵第十二團第二營營長王炎為步兵第二十三旅少校副官均照准此令

大總統  
統印

中華民國十年三月十五日

國務總理  
陸軍總長 靳雲鵬

大總統令

兼署陸軍總長靳雲鵬呈請任命李元貞為陸軍第二十師礮兵第二十團第二營營長應照准此令

大總統  
統印

中華民國十年三月十五日

三月十六日第一千八百十八號

大總統令

國務總理  
陸軍總長 靳雲鵬

署海軍總長薩鎮冰呈請授莫嵩福爲海軍軍需中監從文田爲海軍少校魏豐爲海軍造艦少監均照准此令

大總統  
統印

中華民國十年三月十五日

國務總理 靳雲鵬  
海軍總長 薩鎮冰

大總統令

兼署陸軍總長靳雲鵬呈准鑲藍旗蒙古都統端緒咨請以桂肇陞補公中佐領應照准此令

大總統  
統印

中華民國十年三月十五日

國務總理  
陸軍總長 靳雲鵬

大總統令

蘇珠克圖巴圖爾給予二等大綬寶光嘉禾章色丹那木濟勒旺保給予三等寶光嘉禾章此

令

中華民國十年三月十五日

大總統印

國務總理靳雲鵬

大總統令

陳經張志黃德章均給予二等寶光嘉禾章此令

大總統印

中華民國十年三月十五日

國務總理靳雲鵬

大總統令

施履本給予二等寶光嘉禾章龔積柄晉給一等大綬嘉禾章吳永田步蟾均給予三等寶光嘉禾章高延文給予四等嘉禾章此令

大總統印

中華民國十年三月十五日

國務總理靳雲鵬

大總統令

袁鳳曦徐維震向晉給二等大綬嘉禾章陳懋成恆璋均晉給三等嘉禾章許伯華高方潞均晉給四等嘉禾章此令

**大總統印**

中華民國十年三月十五日

國務總理靳雲鵬

大總統令

周階鼎晉給四等嘉禾章此令

**大總統印**

中華民國十年三月十五日

國務總理靳雲鵬

大總統指令第六百三十三號

令國務總理靳雲鵬

呈核湖北督軍呈保軍職人員程夔擬請改以簡任職存記由  
呈悉程夔准以簡任職交院存記此令

**大總統印**

中華民國十年三月十五日

國務總理靳雲鵬

大總統指令第六百三十四號

令國務總理靳雲鵬

呈核內務部請獎緝獲逃走監犯出力人員熊烈等勳章由  
呈悉均准如擬給章此令

大總統印

中華民國十年三月十五日

國務總理靳雲鵬

大總統指令第六百三十五號

令國務總理靳雲鵬

呈核內務部請獎天津警察廳迭獲要案出力人員勳章開單呈鑒由  
呈悉周階鼎已有令明發餘准如擬給章此令

大總統印

中華民國十年三月十五日

國務總理靳雲鵬

大總統指令第六百三十六號

令國務總理靳雲鵬

呈核司法部年終考績請獎給各省高等審判廳長等勳章繕單呈鑒由

三月十六日第一千八百十八號

呈悉陳經袁鳳曦等已有令明發餘均如擬給章此令

大總統印

中華民國十年三月十五日

國務總理靳雲鵬

大總統指令第六百三十七號

令國務總理靳雲鵬

呈核山東省長年終考績請獎成績優異各員勳章開單呈鑒由  
呈悉施履本等已有令明發梅光義張錫純均著傳令嘉獎此令

大總統印

中華民國十年三月十五日

國務總理靳雲鵬

大總統指令第六百三十八號

令國務總理靳雲鵬

呈核浙江省長請獎教育廳及會稽道尹公署著有勞績人員勳章開單呈鑒由  
呈悉均准如擬給章此令

大總統印

中華民國十年三月十五日

國務總理靳雲鵬

大總統指令第六百三十九號

令署內務總長張志潭

呈遵例彙案褒揚陳雲峯等繕單呈請訓示由

呈悉應准分別頒給匾額褒辭以昭激勸此令

大總統印

中華民國十年三月十五日

國務總理靳雲鵬

內務總長張志潭

大總統指令第六百四十號

令兼署陸軍總長靳雲鵬

呈准鑲藍旗蒙古都統咨請以桂肇等陞補中公佐領等缺繕單呈鑒由

呈悉桂肇已有令明發恩祿准其陞補此令

大總統印

中華民國十年三月十五日



三月十六日第一千八百十八號

國務總理  
陸軍總長 靳雲鵬

大總統指令第六百四十一號

令兼署陸軍總長靳雲鵬

呈核陸軍第十一師兵變劫掠擬請將肇事軍官分別懲辦並取銷該師名稱繕單呈鑒由  
呈悉李奎元著卽褫奪原官勳章高文珊等均著分別褫奪原官勳章通緝歸案訊辦餘如所  
擬辦理此令

大總統印

中華民國十年三月十五日

國務總理  
陸軍總長 靳雲鵬

大總統指令第六百四十二號

令署海軍總長薩鎮冰

呈海軍軍官佐已滿服役年限擬請照章進級暨補授官佐繕單呈鑒由  
呈悉莫嵩福等已有令明發餘均如擬補官此令

大總統印

中華民國十年三月十五日

國務總理靳雲鵬  
海軍總長薩鎮冰

大總統指令第六百四十三號

令署司法總長董康

呈准大理院院長王寵惠咨開大理院臨時庭清理積案業經完竣據咨轉呈備案由  
呈悉此令

大總統印

中華民國十年三月十五日

國務總理靳雲鵬  
司法總長董康

大總統指令第六百四十四號

令大理院院長王寵惠

呈報本年二月份收結民刑訴訟案件繕單呈覽由  
呈悉此令

大總統印

中華民國十年三月十五日

國務總理靳雲鵬

大總統指令第六百四十五號

司法總長董 康

令蒙藏院總裁貢桑諾爾布

呈鎮國公銜輔國公鄂里雅蘇病故請照例致祭給賻由  
呈悉准如所擬辦理交財政部查照此令

大總統印

中華民國十年三月十五日

國務總理靳雲鵬  
財政總長周自齊

大總統指令第六百四十六號

令稅務督辦孫寶琦

稅務會辦蔡廷幹

呈民國九年分應還各國債款賠款一律撥付繕單呈鑒由  
呈悉交財政部查照此令

大總統印

中華民國十年三月十五日

國務總理靳雲鵬

財政總長馮自齊

大總統指令第六百四十七號

令航空署署長丁錦

呈報啟用新頒印信日期由  
呈悉此令

大總統印

中華民國十年三月十五日

國務總理靳雲鵬

大總統指令第六百四十八號

令兼署吉林省長孫烈臣

呈請將清理田賦出力人員從優獎勵  
呈悉應准擇尤保獎勳章此令

大總統印

中華民國十年三月十五日

國務總理靳雲鵬

大總統指令第六百四十九號

令護理江西省長楊慶鑒

政府公報 命令

三月十六日第一千八百十八號

呈報任事日期由

呈悉此令

大總統印

中華民國十年三月十五日

國務總理 靳雲鵬  
內務總長 張志潭

公文

呈

國務總理呈

大總統准會咨議決著直隸任縣知事鄒夢麟審理盜案失入交付懲

戒一案呈請鈞鑒文(附議決書)

為議決直隸署任縣知事鄒夢麟審理盜案失入應受褫職等處分具呈仰乞鈞鑒事准文官高等懲戒委員會咨呈稱准院鈔交奉 大總統訓令據國務總理靳雲鵬呈准直隸省長曹銳咨呈署任縣知事鄒夢麟審理盜案失入請交付懲戒等語鄒夢麟著交文官高等懲戒委員會依法懲戒此令等因附鈔原呈到會經咨准直隸省長調取關係文卷前來即由本會依法審查議決認為鄒夢麟應受褫職停止任用四年之處分合將該案議決書咨院呈請公布施行等因理合據情呈請鈞鑒訓令施行謹呈十年一月二十九日已奉

訓令

文官高等懲戒委員會議決書(十年第五百四十四號)

被付懲戒人 鄒夢麟直隸任縣知事

右被付懲戒人因審理盜案失入一案經國務總理呈交懲戒本會審查議決如左

主文

褫職 停止任用四年

事實

本年九月七日准國務院鈔奉 大總統訓令據國務總理靳雲鵬呈准直隸省長曹銳咨呈署任縣知事鄒夢麟審理盜案失入請交付懲戒等語鄒夢麟著交文官高等懲戒委員會依法懲戒此令等因並附鈔原呈到會查原呈內開准直隸省長曹銳咨呈稱案查前據直隸高等審判廳呈以署理任縣知事鄒夢麟拏獲

十五

三月十六日第一千八百十八號

郭黑妮一名審依懲治盜匪法判處死刑呈請覆核該廳以案多疑竇呈經令飭依法提案覆審在案旋據該廳提傳全案人卷到廳覆審判決認定郭黑妮犯意無從證明依照刑訴法例宣告無罪繕錄判決正本呈請鑒核前來當以原審知事審理盜案失入應俟本案確定後照章酌予懲處去後茲據該廳呈稱查前任任縣知事鄒夢麟辦理郭黑妮一案於郭黑妮有無犯罪故意漫不加察遽以查獲陳增福委託郭黑妮交付贓匪之二百元以及賊匪會由郭黑妮家出外行劫認為犯罪依照懲治盜匪法擬處死刑經職廳一再研鞠廉得真情始將郭黑妮宣告無罪業經判決確定在案茲奉前因遵即核明該前任任縣知事鄒夢麟審理本案以無罪之郭黑妮而錯擬死刑依照縣知事辦理命盜案限期及懲獎規則第十八條規定應請交付懲戒以重民命而儆冤濫等情呈覆到署查該知事辦理此案不加詳察致將無罪之人錯擬死刑實非尋常疏忽可比相應咨請查核轉呈將鄒夢麟一員交付懲戒以儆玩忽等語

理由

此案直隸任縣知事鄒夢麟審理盜案未能訊研明確率將無罪之人失入錯擬死刑殊屬異常荒謬核與文官懲戒條例第二條第一第二各款相符認為應受褫職停止任用四年之處分特為議決如右

中華民國十年一月十九日

委員長張國淦

委員孫培缺席

委員余紹宋

委員達壽

委員盧弼

委員賀俞

委員王學曾

國務總理呈 大總統為文官甄用合格續行報到暨咨請分發人員葛瑞書等擬請

准予分發照章叙用文(附單)

為文官甄用合格續行報到暨咨請分發人員擬請准予分發照章叙用恭呈仰祈鈞鑒事銓叙局呈稱查文官甄用合格呈請分發暨各省咨請分發人員歷經呈准分別分發在案茲有續行報到呈請分發暨各省咨請分發人員計薦任職葛瑞書等七員核與定章均尚相符應准按照甄用委員會呈准原案分別分發由各該官署照章叙用謹開具名單呈請轉呈等情前來理合呈請

十九日已奉 指令

謹將文官甄用合格薦任職任用分發人員開單呈請鈞鑒

計開

葛瑞書

以上一員擬請分發內務部

張元峯

以上一員擬請分發平政院

常漢章 栗迺敬

以上二員擬請分發直隸

啟 彬

委員 錢承銘

委員 涂鳳書 缺席

委員 邵 章 缺席

委員 李 欽 缺席



以上一員擬請分發吉林

吳本鏞 俞壽元

以上二員擬請分發江蘇

國務總理呈 大總統核議內務部請獎湖北荆門縣防守城池擊退潰兵在事出力

人員田蔚光等勳章擬請照准文

為核議內務總長請獎湖北荆門縣防守城池擊退潰兵在事出力人員田蔚光等勳章恭呈仰祈鈞鑒事據銓叙局呈稱准內務部咨開案准湖北督軍省長咨稱請將荆門縣防守城池擊退潰兵案內出力員紳田蔚光等核獎勵獎各章等因到部除警備隊長尙儒珍請獎警察章應由部核辦外查請獎嘉禾章向由貴局核辦相應鈔錄原咨暨事實履歷清冊咨送查核辦理等因到局查案內田蔚光一員原請七等嘉禾章方輒升一員原請晉給七等嘉禾章張英舉陳復初陳紹蕃三員原請八等嘉禾章與例尙無不合擬請照准給獎以資鼓勵是否有當謹呈請轉呈等情前來理合具文呈請鑒核訓示遵行謹呈十年一月二十九日已奉指令

國務總理呈 大總統請將稅務處任職期滿人員田章燕等以簡任職存記升用文

為請將稅務處任職期滿人員以簡任職升用仰祈鈞鑒事據銓叙局呈稱准稅務處函開案查辦理修改通商稅則案內出力人員前於民國八年九月經國務總理呈核擬請獎叙奉 大總統指令田章燕柳宗權任榮林李景植李端燊均俟任職期滿後以簡任職升用此令等因茲查本處第一股幫理田章燕係於民國六年十二月五日由本處委員升補幫理又第二股幫理李端燊係於民國六年九月十七日由本處委員升補幫理現自任職之日起均已扣足三年期滿自應遵章各以簡任職升用函達查照註冊咨覆等因到局查田章燕李端燊二員既據稱任職期滿應請准予援照文職任用令第三條第三款之規定均以簡任職升用是否有當請核予轉呈等情到院理合據情轉呈伏乞鈞鑒訓示遵行謹呈十年一月二十九日已奉指令

令

國務總理呈

大總統查核奉天省長呈保法官趙毓桂等擬請以薦任文職分省任

用文

為請將法官趙毓桂費蔭綬二員改以薦任文職分省任用事據銓叙局呈稱奉院交奉天省長咨呈稱案據奉天高等審判廳廳長單豫升檢察長張務本呈稱查有職審廳庭長趙毓桂直隸法政學校畢業歷充前清直隸藩署文案籌款總局文案保定工巡局發審委員並迭次辦理河工冬防緝捕各項行政事宜歷任天津地方審判廳民刑庭庭長直隸高等審判廳推事現任職審廳民庭庭長該員法理湛深洞達治術久歷近畿各省於地方情形尤能虛心研究洵屬行政之才又職廳首席檢察官費蔭綬京師法律學校畢業前清法部主事候補員外郎典獄司行走憲政籌備處科員並充崇文門稅務委員朝陽門工程處監修崇陵工程處辦事官歷任直隸天津地方檢察廳檢察官迭次代理直隸高等檢察廳檢察官現任職廳首席檢察官該員辦事勤敏為守兼優平時於行政事務尤能加意研求歷久有得以上二員均已取得薦任官資格若僅畀以司法職務未足盡其所長擬請援案改以薦任文職分省任用各緣由理合將各該員履歷呈請核辦等情除指令外相應咨呈核辦等語當經局行查司法部茲准復稱趙毓桂一員經部呈准給予二等金質獎章費蔭綬一員充任法官有年尚能稱職等語查奉天省長所請將趙毓桂費蔭綬二員改以薦任文職分省任用之處核與歷辦成案尚屬相符應請核予轉呈等情到院核無異理合據情轉呈伏乞鈞鑒訓示遵行謹呈十年一月二十九日已奉 指令

國務總理呈

大總統核議外交部請獎日員向西兵庫等勳章擬請照准文

為核議外交部請獎日本國陸軍少將向西兵庫等勳章恭呈仰祈鈞鑒事據銓叙局呈稱准外交部咨開准山東督軍咨開據特派山東交涉員施履本呈稱東省交涉繁劇遇事多賴駐東各日員誠心贊助如青島方面對於引渡盜匪無不協力從事駐濟日領對於交涉案件均能以誠相見悉心磋商其他日人所經營之慈

三月十六日第一千八百十八號

善事業亦多裨益地方謹分別開具清單擬請援案轉請給獎等情相應據情附單咨日員等既據稱對於引渡匪犯暨辦理交涉各案均能遇事協力竭誠贊助允宜分別單開請獎文虎章各員另文咨行陸軍部核辦外相應將擬獎嘉禾章各日員銜名暨請查照轉呈等因到局查案內向西兵庫一員原請二等大綬嘉禾章引田乾作一昌三郎黑江英次中村季吉林田芳太郎四員原請三等嘉禾章桑名千畝一員原請四等嘉禾章境田駒六等嘉禾章核與歷辦成案尙無不合擬請照准給獎以資酬答謹呈請轉呈等情前訓示遵行謹呈十年一月三十日已奉 指令

內務部呈

大總統查核熱河都統請將管理園庭事務所所長

照准文

為熱河管理園庭事務所所長一差擬請定為委任實職恭呈仰祈鈞鑒事竊准熱河熱河管理園庭事務所於民國六年改組並釐定辦事章程咨部核准在案茲查該所各外喇林木物品以及喇嘛升補領發餉糶等項事務殷繁責任綦重可否將該所用昭鄭重請察核轉呈等因到部查熱河管理園庭事務所係於民國六年就園庭陳事章程咨部核准有案該所原設所長一員綜司園庭內外一切事宜辦理以來尙稱長一差請定為委任實職自係為慎重職務起見當經本部詳加查核事屬可行擬請務所所長作為委任實職以昭鄭重如蒙俯允即由部咨行該都統依照文職任用令辦理是否有當理合呈請鑒核訓示施行謹呈十年一月三十日已奉 指令

農商部呈

大總統彙案請獎商會職員並辦理實業行政官吏

文(附單二)

為彙案請獎商會職員勳章及本部獎章並辦理實業行政官吏本部獎章以資鼓勵

咨稱據實業廳呈修水縣商會會長章國華副會長李沛霖任職多年成績卓著檢同履歷清冊請給獎章希查核見復復准江蘇省長咨稱據如皋縣知事呈前實業採屬沙元樂任職五年以上與辦實業成績可觀開具履歷事實請察核辦理並准外交部咨稱據駐伯利副領事呈伯利中華總商會會長孫作德熱心公益勞怨不辭會董劉建德郭文明邢進芝文牘員孫嘉夢等奔馳效力不恤艱辛開具履歷請轉咨給獎據情咨請查核辦理又准吉林省長咨稱據濱江道尹呈哈爾濱總商會會長張萬川歷辦商學各事熱心贊助苦志經營濱江商會會長吳萬選歷充地方公益事積極進行勳勞卓著又公議會議員郝懋祥充議員十有餘載維持華商權利衆望允孚功不可泯擬請分別獎給勳章開具履歷請核辦見復各等因前來查各省商會職員及辦理實業行政官吏之著有成績者歷經本部彙核呈請給獎在案此次江西等省所請給獎各員或辦理商會事務或辦理實業行政既稱成效各著所有章國華李沛霖沙元樂孫作德劉建德郭文明邢進芝孫嘉夢八員擬請分別給予本部獎章以昭激勸如蒙允准即由本部咨轉給領並乞飭下國務院銓叙局查照備案其吉林省請獎一案張萬川吳萬選二員原請獎給四等嘉禾章郝懋祥一員原請獎給五等嘉禾章究應如何給獎應請飭國務院銓叙局核給並將勳章憑單交由本部轉發所有彙案請獎勳章獎章緣由理合繕具清單呈請鑒核批示遵行謹呈十年一月三十一日已奉 指令

計開

張萬川 郝懋祥

以上二員擬請均給予五等嘉禾章

吳萬選

該員曾受勳章未滿一年照例不能晉給擬請改為傳令嘉獎  
謹將請獎商會職員並辦理實業行政各員姓名開單敬呈鈞鑒

計開

三月十六日第一千八百七十八號

孫作德伯利中華總商會會長

以上一員擬請給本部二等獎章

章國華江西修水縣商會會長 李沛霖江西修水縣商會副會長 沙元榮江蘇如皋縣公署前實業據屬

劉建德伯利中華總商會會董 郭文明伯利中華總商會會董 邢進芝伯利中華總商會會董 孫

嘉夢伯利中華總商會文牘員

以上七員擬請給本部三等獎章

兼署福建省長李厚基呈 大總統彙報九年十二月分委用各縣知事開單呈鑒文

(附單)

為彙報九年十二月分委用各縣知事繕單恭呈仰祈鈞鑒事竊查九年十一月分縣知事各缺並無更調業經具報在案其十二月分委用人員自應繼續彙報以符原案除咨行內務部外所有彙報九年十二月分委用知事緣由理合繕單具呈恭陳謹乞鈞鑒訓示施行謹呈十年一月三十一日已奉 指令 謹將民國九年十二月分福建省委用縣知事各缺清單恭呈鈞鑒

計開

調署南平縣知事胡子明 試署建陽縣知事姚有則

公函

交通部致各

路局 函 (除滬寧滬杭甬外) (第一四九七號)

逕啟者近來各路撞車出軌事變時有所聞鐵路財產商旅安危均受莫大影響考其肇事之因由於別項事故者在所不免而亦有因員役疏忽而發生者要不外預防方法籌備未妥而致查滬寧預防事變漢英合璧規則頗屬妥協足可採用茲將該項規則分發各局轉送車務處參酌情形採用以期防止危險除分行外仰即遵照辦理具復此致  
中華民國十年三月十二日

### 公電

#### 津浦路局致交通部電

交通部總次長鈞鑒頃據暫代總醫官朱家楣十一日電稱今午查得安陵鎮已七日並無死者惟距安陵東三里之董莊於九日死一人桑園鎮今日未有死者所有內務部及北洋防疫處派赴安桑各處之醫官等對於防疫各項手續均經接洽並分派海軍醫學學校學生分駐安桑兩站切實注意查察等語謹電陳鑒察世章沉加一

#### 津浦路局致交通部電

交通部總次長鈞鑒頃據車務處轉據泊頭站長昨晚電稱距該站約五十里之郝村及相距約四十里之東來堡西來堡各地方均有時疫發生聞死亡甚夥北洋防疫處派有醫員明日前往調查等語除電飭迅將詳情查復外理合電陳等情並據本路醫官黃肇岐電同前情謹先電陳鑒察世章沉加二

#### 津浦路局致交通部電

交通部總次長鈞鑒據車務處加電稱頃據杜副分段長電稱泊頭鎮交河縣屬東北之郝村東來堡西來堡離站約四十至五十里據報發生肺疫查此三村距離二三里傳染極速死亡甚眾三四日前曾一夜死亡七十餘人防疫手續尚未進行泊頭雖距離甚遠惟來往人數等次不齊而以車夫為最多本鎮雖未發生若何疫症將來恐由車夫媒介而至除將奉頒具稱辦法詳為解釋並令該站員司工役人等切實遵行該站上下行車上水地點改為連鎮青縣兩站蓋因泊頭上下客人及兵士等多屬交河縣人稍一疏虞貽患非淺等語除飭該副分段長督站切實辦理隨時具報外理合據情電陳等情經即飭朱醫官家楣勉速前往泊頭站與地方防疫各醫官接洽嚴密防止並聞北洋防疫處亦擬添派醫生於明日前往合肅電陳世章沉加

#### 吉長道尹蔡運升來電

二月十九日

內務部鈞鑒銑電敬悉長埠計設檢疫所八處鐵路旱路同一注意並飭長春暨德惠長嶺農安伊通各縣知

三月十六日第一千八百十八號

事均於孔道嚴行設防冀免罅漏惟十四日由哈長車南來苦力一人至公主嶺發病經日人查知送回長站隔離十六日病死十七日經俞總醫官考驗確係由斯篤病已電哈宋督辦法取締苦力南來並嚴加檢驗務杜流行至連日詳查長春本埠尙無疫症本日留驗百五十人謹聞吉長道尹蔡運升叩巧

內務部致哈爾濱宋督辦電 二月二十二日

哈爾濱宋督辦鑒據長春蔡道尹電稱由哈長南來苦力一人至公主嶺發疫經醫考驗確係百斯篤等語查疫症流行極速請即嚴飭各站凡由哈南來苦力務須嚴加檢驗以杜蔓延並將現在疫情隨時電告至盼內務部養印

長春俞樹棻來電 二月二十一日

內務部鈞鑒今晨由哈來車有苦力薛桂林罹疫業已隔離消毒惟長春至今並未發疫有疫均自哈來疫勢南漸異常危險現已電商伍總辦設法照哈滿例自養日始停售自哈南來三等車票以免蔓延謹聞俞樹棻 啓

內務部致長春俞樹棻電 二月二十三日

長春防疫處俞總醫官鑒電悉哈長三等車票如已停售凡自哈來長交通便利之處尤宜格外注意藉免繞越仍將疫務情形認真辦理隨時報部至要內務部敬印





### 東亞同文書院中華學生部招生廣告

**主旨** 本院設立滬上已二十年卒業日本學生一千三百餘名成績夙著於去年九月開辦中華學生部教授中國學生高等實業專門學科前蒙中國教育部贊同所有來本院肄業生及卒業生得與國立高等專門學校學生及卒業生受同等之待遇

**修學年限** 豫科一年本科四年豫科專授日英文兼補學費免收學費暫定每月徵收膳宿費六元(制服由本院酌定樣式隨時代製照價收費全五年)

**資格** 以中等以上學校畢業者為合格

**報名手續** 凡有志願學者須依據中國教育部所定東亞同文書院中國學生入學辦法請由各省教育廳或省長公署之教育科(但在北京由京師學務局)選送者免入學試驗此項志願者務於三月三十一日以前呈報各該管官廳請求選送(如欲直接向本院報名投考者須於四月十五日以前可)

**名額** 五十名

**注意** 本院備有東亞同文徑行報名候本院定期試驗試驗科目為華文英文算學三科

程入學須知及中國學生入學辦法以及入學志願書用紙等印刷品可向上列中國各官署或日本公使館領事館索閱或函達上海徐家匯虹橋路本院中華學生部索取亦可

### 財政部通告

為通告事查四年公債第三次還本定於本年九月一日三年公債第四次還本定於十二月一日先後在中央公園舉行抽籤所有抽籤辦法仍照歷屆成案辦理恐未週知特此通告

### 京師華商電燈公司緊急通告

啟者本公司第七號電機因發電過力燒燬綫環刻正設法趕速修理在修理期間內全城用戶各有不能通電之時諸希諒察是荷特此通告

京師華商電燈公司啟

### 通惠實業公司發息廣告

啟者本公司定於本年三月十一號起發給第六屆股息在京各股東屆期請持股票息單到北京絨線胡同本公司領取其外埠各股東即由天津上海漢口三處中孚銀行各憑股票息單代為發給此啟

### 勸業銀行發行債票廣告

查勸業銀行條例第五章第三十五條本行於資本金繳足四分之一以上時得發行勸業債票第三十六條  
 債票票面金額定為十元並為無記名式茲經董事會議決自三月一日起發行第一次債票一百五十萬元  
 辦法總額銀元二百五十萬元 票面每張銀元拾元利息長七厘 每年三月九月付息即在償還期限國民  
 十二年三月一日由北京及外埠各分行支取  
 及外埠各分行如數償還獎金元給獎金一元此項債票認票不認人未到時得隨意買賣抵押

### 開成土木股份有限公司召集股東常會廣告

啟者本公司九年前股東正息紅利業經董事會審定正息六釐紅利八釐俟股東會議決後分派並定陽曆  
 四月三日即陰曆二月二十五日午後二時在北京西單報子街本公司開股東常會祈各股東於開會前三  
 日攜帶股票至本公司驗取入場券以憑到會如因事不克親到請出具委託書託他股東代表除另函奉達  
 外特此通告

### 旅京湖北水災籌賑會啟事

敬啟者上年吾鄂水災仰荷各大善士捐資拯濟亟應刊印徵信錄以彰義舉惟查發出捐冊多未繳還冊中  
 認捐各款亦未盡照付其認銷劇券及購買紙煙兩項且有至今尚未繳價者遷延太久結束殊難茲特登報  
 陳明務懇將捐冊暨各項應繳款目於三月二十日以前賜交北京虎坊橋湖廣會館本會事務所擊取收條  
 俾清手續倘逾期仍未繳齊將來刊發徵信錄時定將欠款數目一一登載以昭核實想大君子好善樂施當  
 不吝此區區也端此佈達統希慈鑒

### 買房聲明

何胡氏率何漢有八十一八十二號舖房一所座落宣內大街路東共房二十六間半憑中賣與 啟人 爲業現  
 有光緒三十四年紅契一套民國國驗照一紙所有三十四年以前紅契全行遺失以後如有三十四年以前紅  
 契發現作爲廢紙倘有轉葛不清有何胡氏担負責任謹此聲明  
 買房人馬春榮啟

### 財政部四年公債第十二次付息通告

為通告事查本年四月十二日為四年公債第十二號息票開始付息之期所有付息機關及支取息銀辦法均照歷屆成案辦理除通行各經理機關一體遵照外特此通告再所付息銀無論何地一律支付現洋合併聲明

### 太平貿易公司廣告

本公司額定資本一百萬元遵照公司條例呈奉 農商部批准立案註冊經辦華洋各種原料機件以及進出口貨物兼營存款放款及國內外匯兌買賣各種公債股票及各項有價證券代辦一切可靠實業總公司設在北京各埠通商口岸均有代理機關茲定於本年三月二十一日正式開幕照章營業如承各界 賜顧一切交易無不格外克己往來手續亦均力求簡便以副 惠顧諸君之雅意特此廣告 地址北京前門內化石橋四十七號 電報掛號太字一一三二 總理室電話南局三六七五 營業室電話南局三四一六

### 新式洋房招租

有新蓋西式樓房一所計六十餘間在東華門內蒙福祿館三號安有冷熱水管西式澡堂洋式恭桶魚池噴水等類不及備載地點適宜房屋清潔房主現有歐洲之行急須出租房內有人照料隨時可以往觀何宅啟

### 緊要聲明

鄙人自前歲辭去航校職務久抱消極主義現雖簡為航署參事及被選為飛行學會會長除按法訂職務及呈報會章應行辦理事件外他事不欲與聞如有他人假用名義未經簽名蓋章者概作無效 秦國鏞啟

### 新元史出版

膠州柯鳳孫學士積平生學力撰成新元史二百五十七卷其書網羅宏富遠過舊史備見 大總統序言暨教育部呈文中今依乾隆殿本二十四史式樣精刻告成全書分裝六十厚冊用夾連宣紙裝印紙墨精良每部收回工本實洋九十元在王府井大街印鑄局政府公報發行處及琉璃廠保古齋直隸官書局楊梅竹斜街青雲閣內富晉書莊等處寄售

**天津久大精鹽總公司股東常會廣告**

本公司定於陽曆四月十七號下午一時在北京鐵門安慶會館開股東常會修改章程選舉董事監察並發表分派庚申年度紅利議案屆時務請股東諸君惠臨如因事不克到會者可委託代表惟須攜帶囑託書以憑查驗除用書信通知外恐未週知特此奉聞  
民國十年三月九號董事會啟

**財政部五年公債第十次付息通告**

為通告事查本年三月三十一日為五年公債第十號息票開始付息之期所有付息機關及支取息銀辦法均照歷屆成案辦理除通行各經理機關一體遵照外特此通告再所付息銀無論何地一律支付現洋合併聲明

哀啟者 與亞等罪孽深重不自殞滅禍延

顯考德三府君痛於民國十年夏曆正月十八日子時壽終不孝與亞在京供職將軍府聞病馳歸不孝國治隨侍在側均親視含殮遵禮成服茲訂於夏曆二月十八日開弔二十日成主二十一日發引叨在

誼誠恐訃達未週哀此報

聞 族戚學寅友世鄉

棘人 陳 國治 泣 啓

**置賣房產聲明**

茲有前門內西交民巷東頭路南門牌第一百零九一百零十號舖房一所並地基一段由原業主孫英亭憑中賣與北京金城銀行承受為業除將四至詳明立契呈報地方官廳備案外此段房地如有重復典賣以及別項輾轉歸原業主孫英亭負責理論不與金城銀行相干特此聲明 原業主孫英亭 新業主金城銀行同啟

### ● 櫛貝子府啓事

本府管領印向歸氏掌管現庶次子恒燕竟敢違法偽造並在昌平屬使用除已由氏懇請地檢廳提起公訴外誠恐恒燕仍有蓋用偽印之處用特聲明各界君子勿為所欺彼此幸甚已故櫛貝子之側室毓柳氏啟

### ● 新葉篆文老子出版

前清吳憲齋先生篆文論語孝經風行已久人所共知茲有田君伏侯師憲齋書法祭老子一冊不惟寫刻極精攷求文字亦審用白宣紙印每部定價二元四角不折不扣寄售處青雲閣富晉書社琉璃廠靜文齋南紙店

### ● 印鑄局佈告

逕啟者本局發行書報自六年十月一日起改收現洋業經通告在案各省函購書報交官商行號匯兌時請計明現洋字樣如由郵局匯寄不收郵印花印各票其隨函附有各項鈔票概照市價折現特再佈告

### ● 印鑄局法令全書出版廣告

九年四期法令全書現已出版每部四冊定價大洋一元六角購至四十部以上者均照定價八折外寄郵費一角五分新疆郵費七角蒙古庫倫因郵局不寄印刷物件應按郵遞信件分量核算每部加郵費二元三角四分東洋二角六分西洋五角二分特此廣告

### 督辦賑務處經收賑捐清冊第十三期

計開

安徽省長咨送合肥縣知事左海濤勸募賑捐現洋一千七百六十四元四角

農商部函送代募朝鮮京城中華總商會捐款現洋九百三十二元四角

福建省長咨送建甌縣勸募華北災民賑捐會捐款現洋九百九十七元(原捐大洋一千元折合國幣如上數)

吳師善捐款 現洋五百元正

吳師善又捐款 現洋五百元正

以上共計四千六百九十三元八角

中華民國十年三月十七日星期四第一千八百十九號

印鑄局發行

北京東長安牌樓王府井大街  
電話東局第二百零一號

# 政府公報

## 本報價目

- 一本報按照陽曆每日出報一號
- 一定購三月者收回大洋二元三毛
- 一定購長年者收回大洋八元
- 一外埠購報每半年加郵費一元

- 一定購一月者收回大洋八毛
- 一定購半年者收回大洋四元五毛
- 一零售每號銅元五枚以本日為限
- 一裝訂每月收回大洋一毛五分不裝訂者聽

如送報夫役私自加價請告知本局以便查究是為至要

# 目錄

## 命令

大總統令

部令

外交部令

陸軍部令

交通部令

署令

航空署令

航空署訓令二則

## 布告

全國農工銀行事務局布告

## 公文

呈

財政部呈 大總統擬准勸業銀行援案

發行紙幣繕具制限辦法開單呈鑒並請

撤銷發行乙種債票原案文(附辦法)

陸軍部呈 大總統核擬資遣振武軍在

事出力人員分別獎叙文(附單)

教育部呈 大總統為紳民安文忠等捐

賞興學循例請給褒辭文

察哈爾都統張景惠呈 大總統彙報察

## 咨

區各縣局民國九年分田禾約收分數繕單呈鑒文(附單)

內務部咨吉林省長准咨據吉林財政廳科員王鶴軒請更名洪澍應即照准請轉飭遵照文

## 公電

山西省長致籌備國會事務局電

籌備國會事務局覆山西省長電

直隸省長致內務總長籌備國會事務局等電

甘肅省長致內務總長籌備國會事務局電

德州德福蘭醫生致內務部電

內務部致山東德縣張知事電

內務部致德州美國紅十字會德福蘭電

內務部致奉天張巡閱使電

內務部致黑龍江孫督軍電

內務部致吉林鮑督軍電

長春蔡運升來電

內務部致長春蔡道尹電

內務部致山東省長電二則

內務部致江蘇省長快郵代電

津浦路局致交通部電二則

## 廣告

命 令

大總統令

大總統令

任命張懷斌兼山東陸軍第二混成旅旅長張培榮兼第三混成旅旅長張建功爲第四混成旅旅長李森爲第五混成旅旅長雷長祿爲山東陸軍第一混成旅步兵第一團團長田種玉爲第二團團長王恩毓爲第二混成旅步兵第一團團長趙振清爲第二團團長馬士貴爲第三混成旅步兵第一團團長張友臣爲第二團團長王克鴻爲第四混成旅步兵第一團團長時永勝爲第二團團長許瑞祥爲第五混成旅步兵第一團團長張永勝爲第二團團長此令

大總統  
統印

中華民國十年三月十六日

國務總理 靳雲鵬  
陸軍總長

大總統令

盛開第何國華均授爲陸軍少將厲爾康張伯岐均加陸軍少將銜此令

大總統  
統印



中華民國十年三月十六日

國務總理  
陸軍總長 靳雲鵬

大總統令

兼署陸軍總長靳雲鵬呈請任命張濟元為科長應照准此令

大總統印

中華民國十年三月十六日

國務總理  
陸軍總長 靳雲鵬

大總統令

署內務總長張志潭呈准直隸省長曹銳咨請任命吳器堂為臨榆警察廳廳長應照准此令

大總統印

中華民國十年三月十六日

國務總理 靳雲鵬  
內務總長 張志潭

大總統令

據前甘肅省長張廣建呈考核屬吏分別舉劾等語調補皋蘭縣知事江命職品行端方才猷

練達准補慶陽縣知事江毓芬久任邊隅循聲卓著均著以簡任職交國務院存記升用准補寧夏縣知事余鼎銘理煩治劇措置裕如著晉給二等嘉禾章准補金積縣知事署平羅縣知事王國柱才識兼優勤求治理准補平涼縣知事署中衛縣知事張慶瑜安良除暴惠政及民均晉給三等嘉禾章准補湟源縣知事陳澤藩實心實政輿論翕然著晉給四等嘉禾章准補寧朔縣知事田邁訓老成穩練辦事結實著鎮番縣知事劉朝陞急公恤民廉明幹練准補靜寧縣知事周廷元振興實業成績昭著均晉給五等嘉禾章署張掖縣知事陸鵬舉學道愛人耐勞樸實署徽縣知事杜南金肆應才長軍民悅服署導河縣知事閻權才具開張勇於任事均晉給六等嘉禾章前署平番縣知事調署禮縣知事胡執中勤政愛民輿情孚洽前署文縣知事調署狄道縣知事陳其殷迭膺煩劇所至有聲署隆德縣知事鄧濟光操守謹嚴聽斷平允署大通縣知事鄧毓楨悉心撫字勞瘁不辭署西和縣知事周敬裕勤幹有爲紳民愛戴署安西縣知事葉文鈺惻恤無華慈祥愷悌署高臺縣知事徐家瑞興利除弊振拔有爲准補中衛縣知事調署岷縣知事楊立濬學識優裕敷政勤能署武山縣知事任杰聽訟明敏禁煙得力前署隴西縣知事王炳宅心仁厚聞譽昭彰均給予六等嘉禾章已撤西固縣知事史仰漢禁煙不力已撤署玉門縣知事李華玩視公令均著交文官高等懲戒委員會依法懲戒並交內務部查照此令

大總統印

中華民國十年三月十六日

三月十七日第一千八百十九號

國務總理靳雲鵬

內務總長張志潭

大總統指令第六百四十四號

令國務總理靳雲鵬

呈核前湖北省長夏壽康呈保政務廳長沈澤生擬請准以簡任職存記任用由  
呈悉沈澤生准以簡任職交院存記此令

大總統印

中華民國十年三月十六日

國務總理靳雲鵬

大總統指令第六百四十五號

令國務總理靳雲鵬

呈文官甄用合格薦任職任用陳鎮等擬請准予分發照章叙用由  
呈悉均准如擬分發此令

大總統印

中華民國十年三月十六日

國務總理靳雲鵬

大總統指令第六百四十六號

令國務總理靳雲鵬

呈請將第二屆文官高等考試及格宋增矩照章分發吳國義援例改分由  
呈悉均准如擬分發此令

大總統印

中華民國十年三月十六日

國務總理靳雲鵬

大總統指令第六百四十七號

令國務總理靳雲鵬

呈請叙航空署署長丁錦官等由  
呈悉丁錦官叙一等此令

大總統印

中華民國十年三月十六日

國務總理靳雲鵬

大總統指令第六百四十八號

令署外交總長顏惠慶

三月十七日 二千八百十九號

呈日本政府贈給前駐長崎領事馮冕等勳章應否收佩請示由  
呈悉均准收受佩帶此令

大總統印

中華民國十年三月十六日

國務總理靳雲鵬  
外交總長顏惠慶

大總統指令第六百四十九號

令署內務總長張志潭

呈請將捐募振款各員及各團體分別頒給匾額其簡區氏一名并請特准建坊繕單呈鑒  
由

呈悉均准頒給匾額以示獎勵餘如所擬辦理此令

大總統印

中華民國十年三月十六日

國務總理靳雲鵬  
內務總長張志潭

大總統指令第六百五十號

令署教育總長范源廉

呈秘書劉念祖資勞卓著擬請以薦任職留部任用由  
呈悉劉念祖准以薦任職留部任用此令

大總統印

中華民國十年三月十六日

國務總理靳雲鵬

教育總長范源廉

大總統指令第六百五十一號

令兼署陸軍總長靳雲鵬

呈准吉林督軍兼署省長鮑貴卿咨請將俸滿協領斌俊等以副都統記名繕單呈鑒由  
呈悉斌俊等均著以副都統記名此令

大總統印

中華民國十年三月十六日

國務總理靳雲鵬  
陸軍總長

大總統指令第六百五十二號

令航空署署長丁錦

政府公報 命令

三月十七日第一千八百十九號

呈報派遣飛機遊行助賑情形由  
呈悉此令



中華民國十年三月十六日

國務總理 靳雲鵬

部令

外交部令第四十七號

署理駐赤塔領事館主事畢文秉開缺另候任用此令

部印

中華民國十年三月十四日

署外交總長顏惠慶

陸軍部令

令軍械司暨各廳司處

派劉紹復充技士歸軍械司辦事此令

部印

中華民國十年三月十三日

陸軍總長靳雲鵬

交通部令第一三三三號

派黃文恩充國有鐵路貨物聯運審查會會員此令

部印

中華民國十年三月十二日

署交通總長葉恭綽

署令



航空署令第三十四號

航空教練所補習班學員趙天豪劉明章劉既長劉振國方抱一王勇智傅國棟柯宗標均著調署辦事此令

署印

中華民國十年三月十一日

航空署署長丁錦

航空署訓令第三號

令航空教練所

查我國航空事業現正積極進行京滬航綫業已籌設就緒不久即可通航為預儲飛航人才防制外力侵入起見亟應鼓勵飛行教育茲查有留學菲利賓高等飛航畢業學員曹明志吳汝夔二員嫺熟飛行學術已另令派充該所飛行正教官仰由該所長督飭該教官等認真教練俾飛航人才蔚起京滬航綫通航時不至借才異邦有厚望焉此令

中華民國十年三月九日

航空署訓令第四號

令航空教練所  
清河飛行場工程籌備所

准參謀本部第五局函稱測量局班員趙步墀楊彥張劃一劉保泰李士怡顧榮昌等六員先後選送航空學校肄業並未開去班員底缺現在久未回局未便任其久曠職務請查復等因查劉保泰一員並未在署任職顧榮昌一員仍准留所學習未便中途輟廢李士怡一員現在出京應俟回京再行函送其趙步墀楊彥張劃一等三員既准原送機關來函自應送回供差以重公務查各該員等均係該所補習班學員仰由該所轉飭各該員等剋日自行回局任事勿稍遲延除函復外此令

中華民國十年三月十日

布告

全國農工銀行事務局布告第一號

爲佈告事中華民國十年二月二十五日奉財政部令開查農工銀行爲振興農工各業切要之圖前經本部呈准頒布農工銀行條例並設立全國農工銀行籌備處以昭法守而資倡導當時條例甫經頒定農工事業尙在萌芽僅能注重籌備事宜以立基礎現查各處呈請設立經部核准者固屬不少而亟待舉辦者尤屬萬不容緩欲謀普及而覘實效應將該處改設全國農工銀行事務局以資督促而利進行茲經本部訂定章程並派王世澄爲該局局長王大貞爲該局副局長除呈明並分令外合行鈔發該項章程令仰該處遵照妥爲交代並將交代情形呈部查核此令等因本局於三月七日就前全國農工銀行籌備處地址成立開始辦公嗣後凡有關於農工銀行事務希一律查照財政部第四十二號令佈本局章程辦理特此布告

局印

中華民國十年三月十四日

全國農工銀行事務局局長王世澄

政府公報

三月十七日第一千八百十九號

公文

呈

財政部  
幣制局呈

大總統擬准勸業銀行援案發行紙幣繕具制限辦法開單呈鑒並請撤銷  
發行乙種債票原案文(附辦法)

為擬准勸業銀行援案發行紙幣並撤銷發行乙種債票原案敬祈鑒核示遵事竊本部前據商人虞和德等呈稱擬遵照呈准勸業銀行條例集資創辦擬具章程請予核示等情到部業經查核批示照准並於上年六月間據該行呈請酌附官股以資提倡等情前來當經本部呈奉 令准酌認官股二百萬元先撥發一百萬元在案茲據該行行長張壽鏞疊次呈稱竊維勸業銀行上可以開闢國家之富源下足以維持國民之生計實為我國之特種銀行非一般普通銀行所得比擬查農商銀行請發紙幣業奉 大總統令准在案勸業銀行同是興業機關亦同受政府股分擬請援案發行紙幣而資拓展至於限制辦法自應一律遵守務請鈞部准予咨請幣制局俯念本行組織性質及營業範圍均與農商銀行相同准予發行紙幣等情到部由部轉行到局經本局一再會核以為該勸業銀行之性質既與農商銀行成案事同一律所請援案發行紙幣似應暫予照准以免歧視至紙幣發行仍應照農商銀行成案由局另定制限辦法以資遵守庶於融通銀行資力之中仍寓維持幣制之意以期金融實業兩有裨益惟查該行前次呈請增發一元五元十元乙種債票以厚資力一案業經由部會同農商部呈奉 令准發行在案此次該行既請發行紙幣則該行資力即可發展前經呈准發行乙種債票原案應即隨案撤銷所有擬准勸業銀行援案發行紙幣並撤銷發行乙種債票原案緣由是否有當理合另將該行發行鈔票制限辦法繕具清摺呈請鑒核訓示施行再此呈係財政部主稿會同幣制局辦理合併聲明謹呈十年二月一日已奉 指令

謹將擬定勸業銀行發行鈔票制限辦法六條繕具清摺恭呈鈞鑒

第一條 此次紙幣將來政府實行統一紙幣時該行仍應悉數收回以為倡導

第二條 發行數目應呈請幣制局核定

第三條 關於發行紙幣準備各項應另訂詳章報由幣制局核准辦理

第四條 由幣制局派監理官一員隨時檢查帳目

第五條 每星期須將紙幣及準備金數目連同營業帳略呈報幣制局

第六條 所有紙幣應照呈經局定之數目訂定印刷將樣本及訂印合同送局查驗至紙幣之封存及啟用

均應由監理官監視辦理

陸軍部呈

大總統核擬資遣振武軍在事出力人員分別獎叙文(附單)

為核擬補官給章繕單恭呈仰祈鈞鑒事竊據署陸軍第九師師長陸錦呈稱查此次奉派赴滄鹽等縣協同陸財兩部司員暨職師隨員等資遣振武軍事宜會將辦理情形呈報在案茲已告竣所有在事各員於收械發款各事均能收點無遺運送妥慎鈞稽核實監放嚴明該員等於風霜載道之中往返奔馳不辭勞怨卒致款不逾額事臻妥善洵屬勤勞卓著查去夏資遣駐小站振武新軍事竣曾經呈准獎叙有案此次該軍散居鹽山各鄉村較之去年遣散小站軍隊收束益難乃能於短少時間安速蕆事不無微勞足錄擬請援照成案准將各員分別晉級給章以資鼓勵等情查該員等此次辦理資遣事項洵屬有勞足錄擬請准予分別補官給章該師師長陸錦承辦一切悉協機宜應請一併給獎以示鼓勵理合繕單呈請鈞鑒訓示施行謹呈十年二月一日已奉 指令

謹將核擬資遣振武軍在事出力人員分別獎叙繕單恭呈鈞鑒

計開

陸軍第九師總稽查華恩桐

以上一員擬請授為陸軍步兵上尉

陸軍第九師排長步兵少尉王國璋

以上一員擬請授為陸軍步兵中尉

陸軍第九師上尉副官騎兵少校田鳳鳴

以上一員擬請給予五等文虎章

陸軍第九師軍械長陳景修

以上一員擬請給予一等金色獎章

陸軍第九師軍械司事丁德裕

以上一員擬請給予二等銀色獎章

### 教育部呈

### 大總統爲紳民安文忠等捐賞興學循例請給褒辭文

爲紳民安文忠等捐賞興學循例請給褒辭以昭激勸事案准直隸省長咨稱楊柳青安氏私立高等小學及國民學校其開辦常年等費統計已達一萬零六十八元有奇均由安紳文忠獨力捐助又吉林省長咨稱長春縣王鈺捐入自強高等小學校及國民學校大洋一萬零六百零三元又江蘇省長咨稱奉賢縣沈葆義創辦廣慈苦兒院捐賞一萬四千九百元又安徽省長咨稱婺源縣方鏡之妻方詹氏將故夫遺產一萬零八百元捐入本村創辦元吉國民學校又浙江省長咨稱已故者紳韓師浦生前捐賞興學計洋一萬三千零二十二元並准咨送事實清冊請予核獎等因先後到部查本部呈准重修捐賞興學褒獎條例第六條內開捐賞至一萬元以上者除分別獎給褒章褒狀匾額外由教育總長呈明加給褒辭等語該紳民安文忠等所捐數目均核與條例第六條之規定相符除由部分別給予褒章褒狀並候彙呈給予匾額外擬請獎給該紳民安文忠王鈺沈葆義方詹氏韓師浦褒辭以昭激勸理合具呈敬乞鑒核訓示施行謹呈十年一月二十八日已奉  
指令

察哈爾都統張景惠呈

大總統彙報察區各縣局民國九年分田禾約收分數繕單

呈鑒文(附單)

爲彙報察區各縣局民國九年分田禾約收分數繕摺恭請鈞鑒事竊據財政廳廳長葆廉呈稱案查前奉財政部飭開以收成分數與考成及災蠲均有關係鈔錄戶部則例題奏收成第一第二兩條作爲暫時辦法通

三月十七日第一千八百十九號

行查照辦理等因歷經通令各屬遵照辦理在案茲據張北等八縣及寶昌一設治局將九年分田禾約收分數先後摺報前來廳長覆核無異除實收分數另文彙報外理合先將約收分數彙開清摺具文送請鑒核俯賜分別呈咨再察區地處塞外氣候嚴寒種植田禾歲僅一獲並無夏秋之分合併聲明等情據此都統覆核無異除分咨內務財政兩部查照外理合繕具清摺呈請

指令

謹將民國九年分各縣局田禾約收分數彙開清摺呈請鈞鑒

計開

- 張北縣田禾約收六分餘
- 沽源縣田禾約收四分餘
- 涼城縣田禾約收五分餘
- 陶林縣田禾約收六分餘
- 寶昌設治局田禾約收五分餘
- 以上全區八縣一局田禾平均約收五分餘
- 多倫縣田禾約收六分
- 豐鎮縣田禾約收五分餘
- 興和縣田禾約收五分上下
- 商都縣田禾約收三分餘

咨

內務部咨吉林省長准咨據吉林財政廳科員王鶴軒請更名洪澍應即照准請轉飭遵

照文

為咨行事准咨開據吉林財政廳廳長呈據本廳總務科科員王鶴軒呈稱現因家族修譜原名與族祖相同擬請更名洪澍等情檢同履歷轉請查復等因到部查該員所稱因避祖諱請更名洪澍等情既准核轉前來應即照准除註冊並咨行黑龍江省長銓叙局外相應咨行貴省長轉飭遵照可也此咨

內務總長張志潭

部印

中華民國十年三月十二日

公電

山西省長致籌備國會事務局電三月十一日

籌備國會事務局鑒今有某初選區共分設甲乙丙丁四箇投票所於投票完畢票匭送齊以後順序開票甲乙兩所票匭業已開視完竣至丙所票匭開啟後發見有確係僱人代寫票紙投入匭內者之事實當將丙所票匭依舊封鎖丁所票匭尙未開視該丙所匭內所投票紙既有僱人代寫情事可否認爲無效令其另行投票如須另行投票則甲乙兩所之票已開丁所之票已投未開各當如何辦理希即迅賜核覆閻錫山真印

籌備國會事務局復山西省長電三月十三日

山西省長鑒真電悉投票時如未發見僱人代寫情事開票後雖發現票紙上字跡相同不能即指爲僱人代寫之證據所有已開之票均應認爲有效元年十二月卅日曾經電復直隸有案希查照此覆籌備國會事務局元印

直隸省長致內務總長籌備國會事務局等電三月十二日

內務部籌備國會事務局孫京兆尹承德姜都統張家口張都統鑒本屆衆選直京察熱選舉人數現已確定共八百一十萬零九千零八十四名其議員名額並已依法分配第一區七名第二區十一名第三區五名第四區六名第五區三名第六區五名第七區六名第八區三名准於三月二十一日舉行初選舉特電奉聞曹銳文印

甘肅省長致內務總長籌備國會事務局電三月十二日

內務部籌備國會事務局鑒甘肅衆議員選舉人總數七十八萬七千六百一十四名第一區應選出議員二名初選當選人一百名第二區除得議員一名等數較第一第五兩區爲多應再選出議員一名初選當選人一百名第三區應選出議員一名初選當選人五十名第四區應選出議員二名初選當選人一百名第五區應選出議員二名初選當選人一百名第六區應選出議員一名初選當選人五十名第七區應選出議員二



名初選當選人一百名第八區應選出議員二名初選當選人一百名除將各區選舉人及分配當選名額細數開摺備文咨送並分電各區於本月二十一日舉行初選外謹請查照再本屆覆選區域奉文照元年公布之覆選區表辦理所有昔無今有之紅水安宗洮沙西固鹽池金塔毛目東樂等八縣仍依原表分區合併聲明陳聞文印

德州德福蘭醫生致內務部電 三月九日

內務部鈞鑒吳橋德縣兩縣被疫者十九村察看情形似不至蔓延擬往各處調查外間謠傳疫勢有向北方傳染之虞美國紅十字會德福蘭

內務部致山東德縣張知事電 三月九日

山東德縣張知事鑒頃由部派俞科長樹葵攜同醫官藥械於灰日馳往該地協同防檢仰迅在桑園擇定辦公處所並到站妥為招呼一切至要內務部佳印

內務部致德州美國紅十字會德福蘭電 三月九日

德州美國紅十字會德福蘭君鑒電悉德州方面已派中央防疫處科長俞樹葵攜同醫官藥械於灰日馳往該地速行防檢直省吳橋等處並派陳技正祀邦前往視察協同辦理決不使疫勢北侵致難收拾一切諸請協助至深感盼內務部佳印

內務部致奉天張巡閱使黑龍江孫督軍電 三月三日

奉天張巡閱使黑龍江孫督軍鑒滿海齊哈一帶疫症尚未撲滅極為系念本部現派中央防疫處副處長嚴智鍾暨俄醫官拉吉廷准歌日前往染疫地方詳加視察特電查照內務部江印

內務部致吉林鮑督軍電 三月三日

吉林鮑督軍鑒滿哈疫症尚未撲滅至深系念本部現派中央防疫處副處長嚴智鍾暨俄醫官拉吉廷准歌

日前往疫地切實調查希即轉飭濱江吉長各道尹知照以資接洽內務部江印

長春蔡運升來電

三月一日

內務部盛京巡帥吉林督軍省長鈞鑒本月長埠無疫留驗七十五人內有日人三名俄人一名查二道溝隔離所中外人民一並收容組織似將力求完備除起居飲食注意清潔外兼備有小說雜誌及其他娛樂各品且派員於各室內巡回講演昨據報告隔離期滿之人多有將煙癮戒除髮辮剪去者謹聞蔡運升勸印

內務部致長春蔡道尹電

三月一日

長春蔡道尹鑒勸電悉所述隔離所增設演講娛樂各節諸臻妥善尙希認真督飭辦理仍將現情隨時電部爲要內務部冬印

內務部致山東省長電

三月五日

濟南田兼省長鑒據德州美國紅十字會德格醫士電稱桑園及附近村莊近日發見疫症經各醫士驗明確係傳染性肺炎染疫死者約共五十人等語希即迅派醫官前往切實察勘並責成該地方官迅速設法預防以免傳染并將疫情隨時電部爲盼內務部歌印

內務部致山東省長電

三月七日

濟南田兼省長鑒歌電諒達德州發現疫症據西人報稱確是鼠疫該地爲南北通衢萬難任其蔓延此間已派愈醫官今日馳往視察務希嚴飭該地方官切實防範勿令傳播爲盼內務部虞印

內務總長致江蘇省長快郵代電

三月十五日

江蘇省長鑒據江蘇旅京同鄉會函稱選政何等重大辦理選舉全屬法律上手續稍越範圍即是違法江蘇各縣區選民清冊全屬偽造根本上已不能有效其他初選時舞弊證據甚多各縣人民業已紛紛依法起訴貴局責任所在應請速電江蘇辦理選政長官取銷偽造名冊切實調查真正選民數目按法次第辦理初覆選我蘇人民方能承認等情查選舉人名冊如有浮濫不實及辦理選舉人員違法舞弊各情在未舉行選舉

三月十七日第一千八百十九號

以前自應由選舉總監督嚴查澈究力除弊端俾昭選舉之公平現在蘇省已依法舉行初選如果發生衆選法第八十二條情事應由法庭依法辦理該同鄉會函稱各節是否屬實應請 貴省長查核辦理此達內務總長刪印

津浦路局致交通部電

交通部總次長鈞鑒頃據暫代總醫官朱家楣車務正段長邱鴻勛自泊頭鎮來電稱奉電飭與內務部暨北洋防疫處華洋各醫官接洽商辦等因遵即與各該醫官同赴泊頭鎮詳細調查該鎮並無疫症發現惟距泊頭鎮五十里之郝村及約四十里之東西流堡發現與肺疫相符之病症得病死者據各方面報告日期與數目不一據輸送糧食者云約有七十餘人在三四天前尙有此病據交河縣知事所派與北洋防疫處黃醫官接洽之代表云於陰曆正月初九至十五日實有此疫共死者二十五人此後並無有此症以上報告孰是孰非尙不得知但北洋防疫處黃醫官尙須再往各處實地調查總之泊頭鎮附近尙無疫症發現爲防範蔓延起見已按照呈准防疫辦法六條飭令站員及警隊嚴禁兵士及閒人等強行或私偷登車禁止路員夫役進入疫區並發給站上員司夫役面具及消毒藥水責成站長督率夫役將站台及住房打掃清潔並潑撒消毒藥水據僉醫官云實行防範後不數日可將疫氣肅清等語合肅電陳世章沈徐三月十四日

津浦路局致交通部電

交通部總次長鈞鑒頃據醫員翟俊升自安陵十二二十三兩日來電譯稱站上人員均無疫症即張家窪傳染之中心點現亦無此症附近村莊六處曾親自去過均在站之東北最遠之莊距站約十九里並無疫症發生等語合肅電陳世章沈徐三月十四日

**廣告**

**寶成** 金銀店 營業廣告

本號買賣各種公債證券股票生金生銀各國貨幣代取公債中籤息款以及存放款項並買賣珍珠足金赤業各種新式金珠鑽石鑲嵌首飾純銀琺瑯中西器皿喜壽饋送古鑑爐瓶奇玩物無不精美一切交易格外克己以副 諸君惠顧之雅意店設前門外廊房頭條東頭 電話南二九一六 二〇三四 一九八〇

**同康銀號買賣有價證券廣告**

本號業務買賣珍珠足金赤業各國金銀貨幣各種公債股票代取股利公債仲籤本息無論多寡均可磋商開金格外克己以副惠顧雅意北京前門外廊房頭巷電話南局一二九六 一八四四電報掛號六六六三

**中源銀號買賣各種公債證券廣告**

本號業務經理買賣各種公債證券股票及生金銀各國貨幣代取股利公債中籤息款一切開金格外克己辦事手續力求簡便以副惠顧諸君之雅意北京前門外西河沿路南電話南局二一三三又一六七二

**籌募賑災公債處廣告**

本處此次發行賑災公債四百萬元所有公債條例業經 大總統明令公布施行除債額分配數目業經電請各省合力購募外本京各界人員如願經募或購買此項公債者即希逕向大方家胡同本處接洽一切為盼

**義昌源銀號開幕交易廣告**

本號業務定期存款活期存款抵押放款貼現放款辦理各省滙兌買賣生金生銀各種公債有價證券各國通行貨幣金錢並代取公債中籤及公債息款佣金格外克己手續力求簡便以副惠顧之雅意定於夏曆正月十一日即陽曆二月十八號開幕特此廣告 北京前門大街路西本號謹啟

電話南局 二七七一 二九八三 二五六一 二四四二 一六八六 三三五三

### 東亞同文書院中華學生部招生廣告

**主旨** 本院設立滬上已二十年卒業日本學生一千三百餘名成績夙著於去年九月開辦中華學生部教授中國學生高等實業專門學科前蒙中國教育部贊同所有來本院肄業生及卒業生得與國立高等專門學校學生及卒業生受同等之待遇

**修學年限** 豫科一年本科四年豫科專授日英文兼補學費 免收學費暫定每月徵收膳宿費六元(制服由本院酌定樣式隨時代製照價收費全五年)

**資格** 以中等以上學校畢業者為合格

**報名手續** 凡有志願學者須依據中國教育部所定東亞同文書院中國學生入學辦法請由各省教育廳或省長公署之教育科(但在北京由京師學務局)選送者免入學試驗此項志願者務於三月三十一日以前呈報各該管官廳請求選送(如欲直接向本院報名投考者須於四月十五日以前可)

**名額** 五十名

**注意** 本院備有東亞同文程人學須知及中國學生入學辦法以及入學志願書用紙等印刷品可向上列中國各官署或日本公使館領事館索閱或函達上海徐家匯虹橋路本院中華學生部索取亦可

### 財政部通告

為通告事查四年公債第三次還本定於本年九月一日三年公債第四次還本定於十二月一日先後在中央公園舉行抽籤所有抽籤辦法仍照歷屆成案辦理恐未週知特此通告

### 京師華商電燈公司緊急通告

啟者本公司第七號電機因發電過力燒燬綫環刻正設法趕速修理在修理期間內全城用戶各有不能通電之時諸希諒察是荷特此通告

京師華商電燈公司啟

### 通惠實業公司發息廣告

啟者本公司定於本年三月十一號起發給第六屆股息在京各股東屆期請持股票息單到北京絨線胡同本公司領取其外埠各股東即由天津上海漢口三處中孚銀行各憑股票息單代為發給此啟

### 勸業銀行發行債票廣告

查勸業銀行條例第五章第三十五條本行於資本金繳足四分之一以上時得發行勸業債票第三十六條債票票面金額定為十元並為無記名式茲經董事會議決自三月一日起發行第一次債票二百五十萬元辦法總額銀元二百五十萬元票面每張拾元利息年七厘每年三月九月付息即在償還期限國民十二年三月一日由北京及外埠各分行支取

及外埠各分行如數償還獎金銀元拾元利息年七厘每年三月九月付息即在償還期限國民十二年三月一日由北京及外埠各分行支取

此項債票祇認票不認人未到期時得隨意買賣抵押

### 開成土木股份有限公司召集股東常會廣告

啟者本公司九年前股東正息紅利業經董事會審定正息六釐紅利八釐俟股東會議決後分派並定陽曆四月三日即陰曆二月二十五日午後二時在北京西單報子街本公司開股東常會祈各股東於開會前三日攜帶股票至本公司驗取入場券以憑到會如因事不克親到請出具委託書託他股東代表除另函奉達外特此通告

### 旅京湖北水災籌賑會啟事

敬啟者上年吾鄂水災仰荷各大善士捐資拯濟亟應刊印徵信錄以彰義舉惟查發出捐冊多未繳還冊中認捐各款亦未盡照付其認捐劇券及購買紙煙兩項且有至今尚未繳價者遷延太久結束殊難茲特登報陳明務懇將捐冊暨各項應繳款目於三月二十日以前賜交北京虎坊橋湖廣會館本會事務所擊取收條俾清手續逾期仍未繳齊將來刊發徵信錄時定將欠款數目一一登載以昭核實想大君子好善樂施當不吝此區區也端此佈達統希慈鑒

### 買房聲明

何胡氏率何溥有八十一八十二號舖房一所座落宣內大街路東共房二十六間半憑中賣與敝人為業現有光緒三十四年紅契一套民國國驗照一紙所有三十四年以前紅契全行遺失以後如有三十四年以前紅契發現作為廢紙倘有認葛不清有何胡氏担負責任謹此聲明

買房人馬春榮啟

三月十七日第一千八百十九號

### 財政部四年公債第十二次付息通告

爲通告事查本年四月十二日爲四年公債第十二號息票開始付息之期所有付息機關及支取息銀辦法均照歷屆成案辦理除通行各經理機關一體遵照外特此通告再所付息銀無論何地一律支付現洋合併聲明

### 太平貿易公司廣告

本公司額定資本一百萬元遵照公司條例呈奉 農商部批准立案註冊經辦華洋各種原料機件以及進出口貨物兼營存款放款及國內外匯兌買賣各種公債股票及各項有價證券代辦一切可靠實業總公司設在北京各埠通商口岸均有代理機關茲定於本年三月二十一日正式開幕照章營業如承各界 賜顧一切交易無不格外克己往來手續亦均力求簡便以副 惠顧諸君之雅意特此廣告 地址北京前門內化石橋四十七號 電報掛號太字一一三二 總理室電話南局三六七五 營業室電話南局三四一六

### 新式洋房招租

有新蓋西式樓房一所計六十餘間在東華門內蒙福祿館三號安有冷熱水管西式澡堂洋式恭桶魚池噴水等類不及備載地點適宜房屋清潔房主現有歐洲之行急須出租房內有人照料隨時可以往觀何宅啟

### 緊要聲明

鄙人前歲辭去航校職務久抱消極主義現雖簡爲航署參事及被選爲飛行學會會長除按法訂職務及呈報會章應行辦理事件外他事不欲與聞如有他人假用名義未經簽名蓋章者概作無效 秦國鏞啟

### 新元史出版

膠州柯鳳藻學士積平生學力撰成新元史二百五十七卷其書網羅宏富遠過舊史備見 大總統序言暨教育部呈文中今依乾隆殿本二十四史式樣精刻告成全書分裝六十厚冊用夾連宣紙裝印紙墨精良每部收回工本實洋九十元在王府井大街印鑄局政府公報發行處及琉璃廠保古齋直隸官書局楊梅竹斜街青雲閣內富晉書莊等處寄售

### 天津久大精鹽總公司股東常會廣告

本公司定於陽曆四月十七號下午一時在北京鐵門安慶會館開股東常會修改章程選舉董事監察並發表分派庚申年度紅利議案屆時務請股東諸君惠臨如因事不克到會者可委託代表惟須攜帶囑託書以憑查驗除用書信通知外恐未週知特此奉聞  
民國十年三月九號董事會啟

### 財政部五年公債第十次付息通告

為通告事查本年三月三十一日為五年公債第十號息票開始付息之期所有付息機關及支取息銀辦法均照歷屆成案辦理除通行各經理機關一體遵照外特此通告再所付息銀無論何地一律支付現洋合併聲明

哀啟者 奧亞等罪孽深重不自殞滅禍延

顯考德三府君痛於民國十年夏曆正月十八日子時壽終不孝與亞在京供職將軍府聞病馳歸不孝國治隨侍在側均親視含殮遵禮成服茲訂於夏曆二月十八日開弔二十日成主二十一日發引叨在

鄉世友寅學戚族  
誼誠恐訃達未週哀此報

聞

棘人 陳 國治 泣 啓

### 新葉篆文老子出版

前清吳憲齋先生篆文論語孝經風行已久人所共知茲有田君伏侯備憲齋書法采老子一冊不惟寫刻極求文字亦審用白宣紙印每部定價二元四角不折扣寄售處青雲閣富晉書社琉璃廠靜文齋南紙店



三月十七日第一千八百十九號

### 恕訃不週

顯祖妣魏太太夫人

顯考樹田府君先兄諱恩魁字相臣壽終未葬茲卜於夏曆三月十一日舉殯預於夏曆三月初二日設幕本  
妣趙太夫人京錢糧胡同聚壽堂開弔領帖忝在鄉世寅友學戚誼恐訃不周謹此奉

聞

齊衰期服孫何恩 孫何稽顙

### 印鑄局法令全書出版廣告

九年四期法令全書現已出版每部四冊定價大洋一元六角購至四十部以上者均照定價八折外寄郵費  
一角五分新疆郵費七角蒙古庫倫因郵局不寄印刷物件應按郵遞信件分量核算每部加郵費二元三角  
四分東洋二角六分西洋五角二分特此廣告

### 印鑄局改良職員錄出版廣告

十年一期改良職員錄現已出版每部四冊定價大洋一元六角購至四十部以上者均照定價八折外寄郵  
費二角五分新疆郵費一元六角蒙古庫倫因郵局不寄印刷物件應按郵遞信件分量核算每部加郵費五  
元四角東洋五角西洋一元特此廣告

### 印鑄局新編法令輯覽續編出版廣告

本局所編法令輯覽續編頃已出版定價每部六元郵費內地五角新疆肆元西洋貳元東洋壹元書印無多  
欲快親者請早日定購持預約券者亦請從速來取外埠寄預約券取書者按照上開郵費數目匯款以便發  
書特此廣告

### 印鑄局佈告

逕啟者本局發行書報自六年十月一日起改收現洋業經通告在案各省函購書報交官商行號匯兌時請  
計明現洋字樣如由郵局匯寄不收郵印花各票其隨函附有各項鈔票概照市價折現特再佈告

中華民國十年三月十八日星期五第一千八百二十號

印鑄局發行

北京東長安牌樓王府井大街  
電話東局第二百一號

# 政 府 公 報

### 本報價目

- 一本報按照陽曆每日出報一號
- 一定購三月者收回大洋二元三毛
- 一定購長年者收回大洋八元
- 一外埠購報每半年加郵費一元

如送報夫役私自加價請告知本局以便查究是為至要

- 一定購一月者收回大洋八毛
- 一定購半年者收回大洋四元五毛
- 一零售每號銅元五枚以本日為限
- 一裝訂每月收回大洋一毛五分不裝訂者聽

政 府 公 報

目錄

命令

大總統令

部令

外交部令

教育部訓令

交通部訓令

公文

呈

內務部致各省長官呈 大總統呈報發

行整理金融短期公債依期完結情形文

咨

教育部咨湖南四川廣東廣西雲南貴州省

長熱河綏遠都統應將推行義務教育辦

法從速規定報部查核文

公電

山東省長致內務總長德備國會事務局電

內務部致哈爾濱宋督辦電

內務部致哈爾濱嚴觀察員電

通告

內務部致直隸省長電二則

桑園會樹葬致內務部電

內務部致山東省長電

盛京張巡閱使致內務部電

大理院民一庭三月十四日星期一 下午二時審判案件通告

大理院民一庭三月十四日星期一 下午二時審判案件通告

大理院民二庭三月十五日星期二 下午二時審判案件通告

大理院刑二庭三月十五日星期二 下午二時審判案件通告

大理院刑二庭三月十五日星期二 下午二時審判案件通告

大理院刑二庭三月十五日星期二 下午二時審判案件通告

大理院刑二庭三月十五日星期二 下午二時審判案件通告

廣告

大理院刑二庭三月十五日星期二 下午二時審判案件通告

命令

大總統令

大總統令

任命張榮為陸軍第二十七師步兵第五十四旅旅長此令

大總統印

中華民國十年三月十七日

國務總理 靳雲鵬  
陸軍總長

大總統令

署司法總長董康呈浙江杭縣地方容列廳長陳寶懇請辭職應照准此令

大總統印

中華民國十年三月十七日

國務總理 靳雲鵬  
司法總長 董康

大總統令

兼署陸軍總長靳雲鵬呈請任命王純如為陸軍第七師步兵第二十五團團附張繼為步

政府公報 命令

三月十八日第一千八百二十號

兵第二十六團第一營營長均照准此令

大總統印

中華民國十年三月十七日

國務總理 陸軍總長 靳雲鵬

大總統令

兼署陸軍總長靳雲鵬呈請任命杜振邦為暫編奉天陸軍第一師步兵第三團第三營營長應照准此令

大總統印

中華民國十年三月十七日

國務總理 陸軍總長 靳雲鵬

大總統令

兼署陸軍總長靳雲鵬呈請授董德明為陸軍步兵少校吳廷傑為陸軍三等軍醫均照准此令

大總統印

中華民國十年三月十七日

國務總理 靳雲鵬  
陸軍總長

大總統令

署內務總長張志潭呈准湖北省長咨請任命顏廣照試署水上警察廳警正應照准此令

大總統印

中華民國十年三月十七日

國務總理 靳雲鵬  
內務總長 張志潭

大總統令

來益司給予三等嘉禾章那斯給予四等嘉禾章此令

大總統印

中華民國十年三月十七日

國務總理 靳雲鵬

大總統指令第六百五十三號

令國務總理靳雲鵬

呈核山東省長咨請將司法官宋沅等以簡薦任職分別存記任用擬請照准由

三月十八日第一千八百二十號

呈悉宋沅曾毓靈均准以簡任職交院存記升用張倬准以薦任職分省任用此令

大總統印

中華民國十年三月十七日

國務總理靳雲鵬

大總統指令第六百五十四號

令國務總理靳雲鵬

呈核河南省長張鳳臺呈保人才鄧耀南等擬請分別准駁繕單呈鑒由

呈悉鄧耀南准以簡任職交院存記餘如所擬辦理此令

大總統印

中華民國十年三月十七日

國務總理靳雲鵬

大總統指令第六百五十五號

令國務總理靳雲鵬

呈核江蘇督軍省會長會咨請將吳樹滋改以薦任職分省任用擬請照准由

呈悉吳樹滋准以薦任職分省任用此令

大總統印

中華民國十年三月十七日

國務總理新雲鵬

大總統指令第六百五十六號

令署內務總長張志潭

呈為陳明合祀關岳齋戒日期由

呈悉此令

大總統印

中華民國十年三月十七日

國務總理新雲鵬

內務總長張志潭

大總統指令第六百五十七號

令署內務總長張志潭

呈准安徽省長咨請派侯懷遠署全省警務處科長呈請鑒核由

呈悉准其派署此令

大總統印

中華民國十年三月十七日

國務總理新雲鵬



內務總長張志潭

大總統指令第六百五十八號

令署內務總長張志潭

呈故紳陳鼐等暨節孝賢壽婦劉謝氏等行誼可風懇請特褒由  
呈悉均准頒給匾額並分別加給褒辭褒章以昭激勸此令

大總統印

中華民國十年三月十七日

國務總理靳雲鵬

內務總長張志潭

大總統指令第六百五十九號

令署內務總長張志潭

呈湖北省會警察廳署員尹仲忻積勞病故擬請照章給卹由  
呈悉准如所擬給卹此令

大總統印

中華民國十年三月十七日

國務總理靳雲鵬

內務總長張志潭

大總統指令第六百六十號

令兼署陸軍總長靳雲鵬

呈彙案請補陸軍官佐實官由

呈悉董德明等已有令明發餘均准如擬補官此令

大總統印

中華民國十年三月十七日

國務總理 靳雲鵬  
陸軍總長

大總統指令第六百六十一號

令吉林督軍

呈彙報民國九年冬季分吉省各軍事機關辦理盜匪案件列表呈鑒由  
呈悉交內務陸軍司法三部查照此令

大總統印

中華民國十年三月十七日

國務總理 靳雲鵬  
陸軍總長  
內務總長 張志潭  
司法總長 董 康



部令

外交部令第四十八號

程遵堯現因丁憂請假派王承傳暫行代理交際司幫辦此令

部印

中華民國十年三月十五日

署外交總長顏惠慶

教育部訓令第一〇一號

令 直隸 湖北 甘肅 新疆 教育廳

案查籌辦義務教育為立國根本之圖本部於九年三月間參照山西省所定推行義務教育辦法訂定分期籌辦年限以八年為全國義務教育一律辦竣之期在此期內應由各省區按照地方財力學務設施情形規定完全計畫並按期將設施事項及實施狀況分別報部藉資考核業已通行在案現在閱時已經一載各省區多已將設施標準陸續具報惟該廳尙未將此項計畫報明事關實施義務教育不宜視為緩圖應遵照前案從速訂定辦法竭力進行報部查核是為至要此令

部印

中華民國十年三月十五日

署教育總長范源廉

交通部訓令第四二二號

令湘鄂路局代理局長吳希曾

鐵路具營業性質築路之始多一分耗費即多一分成本遲一日告成即遲一日獲利是以辦路之法成不能不力求減輕工程不能不力求迅速粵漢路綫自由合興公司贖回後湘鄂自辦延工失時嗣後於各省不能接續而在事人員辦理之緩慢坐失時機亦不能辭其咎本部對於該路從前時日之虛耗用人之濫費物料之糜費工事計畫之乖舛以路綫平坦里數無多之路施工八年尙多欠缺每以爲憾如果當時能速工所成路綫較長虧損或不如今日之巨現借款已罄續售債票尙無時期不得已由各路勉強挪湊以爲濟政策來源既萬分窘竭用度斷不能輕擲如前况該路還本付息已在目前而營業之積虧仍須本部統籌兼顧是以此次開工萬非平常築路之比嗣後方針亟宜謹持節省及迅速二義無論用人購料施工均應事事詳籌可以減省方法至時局不常隙駒可惜尤宜乘國內平和之際爲得寸則寸之謀庶黃金時間不致擲擲所有一切預算應如何詳籌準備俾免中途停頓障礙進行爲此令仰該代理局長遵照秉承該路督辦籌辦理並轉飭總工程師切實注意是爲至要此令

部印

中華民國十年二月二十三日

署交通總長葉恭綽

公文

呈

署財政總長周自齊  
內國公債局總理梁士詒 呈

大總統呈報發行整理金融短期公債依期完結情形文

為呈報發行整理金融短期公債依期完結情形仰祈鈞鑒事竊本部局於九年九月十九日遵奉  
統教令公布整理金融短期公債條例部局悉心籌畫積極進行並遵照國務院令規定發行期間於九年十  
月一日開始發售至十年一月三十一日截止計第一月份售出債額三千四百八十八萬四千八百六十五  
元第二月份售出債額一千一百六十四萬一千一百六十五元第三月份售出債額三百九十四萬七千九  
百三十五元第四月份售出債額七百六十五萬五千二百七十七元統共售出債額五千八百七十九萬二  
百三十二元內除債額二千四百萬元係以之清理財政部京鈔借款不計外計實收回中國銀行京鈔二千二  
百十萬三千二百二十三元交通銀行京鈔一千一百九十七萬六千九百九十九元兩共收回京鈔三千四百  
九千二百四十二元除第一二三月份所收京鈔業經本局會同審計院財政部幣制局總商會先後當眾  
銷並登報公布外尚餘第四月份收回京鈔已於二月二十一日起會同繼續煨銷以符原案再查此項京  
總額係六千萬餘元除已售外計尚餘存債票一百九十二萬七千五百五十八元據中國交通兩行來函以  
鈔換取現金存單手續未免過繁擬請於前項公債發行期滿後凡持有京鈔五十元以下者可向兩行換取  
該項債票其五十元以上者仍照換存單等語本局以該兩行所擬辦法係為便利換發存單手續起見  
可行業經准予照辦並登報通告在案所餘前項債票暫由本局妥慎保管以備該兩行收回零星京鈔  
藉資結束伏查京鈔停兌以來適值政潮迭起持票者輾轉售賣價格漸低民國五年後政府借入京鈔  
軍糈政費領俸餉者收入減少不無困難借出者因一時不能償還深慮票格更跌經濟日益恐慌自應  
善法為分年兌現之舉自明令頒布以後市民歡欣咸戴恩德數月以來仰賴國務院戮力主持交通部

難一時洗滌自亦庶可稍輕罪戾徐圖整理公債之方所有發行整理金融短期公債債期完結後由理

呈報 大總統鑒核示遵謹呈十年三月四日已奉 指令

教育部咨湖南四川廣東廣西雲南貴州省長熱河綏遠都統應將推行義務教育辦法從速規定報部查核文

為咨行事案查籌辦義務教育為立國根本之圖本部於九年三月間參照山西省所定推行義務教育辦法訂定分期籌辦年限以八年為全國義務教育一律辦竣之期在此期內應由各省區按照地方財力學務設施情形規定完全計畫並按期將設施事項及實施狀況分別報部藉資考核業已通行在案現在閩時已逾一載各省區多已將設施標準陸續具報惟貴署尚未將此項計畫報明事關實施義務教育不宜視為緩局應查照前案從速訂定辦法竭力進行報部查核是為三要此咨

教育部總長范源廉

部印

中華民國十年三月十五日

公電

山東省長致內務總長籌備國會事務局電 三月十五日

內務部籌備國會事務局鑒衆院選舉人業已確定總數六百八十三萬六千八百五十一名第一區八十二萬二千零五十九名第二區九十二萬七千四百六十三名第三區七十二萬一千九百五十四名第四區九十八萬零五百九十五名第五區一百一十五萬二千九百七十八名第六區一百零四萬五千零二十九名第七區六十五萬二千三百一十三名第八區五十萬零四千四百六十六名並經按照本法第六十九條第十條第一二兩項之規定分配各區議員名額第一區四名第二區四名第三區四名第四區五名第五區六名第六區五名第七區三名第八區二名除分別通知依法開選外相應電請查照備案施行田中玉啟

內務部致哈爾濱宋督辦電 三月九日

哈爾濱中東鐵路宋督辦鑒據嚴觀察員電稱哈長三等車客似未嚴行限制多由烏海沒沒子等站下車隨道南下吉長一帶仍屬危險等語查本部昨接長春蔡道尹微電自密門至二道溝已請由路局不售票不停車以免乘機繞越等情現在密門已設檢疫所密門以南自以不售票不停車為正當辦法希即週期實行以杜繞越並仍將三等車客嚴行限制至盼內務部佳印

內務部致哈爾濱嚴觀察員電 三月九日

哈爾濱董道尹探送嚴觀察員鑒陽電悉宋督辦照長春議決辦法自密門至二道溝不售票不停車藉防繞越並將三等車客嚴行限制哈埠疫勢未減至深系念仰即會商董道尹伍醫官速籌防堵勿使兩便三要三盼內務部佳印

內務部致直隸曹省長電 三月九日

天津曹省長鑒據報山東德縣發現鼠疫經派會醫官樹榮馳往視察頃據電稱德縣桑園一帶查明確有鼠百斯篤已死十餘名聞直隸吳橋寧津各縣傳染頗烈等語查該疫傳播極速七年往事可為殷鑒聞天津領事團對於此次疫事極為注意交部已將桑梓店天津間停止售票足見各該處已受傳染希即嚴電各該地方官迅速認真防範勿使北侵仍將現在疫勢情形隨時電告為盼內務部佳印

內務部致直隸曹省長電 三月九日



天津曹省長鑒昨電諒達據報貴省吳橋寧津兩縣傳染肺疫勢甚劇烈該地毗連津浦路線若疫勢再行北侵貽患至大應請迅飭天津防疫處趕派得力醫官攜帶藥械馳往該處防治此間已派陳技正祀邦前往視察協籌布置總以尅期撲滅勿使蔓延為要仍希將疫勢現情隨時電示至盼內務部佳印

桑園俞樹葵致內務部電三月十三日

內務部鈞鑒本日與北洋防疫要人議決防疫辦法四條一各村報告疫病及遮斷交通辦法各村莊發該疫病時由村長紳士應與即報告地方官或檢疫所一面將本村與別村隔斷交通並將死人之室消毒封鎖即就原地限制其家人與外來往二直魯聯防辦法兩省各檢疫機關應每日互相通告以資聯絡三對於放道防堵北來旅客至津浦路停售客票各站現暫不變更容後再議請分電接洽部派山東檢疫所已於今日在桑園成立消毒查疫拾埋各隊亦招組就緒先此奉聞山東檢疫專員俞樹葵真

內務部致山東省長電三月十四日

直隸曹省長山東田兼省長鑒查魯省德縣桑園一帶發生肺疫延及直省吳橋等處經本部分派陳記為桑樹葵等馳往各該處實行防檢頃據各該員電稱業經會同北洋防疫處議決防疫辦法四條一各村報告疫病及遮斷交通辦法各村莊發該疫病時由村長紳士應即報告地方官或檢疫所一面將本村與別村隔斷交通並將死人之室消毒封鎖即就原地限制其家人與外來往二直魯聯防辦法兩省各檢疫機關應每日互相通告以資聯絡三對於放道防堵北來旅客等語查該電第一條屬於有疫各屬第二條屬於各該處發通行證四設法於滄州水陸要道防堵北來旅客等語查該電第一條屬於有疫各屬第二條屬於各該處機關第三條屬於各放賑人員第四條屬於滄州應請分別飭知迅即查照該電所擬辦法切實施行仍隨時辦理情形隨時電示為盼內務部奉印

盛京張巡閱使致內務部電五月十五日

內務部鑒內密文電悉防疫事關重要斷不容軍隊阻撓前接伍總辦灰電陳述前情已飭查明是何軍情此舉動俟復到當嚴行禁止并通令一體聽候檢驗以重要政張作霖鹽

通告

大理院民一庭三月十四日星期一 下午二時審判案件通告

- 一 王元忠與王義等因承繼及遺產涉訟不服河南高等審判廳第二審判決聲明上告一案(宣告判決)
- 一 宋東方與黃祖懌因主婚涉訟不服浙江第二高等審判分廳第二審判決聲明上告一案(宣告判決)
- 一 修玉綬與辛象金因債務涉訟不服奉天高等審判廳第二審判決聲明上告一案(宣告判決)
- 一 楊少元與石萬清因執行異議涉訟不服直隸高等審判廳第二審判決聲明上告一案(宣告判決)
- 一 周鏞臣與文錦因股票涉訟不服湖北高等審判廳第二審判決聲明上告一案(宣告判決)
- 一 何拯華與鮑咸昌因租地涉訟不服江蘇高等審判廳第二審判決聲明上告一案(宣告判決)

大理院臨時民一庭三月十四日星期一 下午二時審判案件通告

- 一 柴海娃與王梁氏等因婚姻涉訟不服甘肅高等審判廳第二審判決聲明上告一案(宣告判決)
- 一 趙靜堂與徐邦貴等因墳山涉訟不服安徽高等審判廳第二審判決聲明上告一案(宣告判決)
- 一 單周氏等與單李氏因承繼涉訟不服直隸高等審判廳第二審判決聲明上告一案(宣告判決)
- 一 胡寅伯等與陳子樞因產業涉訟不服浙江高等審判廳第二審判決聲明上告一案(宣告判決)
- 一 富武桂與沈玉魁因債務涉訟不服吉林高等審判廳第二審判決聲明上告一案(宣告判決)
- 一 李存彬與陳尾佛因解除租約涉訟不服福建高等審判廳第二審判決聲明上告一案(宣告判決)
- 一 張馬氏與葉吉之等因變賣抵押品涉訟不服安徽高等審判廳第二審判決聲明上告一案(宣告判決)
- 一 張顧氏等與詹汪氏因債務涉訟不服江蘇高等審判廳第二審判決聲明上告一案(宣告判決)

大理院民二庭三月十五日星期二 下午二時審判案件通告

- 一 李傳鑑與李張氏因承繼涉訟不服江蘇第一高等審判分廳第二審判決聲明上告案(宣告判決)
- 一 趙華春與阮林氏因債務涉訟不服直隸高等審判廳第二審判決聲明上告案(宣告判決)

三月十八日第一千八百二十號

- 一 吳錫三與吉子良因款項涉訟不服奉天高等審判廳第二審判決聲明上告案(宣告判決)
- 一 郭恩桐與郭增浚因地畝涉訟不服京師高等審判廳第二審判決聲明上告案(宣告判決)
- 一 河南鄧雲漢與大德恒經理徐汝楫因債務涉訟抗告案(決定)
- 一 廣西德棧店東與元記等號東因債務涉訟聲請案(決定)
- 一 湖北朱羅氏與朱鏡廷等因房屋涉訟聲請案(決定)
- 一 京師唐郁圃等與馮聘臣因債務涉訟再抗告案(決定)

大理院刑庭三月十五日期二下午二時審判案件通告

- 一 王興盛等犯殺人罪不服河南高等審判廳第二審判決聲明上告案(宣告判決)
- 一 李齊交犯殺人罪不服浙江高等審判廳第二審判決聲明上告案(宣告判決)
- 一 山西第二高等檢察分廳檢察官對於同級審判分廳就田氏犯殺人罪第二審判決聲明上告案(宣告判決)
- 一 劉達禹犯詐財罪不服福建高等審判廳第二審判決聲明上告案(宣告判決)
- 一 金阿周等犯賂誘詐財及誣告等罪不服浙江第一高等審判分廳第二審判決聲明上告案(宣告判決)
- 一 楊氏等犯共同傷害罪不服福建高等審判廳第二審判決聲明上告案(宣告判決)
- 一 安徽汪錦標等犯竊盜及偽造私文書罪檢察官聲明上告案(決定)

**廣告**

**寶成** 金銀店 營業廣告

本號買賣各種公債證券股票生金生銀各國貨幣代取公債中籤息款以及存放款項並買賣珍珠足金赤藥各種新式金珠鑽石鑲嵌首飾純銀琺瑯中西器皿壽禮送古鑑爐瓶奇巧玩物無不精美一切交易格外克己以副諸君惠顧之雅意店設前門外廊房頭條東頭 電話南二九一六 二〇三四 一九八〇

**同康銀號買賣有價證券廣告**

本號業務買賣珍珠足金赤藥各國金銀貨幣各種公債股票代取股利公債仲籤本息無論多寡均可磋商佣金格外克己以副惠顧雅意北京前門外廊房頭巷電話南局一二九六一 一八四四電報掛號六六六三

**中源銀號買賣各種公債證券廣告**

本號業務經理買賣各種公債證券股票及生金銀各國貨幣代取股利公債中籤息款一切佣金格外克己辦事手續力求簡便以副惠顧諸君之雅意北京前門外西河沿路南電話南局二一三三又一六七二

**義昌源銀號開幕交易廣告**

本號業務定期存款活期存款抵押放款貼現放款辦理各省滙兌買賣生金生銀各種公債有價證券各週通行貨幣金錢並代取公債中籤及公債息款佣金格外克己手續力求簡便以副惠顧之雅意定於夏曆正月十一日即陽曆二月十八號開幕特此廣告 北京前門大街路西本號謹啟

電話南局 一七七一 二四四二 二九八三 二五六六 一六八六 三二五三

**天津久大精鹽總公司股東常會廣告**

本公司定於陽曆四月十七號下午一時在北京鐵門安慶會館開股東常會修改章程選舉董事監察並發表分派庚申年度紅利議案屆時務請股東諸君惠臨如因事不克到會者可委託代表惟須攜帶囑託書以憑查驗除用書信通知外恐未週知特此奉聞 民國十年三月九號董事會啟

### 東亞同文書院中華學生部招生廣告

**主旨** 本院設立滬上已二十年卒業日本學生一千三百餘名成績夙著於去年九月開辦中華學生部教授中國學生高等實業專門學科前蒙中國教育部贊同所有來本院肄業生及卒業生得與國立高等專門學校學生及卒業生受同等之待遇

**修學年限** 豫科一年本科四年豫科專授日英文英文兼補學費免收學費宿費六元(制服由本院酌定樣式隨時代製照價收費)五年

**資格** 以中等以上學校畢業者為合格

**報名手續** 凡有志求選送(如欲直接向本院報名投考者須於四月十五日以前可)名額五十

**注意** 本院備有東亞同文程入學須知及中國學生入學辦法以及入學志願書用紙等印刷品可向上列中國各官署或日本公使館領事館索閱或函達上海徐家匯虹橋路本院中華學生部索取亦可

### 財政部五年公債第十次付息通告

為通告事查本年三月三十一日為五年公債第十號息票開始付息之期所有付息機關及支取息銀辦法均照歷屆成案辦理除通行各經理機關一體遵照外特此通告再所付息銀無論何地一律支付現洋合併聲明

### 太平貿易公司廣告

本公司額定資本一百萬元遵照公司條例呈奉 農商部批准立案註冊經辦華洋各種原料機件以及進出口貨物兼營存款放款及國內外匯兌買賣各種公債股票及各項有價證券代辦一切可靠實業總公司設在北京各埠通商口岸均有代理機關茲定於本年三月二十一日正式開幕照章營業如承各界賜顧一切交易無不格外克己往來手續亦均力求簡便以副 惠顧諸君之雅意特此廣告 地址北京前門外化石橋四十七號 電報掛號太字一一三二 總理室電話兩局三六七五 營業室電話兩局三四一六

### 勸業銀行發行債票廣告

查勸業銀行條例第五章第三十五條本行於資本金撥足四分之一以上時得發行勸業債票第三十六條債票票面金額定為十元並為無記名式茲經董事會議決自二月一日起發行第一次債票一百五十萬元辦法總額銀元二百五十萬元票面每張拾元利息年七厘每月九月付息即在償還期限內十二年三月一日由北京及外埠各分行支取

及外埠各分行如數償還獎金銀元拾元利息年七厘每月九月付息即在償還期限內十二年三月一日由北京及外埠各分行支取

此項債票祇認票不認人未到期時得隨意買賣抵押

### 開成土木股份有限公司召集股東常會廣告

啟者本公司九年分股東正息紅利業經董事會審定正息六釐紅利八釐俟股東會議決後分派並定陽曆四月三日即陰曆二月二十五日午後二時在北京西單報子街本公司開股東常會祈各股東於開會前二日攜帶股票至本公司驗取入場券以憑到會如因事不克親到請出具委託書託他股東代表徐另函奉達外特此通告

### 旅京湖北水災籌賑會啟事

敬啟者上年吾鄂水災仰荷各大善士捐資拯濟應刊印徵信錄以彰義舉惟查發出捐冊多未繳還冊中認捐各款亦未盡照付其認銷劇券及購買紙煙兩項且有至今尚未繳價者遷延太久結束殊難茲特登報陳明務懇將捐冊暨各項應繳款目於三月二十日以前賜交北京虎坊橋湖廣會館本會事務所掣取收據俾清手續逾期仍未繳齊將來刊發徵信錄時定將欠款數目一一登載以昭核實想大君子好善樂施當不吝此區區也備此佈達統希慈鑒

### 買房聲明

何胡氏率何濼有八十二八十二號舖房一所座落宣內大街路東共房二十六間半憑中賣與 啟人為業現契發現作爲廢紙倘有轉葛不清有何胡氏担負責任謹此聲明

買房人馬春榮啟

### 通惠實業公司發息廣告

啟者本公司定於本年三月十二號起發給第六屆股息在京各股東屆期請持股票息單到北京絨線胡同本公司領取其外埠各股東即由天津上海漢口三處中孚銀行各憑股票息單代為發給此啟

### 新式洋房招租

有新蓋西式樓房一所計六十餘間在東華門內蒙福祿館三號安有冷熱水管西式澡堂洋式恭桶魚池噴水等類不及備載地點適宜房屋清潔房主現有歐洲之行急須出租房內有人照料隨時可以往觀何定啟

### 緊要聲明

鄙人自前歲辭去航校職務久抱消極主義現雖簡為航署參事及被選為飛行學會會長除按法訂職務外呈報會章應行辦理事件外他事不欲與聞如有他人假用名義未經簽名蓋章者概作無效 秦國藩啟

哀啟者 與亞等罪孽深重不自殞滅禍延 顯考德三府君痛於民國十年夏曆正月十八日子時壽終不孝與亞在京供職將軍府聞病歸 在側均親視含殮遵禮成服茲訂於夏曆二月十八日開弔二十日成主二十一日發引叨在 誼誠恐訃達未週哀此報

聞 族威學寅友世鄉 誼誠恐訃達未週哀此報

棘人 陳 泣 啓

### 京師華商電鏡公司緊急通告

啟者本公司第七號電機因發電過力燒燬綫環刻正設法趕速修理在修理期間內全城用戶各有不通電之時諸希 諒察是荷特此通告 京師華商電鏡公司啟

### 恕訃不週

顯祖妣魏太太夫人

顯考樹田府君先兄諱恩魁字相臣壽終未葬茲卜於夏曆三月十一日舉殯預於夏曆三月初二日

京錢糧胡同聚壽堂開弔領帖忝在鄉世寅友學戚誼恐訃不周謹此奉

聞

齊衰期服孫何恩 元 稽顙

### 籌募賑災公債處廣告

本處此次發行賑災公債四百萬元所有公債條例業經 大總統明令公布施行除債額分配數目業經 電請各省合力購募外本京各界人員如願經募或購買此項公債者即希逕向大方家胡同本處接洽一切 爲盼

### 新葉篆文老子出版

前清吳憲齋先生篆文論語孝經風行已久人所共知茲有田君伏侯師憲齋書法彙老子一冊不惟寫刻 精攷求文字亦審用白宣紙印每部定價二元四角不折不扣寄售處青雲閣富晉書社琉璃廠靜文齋兩 店

### 農商部有獎實業債券局催領獎款廣告

第一期有獎實業債券中籤獎金由本局指定各省區中國銀行北京分發行所上海萬寶源爲給獎機關 定於本年三月三十一日爲截止期限逾限作廢各等情業經廣登京外各報通告在案現去截止期限 凡有中籤各券務望速向上開各機關領取獎款切勿自誤

### 楊聘卿啟事

啟者鄙人先叔翰園君於民國十年舊曆正月初三日逝世現遵先叔生前囑託書由鄙人爲繼承人嗣後 有關於產業以及借貸抵押等項情事非有鄙人署名蓋章概作無效特此聲明



### 新元史出版

膠州柯鳳孫學士積平生學力課成新元史二百五十七卷其書網羅宏富遠過舊史備見 大總統序言  
暨教育部呈文中今依乾隆殿本二十四史式樣精刻告成全書分裝六十厚冊用夾連宣紙裝印紙質精良  
每部收回工本實洋九十元在王府井大街印鑄局政府公報發行處及琉璃廠保古齋直隸官書局均有代售  
斜街青雲閣內富晉書莊等處寄售

### 印鑄局改良職員錄出版廣告

十年一期改良職員錄現已出版每部四冊定價大洋一元六角購至四十部以上者均照定價八折外寄費  
費二角五分新疆郵費一元六角蒙古庫倫因郵局不寄印刷物件應按郵遞信件分量核算每部加郵費一元  
元四角東洋五角西洋一元特此廣告

### 印鑄局新編法令輯覽續編出版廣告

本局所編法令輯覽續編頃已出版定價每部六元郵費內地五角新疆肆元西洋貳元東洋壹元  
欲快觀者請早日定購持預約券者亦請從速來取外埠寄預約券取書者按照上開郵費數目匯款  
書特此廣告

### 印鑄局訂定發給勳章時間廣告

逕啟者本局收發勳章事宜改歸經理科營業課管理凡來局領勳章者除星期日外每日上午九鐘起至  
二鐘止午後自一鐘起至五鐘止請於此一定時間內按章帶費并憑單來局領取當有專員接待決  
特此廣告

### 印鑄局仿造古式印鈕特別廣告

逕啟者本局鑄造金銀銅質圖章數載以還成效昭著因日趨於發達遂益謀乎改良特仿泰西各國  
種鈕式模型古樸種類繁多價值格外從廉工質力求精美洵足以供金石家之鑒賞如承惠顧  
未週知特此佈告

中華民國十年三月十九日星期六 第二千八百二十一號

印鑄局發行

北京東長安牌樓王府井大街  
電話東局二一〇零一號

# 政府公報

### 本報價目

- 一本報按照陽曆每日出報一號
- 一定購三月者收回大洋二元三毛
- 一定購長年者收回大洋八元
- 一外埠購報每半年加郵費洋一元
- 如送報夫役私自加價請告知本局以便查究是為至要
- 一定購一月者收回大洋八毛
- 一定購半年者收回大洋四元五毛
- 一零售每號銀元五枚以本日為限
- 一裝訂每月收回大洋一毛五分不裝訂者同

目錄

命令

大總統令

部令

司法部令

交通部令

交通部訓令

更正

呈

公文

國務總理呈

將法官李鍾翹改以應任職分省任用文

國務總理呈

諸獎與和道尹公署辦事人員勳章文

內務部呈

行誼可風懇請特褒文(附單)

陸軍部呈

大總統核給日員勳章開單呈(附單)

大總統核給山西省長請

大總統核議察哈爾都統

大總統核給日員勳章開單

公函

大理院覆福建高等審判廳函(統字第一四九二號)

大理院覆浙江高等審判廳函(統字第一四九三號)

大理院覆廣西高等審判廳函(統字第一四九四號)

交通部致交通部電四則

公電

交通部致交通部電

通告

航空署通告

國有鐵路各站搬務運輸表

廣告

命令

大總統令

大總統令  
任命劉志陸為將軍府將軍此令

大總統印

中華民國十年三月十八日

國務總理  
陸軍總長 靳雲鵬

大總統令

遷穆林色楞加輔國公銜此令

大總統印

中華民國十年三月十八日

國務總理 靳雲鵬

大總統令

參謀總長張懷芝呈請任命鄭長垣王裕光為科長應照准此令

大總統印

政府公報 命令

三月十九日第一千八百二十一號

政府公報 命令

三月十九日第一千八百二十一號

中華民國十年三月十八日

大總統令

參謀總長張懷芝呈請任命林鏡寰為海軍總司令公署參謀應照准此令

國務總理 靳雲鵬  
陸軍總長

中華民國十年三月十八日

大總統令

董元亮給予二等大綬寶光嘉禾章陳曾亮給予四等嘉禾章此令

國務總理 靳雲鵬  
海軍總長 薩鎮冰

中華民國十年三月十八日

大總統令 第二十五號

令文官高等懲戒委員會委員長張國淦

據國務總理靳雲鵬呈准陝西省長劉鎮華咨呈武功縣知事王貴德統脫監犯請交付懲戒等語王貴德著交文官高等懲戒委員會依法懲戒此令

國務總理 靳雲鵬

中華民國十年三月十八日



國務總理新雲鵬  
內務總長張志潭  
司法總長董康

大總統訓令第二十六號

令署內務總長張志潭  
署司法總長董康

據國務總理新雲鵬呈准文官高等懲戒委員會咨呈議決湖北前署棗陽縣知事蔡忠緒藉案勒索交付懲戒一案依照文官懲戒條例應受懲戒停止任用二年之處分等語蔡忠緒藉案即經職停止任用二年交內務司法兩部查照執行此令



中華民國十年三月十八日

國務總理新雲鵬  
內務總長張志潭  
司法總長董康

大總統訓令第二十七號

令署內務總長張志潭

政府公報 命令

三月十九日第一千八百二十一號

政府公報 命令

三月十九日第一千八百二十一號

國務總理新雲鶴呈准文官高等懲戒委員會咨呈議決河南臨潁縣知事羅開泰疏脫監犯交付懲戒一案依照文官懲戒條例應受減俸三箇月十分之一之處分等語著交內務司法部轉行河南省長查照執行此令

大總統印

中華民國十年三月十八日

國務總理新雲鶴

內務總長張志潭

司法總長董康

大總統訓令第二十八號

令署內務總長張志潭

署司法總長董康

據國務總理新雲鶴呈准文官高等懲戒委員會咨呈議決湖北廣濟縣知事章松溥迭次疏脫監犯交付懲戒一案依照文官懲戒條例應受減俸三箇月四分之一之處分等語著交內務司法部轉行湖北省長查照執行此令

大總統印

中華民國十年三月十八日

國務總理新雲鶴

內務總長張志潭  
司法總長董康

大總統指令第六百六十二號

令國務總理靳雲鵬

呈核江蘇省長杏呈請將馬汝驥以簡任原資調蘇任用擬請准以簡任職存記並分發江蘇任用由

呈懇馬汝驥准以簡任職存記並分發該省酌量任用此令

大總統印

中華民國十年三月十八日

國務總理靳雲鵬

大總統指令第六百六十三號

令蒙藏院總裁貢桑諾爾布

呈阿爾泰哈薩爾圖公姜納伯克病故請派員致祭給賻由  
呈悉准如所擬辦理並交財政部查照此令

大總統印

中華民國十年三月十八日

國務總理靳雲鵬

財政總長周自齊

政府公報 命令

三月十九日第一千八百二十一號

政府公報



政府公報 命令

三月十九日第一千八百二十一號

大總統指令第六百六十四號

令吉林省長

呈報吉林各屬九年分二麥收成分數繕單呈鑒由  
呈悉交內務財政兩部查照此令

大總統印

中華民國十年三月十八日

國務總理 靳雲鵬  
內務總長 張志潭  
財政總長 周自齊

大總統指令第六百六十五號

令吉林省長

呈報吉林各屬九年分大田收成分數繕單呈鑒由  
呈悉交內務財政兩部查照此令

大總統印

中華民國十年三月十八日

國務總理 靳雲鵬  
內務總長 張志潭  
財政總長 周自齊

部令

司法部令第二四九號  
參事吳源司長潘元教均進給三等第一級俸此令

部令

中華民國十年三月十二日

署司法總長黃康

交通部令第一三六號

派胡淵猷為鐵路財政籌備會專任會員此令

部令

中華民國十年三月十六日

署交通總長葉恭綽

交通部訓令第六〇六號

令 派胡淵猷為鐵路財政籌備會專任會員

連年水災影響鐵路政務頗重曾於第三三三號部令飭妥籌預防水患辦法事已經月未見呈報前來茲查令已屆廢廢堪虞值此連年變故頻仍今年倘再有水患發生鐵路營業將受影響亟應從速預防認置辦理仰即飭令主管工務各員督其辦法呈部備核切切此令

部令

中華民國十年三月十六日

政府公報 命令

三月十九日第一千八百二十一號

政府公報 命令 更正 三月十九日第一千八百二十一號

交通部指令第八二八號

署交通總長葉恭綽

令京漢鐵路管理局局長俞人鳳

呈一件呈報本路預防水患籌擬治標辦法請察核備案由

第五一三號呈悉所擬預防水患治標辦法尙屬妥協仰即從速籌辦務於本年四月以內一律完妥並仰以  
後將辦理情形隨時呈部備核此令

謹啟

中華民國十年三月十六日

署交通總長葉恭綽

更正

頃准國務院秘書廳函稱本年三月三日奉 大總統令歐司愛哈同魏珍林柯師均給予三等文虎章此  
令查魏珍林係魏林珍之誤原電號碼顛倒相應函請貴局查照登報更正等因合亟更正

公文

呈

國務總理呈

大總統呈 山西省長請將法官李鍾魁改以薦任職分省任用文

為請將法官李鍾魁改以薦任職分省任用仰祈鈞鑒事 據銜叙局呈稱奉院交山西省長咨呈內開 趙河  
東道尹為駿呈稱本任山西高等審判廳推事代理山西第一高等審判分廳監督推事李鍾魁京師法政  
學堂畢業歷任浙嶺等省法官民國八年調任山西高等審判廳推事本年九月奉派代理現職該員才具開  
展誠慮卓越既期法律發達政治如能轉任文官始克盡其所長茲擬援案請將該員李鍾魁以薦任文職分  
省任用以廣登府等情相應檢同歷送請核辦等因當經局行查司法部茲准復稱該員充任法官有年尚  
能稱職等因到局核與歷辦法官改職成案尚無不合應請核予轉呈准將該員李鍾魁改以薦任文職分省  
任用等情本院復核無異理合據情轉呈伏祈鈞鑒訓示遵行謹呈十年二月三日已奉 指令

國務總理呈

大總統核議察哈爾都統請獎與和道尹公署辦事人員勳章文

為請核議察哈爾都統請獎與和道尹公署辦事人員勳章事 據銜叙局呈稱准察哈爾都  
統咨開據與和道道尹謝商呈稱為授委授尤獎給本署各職員勳章懇請核咨以資鼓勵事 查各省道  
尹公署辦事勤勞人員獎給勳章均經核准有案茲查有本公署科長張其冠年壯才明諸達更事辦理司法  
實業以及蒙旗各事異常勤奮資格均與任相當擬請准照舊任待遇超給五等嘉禾章又科員曹斌謹慎精  
明事無遺誤舒獎老成敏達辦事勤能辦理師範學校會計兼庶務員張庚辦理中學校會計兼庶務員汪宗  
純密慎慎計政詳明辦理學務節省經費為數甚巨擬請均照委任待遇超給八等嘉禾章以勸勤勞理合造  
具該員等履歷呈請都統俯賜核咨實為德便計呈 伏祈鑒核各二分等情據此相應檢同履歷咨請查核轉呈  
等因到局查該道尹公署科長張其冠原請五等嘉禾章擬請改獎六等嘉禾章科員曹斌舒獎張庚汪宗純等

政府公報 公文

三月十九日第一千八百二十一號

內務部 公文

三月十九日第一千八百二十一號

原請八等嘉禾章與例均尚相符擬請照准給獎以勵勤勞是否有當謹呈請轉呈等情前來理合具文呈請  
鑒核示遵行謹呈十年二月三日已奉 指令

內務部呈 大總統為節孝賢婦張梁氏行誼可風懇請特褒文(附單)

為節孝賢婦張梁氏行誼可風懇請特褒以資激勸仰祈鈞鑒事竊查張梁氏係奉天台安縣人張桂林  
核奏揭案狀較為難能者擬入特例各等語本部歷經辦理有案查有張梁氏係奉天台安縣人張桂林  
之遺孀其行誼合於本條例第一條第一第五第七等款之規定事既有徵而足信行尤可貴而難能自應查  
照本條例施行細則第十六條歸入特例專案請獎將該氏簡明事實繕具清單擬具匾額字樣呈候恩給  
其行誼合於二款以上按照本條例第六條之規定請予加給褒獎並請照章給予金色褒章以資激勸是否  
有當伏乞鑒核訓示施行再區額裝辭援照成案由部撰擬繕寫圖文上呈合併聲明謹呈十年二月三日已  
奉 指令

謹將特案褒揚張梁氏簡明事實繕具清單並擬具匾額字樣呈候鑒核

計開

節孝賢婦張梁氏現年八十五歲奉天台安縣人張桂林之妻生性至孝于歸後翁姑先後遺疾親侍湯藥衣  
不解帶者數月及殯盡哀禮人無間言家世清貧僅有薄田不諳自給長年紡績藉謀升斗以禦饑寒並  
立志教子典質薄田以措修金且能以務農勤儉時時督訓其子都統景惡幼嫻母訓壯志從戎捍衛國家  
蔚成勁業昔氏平素勉以大義勸以精勤有以致之二十九歲夫故計守節五十六年

辭

以上一人核與褒揚條例第一條第一第五第七等款規定相符應請給予褒獎遺風字樣匾額加給褒  
獎

陸軍部呈 大總統核給日員勳章開單呈鑒文(附單)  
為核議獎給日員勳章恭呈仰祈鈞鑒事承准國務院函開據余晉孫指陳訓練處聘用日員請獎給勳章等

檢據此除請註銷印章人員已由院呈辦外其請獎文虎章各員應由貴部核辦相應抄原單函達貴部查核辦理等因到部本部詳加覆核擬請准予分別給章以昭觀瞻所擬是否有當理合繕單呈請鑒核訓示施行謹呈十年二月二日已奉 指令  
該將訓練處聘用日員分別擬給各等勳章繕具清單恭呈鈞鑒

計開

步兵中尉江口卯吉 步兵大尉日置勝胖 森龍五輔

以上三員擬請給予五等文虎章

上等踏鐵工長青原字市

以上一員擬請給予六等文虎章

騎兵特務曹長坂本政治 騎兵曹長吉田慶治

以上二員擬請晉給六等文虎章

步兵特務曹長十川彌市 工兵曹長佐佐豐藏 步兵曹長小林元吉郎 佐吉永一 步兵特務曹長佐

藤重藏 騎兵特務曹長福山芳藏

以上六員擬請給予七等文虎章

公函

大理院覆福建高等審判廳函(統字第一四九二號)

逕啟者據福州總商會會長黃榮榮呈為呈請解釋事竊茲因政府創設某種捐稅且有特定徵收機關某商業中人因負擔過重曾經全體發起抗議其結果由該同業中之某商號號東甲以本途認捐名義出為領辦即如從前包辦性質亦經其本途各商公同承認其包辦並認定課額在案每月課款向由該包辦人甲先行墊解嗣後再向各商陸續收回歷辦無異現因該收捐稅機關將此種捐稅收回官辦而各商積欠該包辦

政府公報 公文

三月十九日第一千八百二十一號

政 府 公 報 公 文

三 月 十 九 日 第 一 千 八 百 二 十 一 號

八甲課款未還者尙復不少(計有數十家每家欠款多在千元以上)而甲商人業經御辦自失徵收及追繳  
心職權究對於此項提前先墊之課款該甲商人與同業欠課各商人是否看作債權債務之關係仍應由  
呈請法院審理在法解釋權在鈞院案關商人訟爭事件理合代行呈請解釋示遵等因到院查商人爲同  
業各商墊解公款向之求償係屬私權關係可向法院起訴相應函請貴廳轉行遵照可也此致  
中華民國十年三月十四日

大理院覆浙江高等審判廳函(統字第一四九三號)

逕啟者據浙江新昌縣商會電稱商會法第三十一條第二項規定商會事務所經費由會員負擔之等  
語倘有中途不繳納經費之會員應否除名或停止其選舉權理合呈請解釋以資遵守等因到院查商會法  
第三十一條第二項僅係商會經費應由會員負擔之規定至於會員之除名或停止選舉權不在本法規定  
範圍以內希查照轉行該商會可也此致  
中華民國十年三月十四日

大理院覆廣西高等審判廳函(統字第一四九四號)

逕啟者貴廳代電稱各級審判廳員對於去任未久之審判廳員提起訴訟應指定何處審判廳管轄  
乞示等因到院查以高等廳長爲被告在第一審法院起訴應由該法院管轄第一審刑訴案第  
十八條情形即不生指定管轄問題相應函復查照可也此致  
中華民國十年三月十四日

公電

津浦路局致交通部電三月十五日

交通部總次長鈞鑒頃接北洋防疫處黃醫士今早自泊頭來電稱昨日已派所屬醫員等往各村鎮重行調查並將將染疫斃命者所住之房消毒泊頭站附近交河縣所屬之村莊兩星期以來全無疫症但聞近鄰之獻縣境內有疫已派醫員前往調查該處距車站有三十英里之遠是否屬實後日方有報告等語合肅電陳世章沈子一

津浦路局致交通部電三月十六日

交通部總次長鈞鑒據車務處轉接劉副處長子天電稱膠濟鐵路為防疫起見濟南至周村段內已停售赴青島三等客票等語合肅電陳世章沈詩一

津浦路局致交通部電三月十六日

交通部總次長鈞鑒據醫員魏統麟十五日晚自桑園來電稱站上員司均平安今日無殞命者陸軍部醫官左鴻啓今晨到此統麟已將現無疫狀告知等語合肅電陳世章沈詩三

津浦路局致交通部電三月十六日

交通部總次長鈞鑒據醫員崔俊升十五日晚自安陵來電稱站上員司均無恙附近亦無疫症發生俊升已與陸軍部派來之左醫士接晤一切等語合肅電陳世章沈詩四

京漢路局致交通部電

交通部總次長鈞鑒查津浦鐵路桑園站附近發生時疫該路已將楊柳齊桑梓店等站停止售票本路為先事預防之計業已規定辦法印就簡明廣告於昨日發交各處切實辦理理合將辦法六條及簡明廣告鈔呈鑒核人鳳瑞章子

政府公報 公電

三月十九日第一千八百二十一號



三月十九日第一千八百二十一號

京漢鐵路管理局布告

預防時疫辦法一紙廣告一件

- (一) 在車站車上各處張貼說明告白說明肺疫病狀及預防方法以便周知
- (二) 在車站及各等客車多備痰盂常用消毒藥水洗滌並在盂內多存消毒藥水並於各三等車內加派夫役一名專司清潔廁所痰盂車廂等事
- (三) 車務處應飭所屬將各站及各等車輛凡旅客所經之處每日認真消毒清潔站上廁所及陰濕地方用消毒水石灰散布
- (四) 禁止車役以手巾把供客以免傳染
- (五) 病人一律不許搭車
- (六) 路員及其家屬患病須經本路醫生證明非患時疫者始准搭車赴他處就醫

簡明防疫廣告

現有時疫流行 最宜注重衛生  
 車內設有痰盂 原為便利旅行  
 如果隨意吐唾 及用公共手巾  
 即使從速診治 良醫亦難救生

每從呼吸傳染 吐唾最要留心  
 切勿隨處吐痰 免致疫氣傳人  
 毒菌吸入肺部 廿四小時病成  
 布告搭車旅客 務須一體留神

京漢鐵路管理局布告

航空通告第一號

為通告事北京各報載東京特約通訊云北京東京間一千三百英里之大飛行計費現在比克斯公司已派  
威拉遜氏至東京寓中國飯店籌備之中據威氏云此等計畫極巨極鉅陸地點亦未擇定此計畫之  
理想希望不啻陸一氣飛行惟有氣流與天時之關係或不能如願彼時將繞道朝鮮滿洲以為不能不下  
降時之預備飛行日期務以速為妙目下正籌備北京有中國政府之航空署顧問賀德上校及研行  
此大計畫之飛行家阿爾諾特勃郎氏此間與該氏等時有函件往來共同研究此事勃郎氏曾成功大西洋  
橫斷飛行之人乃有名航空大家比克斯公司現正在製造可搭乘一百人之大飛機今後當盡力於航空界  
之發展等語查國際航空條約我國尚未批准國際飛行一時倘維繫辦領空主權所關尤不容外人越俎並  
無派員往來接洽情事報載各節均屬傳聞之誤除令更正外倘有匪人假託名義在外招搖一經查實定送  
法庭嚴懲不貸恐未週知特此通告  
中華民國十年三月十五日

國有鐵路各站振務運輸表 (九年十二月申旬)

起站	仰  站	災  民	糧	食	元	衣	麻	摺	嬰
北京前門	豐台		四千斤						
同上	天津						一萬六千三百九十件		
同上	鹽城						一百件		
同上	琉璃河		五百六十六擔						
同上	石家莊						一千零又三十包		
同上	保定	九名							

航空通告

三月十九日第一千八百二十一號





政務公報 通告

三月十九日第一千八百二十一號

彩德府	同上	花園	同上	遂平	同上	同上	同上	同上	許州	同上	陸家山	同上	同上	同上	同上	玉帶門	同上	同上
順德	高邑	鄭州	新鄉	沙河縣	保定府	邯鄲	鄭州	臨洛	彰德	磁州	彰德	鄭州	新鄉	駐馬店	鄭州	臨城	彰德	順德
二十噸	二十噸	二十噸	四十噸	二十噸	二十噸	二十噸	四十噸	六十五噸	一百二十五噸	五十噸	四十噸	八十噸	四十五噸	一百十五噸	四噸	十五噸	二十噸	六十一噸
																		一百六十噸
																		四百二十噸

政府公報 通告

三月十九日第一千八百二十一號

同上 同上

臨洛 邯鄲 裕棧 官莊 內邱 北岸 新鄉 順德 鄭州 保定 臨洛 邯鄲 沙河縣 彰德府 鎮內 雙廟 豐樂 馬頭鎮 高邑 涿州

一百八十噸 四百噸 一百二十噸 二百噸 二百噸 四十噸 一千三百八十噸 八百七十噸 四百三十噸 四十噸 一百四十噸 一百六十噸 二百六十噸 三百三十噸 四十噸 二十噸 三十噸 八十噸 二百噸 八十噸

以房公額 通告

三月十九日一千八百二十一年

同土	從澤	八百八十五噸
同土	磁州	五十五噸
同土	邯鄲	七百二十四噸
明港	臨洛	一百三十噸
同土	裕德	十五噸
臨山	光祿鎮	二十噸
同土	榮澤	四十噸
同土	邯鄲	四十噸
同土	彰德	五十五噸
同土	臨洛	二十噸
同土	湯陰	六十噸
同土	鄆州	十五噸
新安店	湯陰	二十噸
三叉埠	石家莊	二十噸
同土	彰德	四十噸
大智門	邯鄲	四十噸
同土	石家莊	二十噸
合計	災民一百四十七名	糧食一萬〇四百八十九石又三千八百二十六石又四千斤
		棉衣一萬七千二百〇五件又一千八百五十包

廣告

寶成 營業廣告

本號買賣各種公債證券股票生金生銀各國貨幣代取公債中籤息款以及存儲項並買賣珍珠足金產  
業各種新式金珠鑽石銀嵌首飾純銀磁器中西器皿漆器磁器送古磁爐瓶奇玩物無不精美一切交易格  
外克己以副 諸君惠顧之雅意店設前門外廊房頭條東頭 電話南二九二九 一〇三四 一九八〇

同康銀號買賣有價證券廣告

本號業務買賣珍珠足金赤葉各國金銀貨幣各種公債股票代取股利公債中籤本息無論多寡均可隨時  
俾金格外克己以副惠顧雅意北京前門外廊房頭巷電話南局一二九六 一八四四電報掛號六六六三

中源銀號買賣各種公債證券廣告

本號業務經理買賣各種公債證券股票及生金銀各國貨幣代取股利公債中籤息款一切開金格外克己  
辦事手續力求簡便以副惠顧諸君之雅意北京前門外西河沿路南電話南局二一三三又一六七一

義昌源銀號開募交易廣告

本號業務定期存款活期存款抵押放款貼現放款辦理各省匯兌買賣生金生銀各種公債有價證券各  
通行貨幣金錢並代取公債中籤及公債息款俾金格外克己手續力求簡便以副惠顧之雅意定於夏曆正  
月十一日即陽曆二月十八號開募特此廣告 北京前門大街路西本號謹啟  
電話南局二七七一 二四四十二 二九八三  
二五六六 一六八六 三三三三

天津久大精鹽總公司股東常會廣告

本公司定於陽曆四月十七號下午一時在北京鐵門安慶會館開股東常會修改章程選舉董事監察並發  
表分派庚申年度紅利議案屆時務請股東諸君惠臨如因事不克到會者可委託代表惟須攜帶委託書以  
憑查驗除用書信通知外恐未週知特此奉聞 民國十年三月九號董事會啟

武底公司 廣告一

三月十九日第一千八百二十一號



政 府 公 報 廣 告 一

三 月 十 九 日 第 一 千 八 百 二 十 一 號

### 駐東亞同文書院中華學生部招生廣告

**主旨** 本院立設上已二十年卒業日本學生一千三百餘名成績夙著於去年九月開辦中華學生部收  
授中國學生高等專門學科前蒙中國教育部贊同所有來本院肄業生及卒業生得與國立高  
等專門學校學生及卒業生同等之待遇 **修學年限** 預科一年本科四年預科專授日英文兼補 **學費** 免收學費暫定  
學生受同等之待遇 修必需之科目本科與日本學生共同教授 **報名手續** 凡有志願  
費六元(制服由本院酌定)隨時代製照價收費全五年 **資格** 以中等以上學校 **報名手續** 凡有  
志願  
者須依據中國教育部所定東亞同文書院中國學生入學辦法請由各省教育廳或省長公署之教育科  
(但在北京由京師學務局) 選送者免入學試驗此項志願者務於三月三十一日以前呈報各該管官廳請  
求選送(如欲直接向本院報名投考者須於四月十五日前可) **名額** 五十 **注意** 本院備有東亞同文  
程入學須知及中國學生入學辦法以及入學志願書用紙等印刷品可向上列中國各官署或日本公使館  
領事館索閱或函達上海徐家匯虹橋路本院中華學生部索取亦可

### 財政部五年公債第十次付息通告

為通告事查本年三月三十一日為五年公債第十次付息開始付息之期所有付息機關及支取息銀辦法  
均照歷屆成案辦理除通行各經理機關一體遵照外特此通告再所付息銀無論何地一律支付現洋合併  
聲明

### 太平貿易公司廣告

本公司額定資本一百萬元遵照公司條例呈奉 農商部批准立案註冊經辦華洋各種原料機件以及進  
出口貨物業務存款放款及國內外匯兌買賣各種公債股票及各項有價證券代辦一切可靠實業總公司  
設在北京各埠通商口岸均有代理機關茲定於本年三月二十一日正式開幕營業如承各界 賜顧  
一切交易無不格外克己往來手續亦均力求簡便以副 惠顧諸君之雅意特此廣告 地址北京前門內  
化石橋四十七號 電報掛號太字一三三一 總理室電話兩局三六七五 營業室電話兩局三四一六

勸業銀行發行債票廣告

本國銀行條例第五款第三十五條本行於資本金繳足四分之一以上時得發行勸業債票第三十六條  
債票票面金額定為十元並為無記名式茲經董事會議決自三月一日起發行第一大債票二百五十萬元  
辦法總額銀元二百票面每張拾元利息年七厘每月三月九月付息即在償還期限內  
十二年三月一日由北京銀元總獎金一元此項債票認購不認人未  
及外埠各分行如欲償還獎金一元總獎金一元此項債票認購不認人未  
到期時得隨意買取抵押

開成土木股份有限公司召集股東常會廣告

啟者本公司九年分股東正息紅利業經董事會審定正息六釐紅利八釐俟股東會議決後分派並定陽曆  
四月三日即陰曆二月二十五日午後二時在北京西單報子街本公司開股東常會祈各股東於開會前三  
日攜帶股票至本公司驗取入場券以憑到會如因事不克親到請出具委託書託他股東代表除另函奉送  
外特此通告

旅京湖北水災籌賑會啟事

敬啟者上年吾鄂水災仰荷各大善士捐資拯濟亟應刊印徵信錄以彰義舉惟查發出捐冊多未繳還冊中  
認捐各款亦未轉照付其認捐劇券及購買紙煙兩項且有至今尚未繳價者遷延太久結束殊難茲特登報  
聲明務懇將捐冊暨各項應繳款目於三月二十日以前賜交北京處坊橋湖廣會館本會事務所領取收條  
俾清手續逾期仍未繳齊將來刊發徵信錄時定將欠款數目一一登載以昭核實想大君子好善樂施當  
不吝此區區也特此佈達統希垂鑒

買房聲明

何胡氏車何漢有八十一八十二號舖房一所座落宣內大街路東共房二十六間半中賣與啟人為業現  
有光緒三十四年紅契一委民國驗照一紙所有三十四年以前紅契全行遺失以後如有三十四年以前紅  
契發現作為廢紙倘有轉售不清有何胡氏担負責任謹此聲明  
買房人馬存榮啟

政府公報 廣告三

三月十九日第一千八百二十一號

政府公報 廣告四

三月十九日第一千八百二十一號

通惠實業公司發息廣告

啟者本公司定於本年三月十一號起發給第六屆股息在京各股東屆期請持股票單到北京絳繆胡同本公司領取其外埠各股東即由天津上海漢口三處中孚銀行各憑股票單代為發給此啟

新式洋房招租

有新蓋西式樓房一所計六十餘間在東華門內慶福祿館三號安有冷熱水管西式澡堂洋式恭桶魚池噴水等類不及備載地點適宜房屋清潔房主現有歐洲之行急須出租房內有人照料隨時可以往觀何宅啟

楊聘卿啟事

啟者鄙人先叔翰蘭君於民國十年舊曆正月初三日逝世現遵先叔生前囑託書由鄙人為繼承人嗣後所有關於產業以及借貸抵押等項情事非有鄙人署名蓋章概作無效特此聲明

哀啟者 與亞等罪孽深重不自殞滅禍延

顯考德三府君痛於民國十年夏曆正月十八日子時醫終不幸與亞在京供職將軍府聞病馳歸不幸因治隨待 在側均親親含殮遵禮成服訂於夏曆二月十八日開吊二十日成主二十一日發引明在

諒誠恐訃達未週哀此報

聞 棘人 陳 泣 啓

京師華商電燈公司緊急通告

啟者本公司第七號電機因電力燒燈線環刻正設法趕速修理在修理期間內全城用戶各有不能通電之時請希 諒察是荷特此通告 京師華商電燈公司啟

新元史出版

廣州柯鳳麟學士積平之學力鑄成新元史二百五十七卷其書綱羅宏富遠過舊史備見 大總統序言  
與教育部呈文中今依乾隆殿本二十四史式樣精刻告成全書分裝六十厚冊用夾連宣紙裝印紙墨精良  
每部收回工本實洋九十元在王府井大街印鑄局政府公報發行處及琉璃廠保古齋直隸官書局楊梅竹  
謝衍清雲閣內富晉莊莊等處寄售

內國公債局通告

為通告事查整理金融短期公債預約券換領正式債票前因此項公債三月十日舉行還本抽籤曾經登報  
備領並定於三月八日截止在案現查此項未換債票為數尚多查定於三月二十二日起繼續換發凡持有  
前項公債預約券者希即從速到局換領正式債票俾資結束勿再延誤特此通告

整理金融短期公債第一次還本辦法通告

(一) 此次整理金融短期公債第一次還本事宜由左列各機關經理之 一中國交通兩總銀行為經理還  
本機關 二各省中國交通分行經理還本機關 三此次整理金融短期公債第一次還本中  
後至應除另印號碼單送交各經理還本機關以便購票人隨時取閱外並登載京外各報兩星期俾眾週知  
(二) 所有整理金融短期公債票額總計萬元千元百元十元五元一元其未兩位號碼與號碼單所列各中  
簽號碼相同者均為此大中籤債票 (四) 此次整理金融短期公債中籤債票所有債還本銀概以通用現  
銀元由各經理機關付 (五) 此次整理金融短期公債第一次中籤債票其附帶第二號以下之息票計  
十一張應由持票人於領取本銀時一並繳還該經理還本機關前項附帶息票如有欠缺時該經理還本機  
關應將所缺息票數於應付本銀內照數扣除 (六) 此次整理金融短期公債第一次還本由本局製  
定表式送由各經理還本機關分發所屬各分機關將每月付本銀及收回債票種類數金額詳細填  
報備份送同所收債票及附帶第二號以下之息票於每月下旬送交該總機關查收復由該總機關留存一  
份備查以一份連同債票及附帶之息票並另填總表一份於次月上旬送本局查核 (七) 此次整理金  
融短期公債第一次中籤債票限於三年內由持票人向經理還本機關領取本銀逾期不再償付

三月十九日第一千八百二十一號

三月十九日第一千八百二十一號

### 國內國公債局通告

為通告事查整理金融短期公債第一次抽籤業於三月十日在中央公團執行所有中籤號碼係第零六第  
二一第三一第四八第零六第零七二第八三第九九二第九九三第九九四第九九五第九九六第九九七第九九八第九九九  
位數目為零六為二一為三二為四八為六零為七二為八三為九九二者均為第一次中籤號碼統計中籤位  
票三萬九千七百九十四張合銀元四百七十九萬七千二百元除還本辦法另行通告外茲定於三月三十  
一日起開始還本無論何地一律支付現洋恐未週知特此通告

### 恕計不週

顯祖妣魏太太夫人  
顯考田府君  
顯妣趙太夫人  
先兄諱恩魁字相臣壽終未葬茲下於夏曆三月十一日舉殯預於夏曆三月初二日設祭本  
京錢糧胡同聚齋堂開弔領帖恭在鄉世寅友學感誠恐計不周謹此奉  
聞

齊衰期服孫何恩稽顙

### 農商部有獎實業債券局催領獎款廣告

第一期有獎實業債券中籤獎金由本局指定各省區中國銀行北京分發行所上海萬寶源為給獎機關並  
定於本年三月三十一日為截止期限逾限作廢各等情業經廣登京外各報通告在案現去截止期限不遠  
凡有中籤各券務望速向上開各機關領取獎款切勿自誤

### 勸業銀行召集股東常會廣告

啟者本行定於四月三日星期日(即舊曆二月二十五日)下午二時在北京西河沿總行開股東常會屆時  
請各股東於會期前將股票持至就近之分行領取到會執照至總行報告換取入場券或逕向總行領取  
以憑到會如屆期不克親到時請期前通知并出具委託書簽名蓋章就到會股東委託代理除分函奉送外  
特此通告  
勸業銀行總辦事處啟

中華民國十年三月二十日星期日第一千八百二十二號

印鑄局發行

北京東長安牌樓王府井大街  
電話東局第二百零一號

# 政府公報

## 本報價目

- 一本報按照陽曆每日出報一號
  - 一定購三月者收回大洋二元三毛
  - 一定購長年者收回大洋八元
  - 一外埠購報每半年加郵費一元
  - 一定購一月者收回大洋八毛
  - 一定購半年者收回大洋四元五毛
  - 一零售每號銅元五枚以本日為限
  - 一裝訂每月收回大洋一毛五分不裝訂者隨
- 如送報夫役私自加價請告知本局以便查究是為至要

### 目錄

#### 命令

大總統令

部令

內務部令

#### 公文

呈

內務部呈 大總統彙案請獎給陳培銀

等匾額暨勳獎各章文(附單二)

#### 公函

大理院復總檢察廳函 (統字第一四九五號)

大理院復山東高等審判廳函 (統字第一四九六號)

大理院復東省特別區域高等審判廳函 (統字第一四九七號)

#### 公電

濟南田兼省長致內務部電

內務部致濟南田兼省長電

天津俞樹棻致內務部電

內務部致桑園俞警官電

照譯德州德福蘭來電

### 通告

內務部致山東田兼省長電

內務部致桑園俞警官電

內務部致德縣美國紅十字會德福蘭電

桑園俞警官來電

長春道尹蔡運升來電

內務部致長春蔡道尹電

桑園俞樹棻來電

內務部致直隸曹省長電

哈爾濱董士恩等來電

內務部致哈爾濱董道尹電

桑園俞樹棻來電

大理院民三庭三月十六日(星期三)下午

二時審判案件通告

大理院民四庭三月十六日(星期三)下午

二時審判案件通告

大理院民一庭三月十七日(星期四)下午

二時審判案件通告

大理院刑一庭三月十七日(星期四)下午

一時審判案件通告

京師地方審判廳通告

### 廣告

命 令

大總統令

大總統令

任命陳炳焜為廣西護軍使此令

大總統印

中華民國十年三月十九日

國務總理 靳雲鵬  
陸軍總長

大總統令

署司法總長董康呈請將署湖北高等審判廳推事張啟鴻署山東高等審判廳推事胡登第署山東福山地方審判廳推事馬玉瑞署河南開封地方審判廳推事派署洛陽地方審判廳推事殷侃免去本職均照准此令

大總統印

中華民國十年三月十九日

國務總理 靳雲鵬  
司法總長 董康



大總統訓令第二十九號

令署內務總長張志潭

署司法總長董 康

據國務總理靳雲鵬呈准文官高等懲戒委員會咨呈議決湖北鄂城縣知事張翊六迭次疏脫監犯交付懲戒一案依照文官懲戒條例張翊六應受減俸六箇月四分之一處分等語著交內務司法兩部轉行湖北省長查照執行此令

大總統印

中華民國十年三月十九日

國務總理靳雲鵬

內務總長張志潭

司法總長董 康

大總統訓令第三十號

令署內務總長張志潭

署司法總長董 康

據國務總理靳雲鵬呈准文官高等懲戒委員會咨呈議決前署吉林方正縣知事張嗣良疏脫監犯交付懲戒一案依照文官懲戒條例張嗣良應受減俸六箇月五分之一處分等語著交內務司法兩部轉行吉林省長查照執行此令

大總統印

中華民國十年三月十九日

國務總理靳雲鵬

內務總長張志潭

司法總長董康

大總統訓令第三十一號

令署財政總長兼鹽務署督辦周自齊

據國務總理靳雲鵬呈准文官高等懲戒委員會咨呈議決八年分各處銷鹽成績短銷一成以上之督銷官西岸權運局局長王治訓花定權運局局長么聯元交付懲戒一案依照銷鹽考成條例王治訓么聯元均應受減俸六箇月十分之一處分等語著交財政部轉行鹽務署查照執行此令

大總統印

中華民國十年三月十九日

國務總理靳雲鵬

財政總長周自齊

大總統訓令第三十二號

令署內務總長張志潭

署財政總長周自齊

據國務總理靳雲鵬呈准文官高等懲戒委員會咨呈議決山西省七年分徵收田賦考成並大同等十三縣徵收六年分米豆考成開列經徵各官未完分數交付懲戒一案依照徵收田賦考成條例孫奭崙俞家驥許鑑觀馮延鑄陳寅賓楊金庚李光焱李宗仁荆性成呂延平劉玉璣均應受減俸三箇月十分之二處分林毓杜應受減俸一年十分之二處分等語著交內務財政兩部轉行山西省長查照執行此令

大總統印

中華民國十年三月十九日

國務總理靳雲鵬

內務總長張志潭

財政總長周自齊

大總統指令第六百六十六號

令署外交總長顏惠慶

呈和國君后贈予駐義公使唐在復勳章應否收佩請示由

呈悉准其收受佩帶此令

大總統印

中華民國十年三月十九日

國務總理靳雲鵬  
外交總長顏惠慶

大總統指令第六百六十七號

令署內務總長張志潭

呈彙案請獎給吳萬選等匾額開單呈鑒由  
呈悉均准頒給匾額以昭激勸此令

大總統印

中華民國十年三月十九日

國務總理靳雲鵬  
內務總長張志潭

大總統指令第六百六十八號

令署內務總長張志潭

呈彙案請獎給李東文等匾額開單呈鑒由  
呈悉均准頒給匾額以昭激勸此令

大總統印

中華民國十年三月十九日

國務總理靳雲鵬  
內務總長張志潭

大總統指令第六百六十九號

令修訂法律館總裁江庸

呈請收回派充法權討論會副委員長成命由

呈悉該總裁研精法學亟賴悉心詮鏡共策進行所請著毋庸議此令

大總統印

中華民國十年三月十九日

國務總理靳雲鵬  
司法總長董康

部令

內務部令第三十四號

茲修正中央防疫處分科辦事細則各條公布之此令

部印

中華民國十年三月十二日

署內務總長張志潭

修正中央防疫處分科辦事細則各條

第二條 第一科置左列各股

一 疫務股

二 會計股

三 庶務股

第三條 疫務股掌事務如左

一 關於防疫行政計畫事項

二 關於編訂防疫各項規則章程事項

三 關於文牘及報告事項

四 關於典守關防事項

第四條 會計股掌事務如左

一 關於經費出納事項

二 關於編造預算及決算事項

第五條 庶務股掌事務如左

- 一 關於保管購辦物品及建築修繕事項
  - 二 關於血清痘苗及其他防疫藥品發賣事項
  - 三 關於檢查疾病材料及鑑定消毒預防治療等劑之收受交還事項
- 第五條 改作第六條餘遞推

公文

呈

內務部呈

大總統彙案請獎給陳培錕等匾額暨勳獎各章文(附單一)

為彙案呈請獎給陳培錕等匾額暨勳獎各章仰祈鈞鑒事竊准福建省長咨開查廈門道尹陳培錕先後經募賑款共八千二百八十元陸續匯寄前來經本兼省長分別給交散放急賑及辦理平糶諸事災民得沾實惠該道尹陳培錕軫念災黎多方勸募能集鉅款實屬好義急公擬請轉呈題給匾額一方以昭榮典而示策勵咨請查核辦理等因又准吉林省長咨開查哈爾濱直隸賑捐同志會會長吳萬選於民國六年直隸水災首先捐助差洋五千元折合大洋一千元當以災區廣大於是該會長廣為勸募繼由張景南等六員共捐差洋十萬零四千一百餘元折合大洋二萬零八百餘元悉數代買小米紅糧糙米共二十火車運往災區若不實行獎勵不足以昭激勸擬請照章分別酌給獎章以資策勵咨請查核辦理等因又准江西省長咨開查有鎮守使方本仁歷年鎮撫贛西於鄰省擾攘之際盜匪出沒之區慎固邊陲整頓防務居民有恃無恐愛戴已深而其迭次收容潰兵閭閻毫不驚擾功德尤嘖嘖人口該紳民葉先圻等所陳保衛萍鄉地方著有特別功績均係實在情形咨請查照核獎等因又准步軍統領衙門函開查本署歷年分設粥廠六處去歲又增設粥廠一處以濟貧民所有在事人員或經募捐款或監視散施或實地稽查或辦理公牘數年於茲純盡義務實屬異常出力未便沒其微勞擬請援例分別予以勳章獎章以示鼓勵函達查照辦理等因又據京師警察廳呈稱案查本廳歷年創設粥廠七處飭由附近區署認真辦理迄今六載每屆開辦四箇月就食人數不下十餘萬人之多兼以六年秋冬之交近畿被水災民寄集京師來廠謀食辦理更形棘手各該區署長等均能督率所屬勉從事對於就食男女貧民計口授食秉公核實散放款無虛糜而人人得沾實惠地方治安實賴之署長張厚田等七員經辦粥廠頗著勤勞擬請分別給予勳獎各章以昭激勸等情各到部本部詳加查



三月二十日第一千八百二十二號

核原請捐募賑款及辦賑出力各案俱係在修改義賑獎勵章程以前自應按照原訂章程辦理陳培混衆發號吳子青同記方本仁等五起或捐助銀在一千元以上或經募銀在五千元以上或辦賑異常出力該與原訂義賑獎勵章程第四條第五六條均屬相符擬請給予匾額各一方其劉謙樊文俊張一林溫志賢吳毓樂李明暉張衡錫張厚田劉恩廉高爾祿張允升惠恩濟寺十二起均辦賑異常出力核與原訂義賑獎勵章程第六條相符擬請給予勳章惟給章等次應請交由國務院銓叙局核定至吳萬選張景南吳子青周義亭等志超鄭淑綸趙連順邢書源卜榮耀王紹翰楊文成等十一起或捐助在一千元以上或辦賑異常出力核與原訂義賑獎勵章程第四條第六條相符擬請給予一等金色義賑獎章以昭激勸所有彙案呈請獎給陳培混等匾額暨勳獎各章緣由理合開列清單呈請鑒核是否有當伏乞訓示施行再以上匾額係彙案由部撰擬繕寫隨文上陳應請飭由秘書廳用印交部頒發合併陳明謹呈十年二月三日已奉 指令

謹將獎勵各人員繕具清單恭呈鑒核

計開

陳培混經募賑銀八千二百八十元 吳子青經募賑銀一萬二千二百八十元 衆發號捐助賑銀二千元

同記捐助賑銀一千元 方本仁保衛地方異常出力

以上五起或捐助銀在一千元以上或經募銀在五千元以上或辦賑異常出力核與原訂義賑獎勵章程

第四條第五六條相符擬請給予樂善好施匾額字樣

吳萬選經募民國六年賑銀一萬元原請獎給一等金色獎章 張景南捐助民國六年賑銀二千元原請獎

給一等金色獎章 吳子青捐助民國六年賑銀一千元原請獎給一等金色獎章 周義亭捐助民國六

年賑銀一千元原請獎給一等金色獎章 舒志超辦理粥廠出力原請給予獎章 鄭淑綸辦理粥廠出

力原請給予獎章 趙連順辦理粥廠出力原請給予一等獎章 邢書源辦理粥廠出力原請給予一等

獎章 卜榮耀辦理粥廠出力原請給予一等獎章 王紹翰辦理粥廠出力原請給予一等獎章 楊文

成辦理粥廠出力原請給予一等獎章

以上十二起或捐助銀在一千元以上或經募銀在五千元以上或辦賑異常出力核與原訂義賑獎勵章程第四條第六條相符擬請給予一等金色義賑獎章

謹將內務部請獎辦賑出力人員勳章開單仰祈鈞鑒

計開

劉恩廉 張允升

以上二員擬請晉給五等嘉禾章

樊文俊 張一林 惠恩濟

以上三員擬請晉給六等嘉禾章

溫志賢 吳毓榮 李明暉 張衡錫

以上四員擬請給予八等嘉禾章

劉同謙

該員原受勳章未滿一年擬請改為傳令嘉獎

公函

大理院復總檢察廳函(統字第一四九五號)

逕復者准貴廳函開據安徽第一高等分廳呈稱查審判廳審理盜匪案件必須檢察官執行職務大理院一三三九號解釋已有明文然一經依懲治盜匪法判處死刑則檢察官雖明知事實絕不真確情罪顯失平允亦毫無過問之餘地是判詞雖載蒞庭執行職務實不啻器械使用并無職務執行之可言究竟上號解釋所謂執行檢察職務者是否許檢察官參照懲治盜匪法五條二項四項對於判決認為有疑誤時得具意見書

三月二十日第一千八百二十二號

咨由原審廳附案呈送省長核辦之處未能臆測理合呈請鈞廳可否函請大理院解釋令遵等情到廳相應據情函請貴院核辦見復以便轉令遵照等因到院查懲治盜匪法第五條第四項既准轉報各長官得於轉報時附具意見書自不應附呈檢察官之意見書惟檢察官如為轉報各長官參考起見提出意見書固無不可相應函復貴廳轉行查照可也此致

中華民國十年三月十二日

大理院復山東高等審判廳函(統字第一四九六號)

逕復者准貴廳函開據濟南律師公會呈稱為請求轉呈解釋事竊有甲內國人對於乙內國人有擔保債權丙外國人對於乙內國人有普通債權乙對於甲丙俱違約不償甲在司法衙門起訴丙在華洋訴訟衙門起訴同時判決確定若華洋訴訟衙門執行先於司法衙門實施執行將乙債務人對甲設定之擔保物查封拍賣時究竟華洋訴訟衙門對該擔保物之代價依法應先辨濟甲內國人之特別債權抑先辨濟丙外國人之普通債權一執行衙門可否執行二箇衙門之確定判決事關法律問題請求貴廳轉呈大理院詳細解釋以便祇遵等情據此相應函請解釋見復等因到院查有擔保之債權自應較普通債權受優先清償若擔保之先為普通債權者實施查封拍賣時應向該執行審判衙門聲明異議相應函復貴廳轉令遵照可也此致

中華民國十年三月十六日

大理院復東省特別區域高等審判廳函(統字第一四九七號)

逕復者准貴廳陽代電稱訴訟當事人遠在外國因情形急迫行途又為戰爭所阻以文電委任代理並向司法衙門證明事實上萬難依各級審判廳試辦章程第五十四條附具委任狀此項文電能否認為已有本人合法委任代理之確切書據許被委任人有代理訴訟之權請迅釋明示遵等因到院查來電情形自可認為合法委任代理但應將證明書據黏附部頒委任狀相應函復貴廳查照辦理可也此復

中華民國十年三月十六日

公電

濟南田兼省長致內務部電 三月九日

內務部鑒歌電敬悉查桑園一帶發生疫症先據報告已令中西醫院遣派醫員馳往切實查驗尙未據復項又續派王醫官福匯偕同日醫杉本徐昌道前往檢查一面嚴電德縣知事防範隔離誠恐蔓延濟南車站特設病院及隔離所俟組織完備再行奉聞田中玉庚

內務部致濟南田兼省長電 三月十日

濟南田兼省長鑒庚電悉蓋籌周密極爲佩慰仍希飭屬認真防範以免蔓延并將現在疫情隨時電示爲盼內務部灰印

天津俞樹棻致內務部電 三月十一日

北京內務部鈞鑒今午偕陳技正抵津當與北套防疫處劉處長外國顧問盧璐等接洽議定明晨同赴泊頭安陵吳橋等處設所防檢並新水路要道派兵防堵請紓慮念棻亦隨視察便道赴桑俞樹棻灰

內務部致桑園俞醫官電 三月十日

急德縣張知事轉俞醫官鑒准山東田省長電稱桑園一帶發生疫症已令中西醫院遣派醫員馳往調查頃又續派王醫官福匯偕同日醫杉本徐昌道前往檢查一面嚴電德縣知事防範隔離誠恐蔓延濟南車站特設病院及隔離所等語合亟電令知照俾便接洽並將現情隨時電部爲要內務部灰印

照譯德州德福蘭來電 三月十一日

內務部鈞鑒昨日桑園附近又有染疫者四人計桑園吳橋兩處被疫之村廿處地方官吏現尙未實行防護惟查看疫勢似不至蔓延

內務部致山東田兼省長電 二月十二日

山東田兼省長鑒據德州美國紅十字會德福蘭真電稱昨日桑園附近又有染疫者四人計桑園吳橋兩處

被疫之村廿處地方官吏現尙未實行防範惟查看疫勢似不至蔓延等語查尊處所派醫官及部派醫官立  
樹桑等計日均可行抵該處尙希迅飭該地方官盡力協治總以疫事早日結束為要并盼見復內務部文印

內務部致桑園愈醫官電三月十二日

山東德縣桑園愈醫官鑒據德州紅十字會德福蘭真電稱昨日桑園附近又有染疫者四人計桑園吳喬兩  
處被疫之村二十處地方官吏現尙未實行防範惟察看疫勢似不至蔓延等語查該員計本日可行抵該處  
務迅即會同地方官暨德君協同防堵總以疫事早日結束為要仍將疫勢現情隨時電部內務部文印

內務部致德縣美國紅十字會德福蘭電三月十二日

急德縣美國紅十字會德福蘭君鑒電悉查本部所派愈醫官等攜同藥械於佳日馳往桑園計本日可行抵  
該處迅速著手防檢並經分電田省長迅派醫官協同辦理執事久居德州情形更悉尙希推愛先導無任感  
盼內務部文印

桑園愈醫生來電

謹將疫症情形報告如下

疫症最初發現於張家窪有人名張田(譯音)者赴張家窪用嗎啡針為人治病返家後二日即死(二月廿  
一號)被傳染者有七家(楊唐朱郭李向許)

楊姓死者九人全家無一生存最後者於三月三號死唐姓首染此症者為一少女死於三月五號其伯母年  
四十二歲於三月七號死現其家僅有一媳生存已封鎖其門使不能與外人往來現尙未聞有自間往  
傳染者

朱姓傳染疫者為一女人年四十歲與楊姓有親曾在楊家照料病人二月廿二號發病廿六號即死有一子  
在鐵路上作事自知防衛將食物僅攜至其母之窗口或外室而不入內故其家四人均未經傳染

郭某一男子年五十一歲三月三號發病三月四號死曾受半針嗎啡即係楊姓用嗎啡後所剩者受針後第

二日即死其子於三月一號死共病三日

李林(譯音)三十三歲係楊家所用水夫死於三月三號其妻繼死其父母亦死其女昨日他逸現已被關禁向姓一幼女年十二歲係楊姓義女自楊處返家後於三月六號死其母於三月八號死其父向福明(譯音)五十八歲三月二號病今日死其家尙有子女三人六日前赴舅家未回

許世曾(譯音)五十歲三月十三晨病下午即死其妻及子女三人均已入(隔絕醫院)許某之病係由其隣唐姓傳染患疫死者至今日止共計有二十四人田村(譯音)死者三人最近者死於三月六號三人中有李姑姑(譯音)者年五十四歲其女嫁於楊姓爲媳該婦於二月廿五號往視其女廿七號歸家廿八號即死被傳染者二人均不久即死

山東省現僅桑園及田村等處有疫防禦尙爲得手直隸防疫係由北洋衛生處擔任

此間消毒已畢現正在附近各村調查除李許二家外餘似無傳染他人之危險

### 長春道尹蔡運升來電三月十一日

山東防疫處俞醫生

內務部盛京巡帥吉林督軍省長哈爾濱宋督辦鈞鑒濱江醫院伍總醫官董道尹並轉嚴季約先生鑒昨頭道溝第二隔離所疫斃一人今日上午十時頭道溝附屬地內例斃乞丐一名檢驗確係肺疫案門五日來斃陳子順二名今日二八九九號車開至審門車內發現疫者一人因將同乘客人在該站全部隔離疫勢似見擴大本日留驗十二人內有俄人五名驗放隔離期滿者百零五人除協同員醫嚴密籌防外謹聞蔡運升

### 內務部致長春蔡道尹電三月十二日

長春蔡道尹鑒青電悉頭道溝附屬地面發現疫症極爲可慮應率同員醫認真查驗嚴重隔離毋稍疏忽仍將疫勢現情隨時電部爲要內務部文印

桑園俞樹棻來電三月十四日

內務部鈞鑒文電敬悉德君曾有會來桑協防並添聘其推薦之裴王中外醫士三員襄助魯境疫勢不至蔓延德電所稱疫村二十處查桑園及第三莊兩處屬魯外均直境敬乞台洽本日桑園疫死向福明及拾埋夫許昌春二人已消毒深埋並將許家四口隔離於防疫醫院濟南柯德仁博士來桑視察當返省除將魯境疫病系統以英文電呈外謹聞俞樹棻光

內務部致直隸曹省長電三月十六日

直隸曹省長鑒據視察員報稱直魯交界地方辦理防疫尙覺周妥極為佩慰查魯屬疫地僅有桑園及第三莊兩處尙易設防至直屬之吳橋交河兩縣聞有十餘處疫區稍廣應請飭屬加意認真防範以免蔓延並將刻下疫情隨時電示為盼內務部鈞印

哈爾濱董士恩等來電三月十四日

內務部鈞鑒頃奉轉嚴視察員文電敬悉嚴院長已赴長春電已轉達此間日前雖有無知愚民妄造謠言迭經布告並分派員警挨戶勸導已稍平定現又刊行防疫白話日報藉資勸說而使周知除飭屬認真辦理外謹聞士恩連德元印

內務部致哈爾濱董道尹電三月十六日

哈爾濱董道尹鑒元電悉迭查報告哈埠疫勢仍劇極為可慮傳家旬一隅尤宜注意昨電計達刊發白話日報之外應加派宣講人員分途講演防疫辦法俾共曉然於疫症之危險暨預防之必要務期疫氣早日撲滅是為至要內務部鈞印

桑園俞樹棻來電三月十七日

內務部長鈞鑒桑園及山東境內已二日無疫斃者明日分遣醫官赴德州以南各站檢視併派調查員往最近直境各村訪查如果不致再發二星期內似可結束唯防檢各事仍不敢稍懈請紓錦注俞樹棻印

通告

大理院民三庭三月十六日(星期三)下午二時審判案件通告

一 薛長富與薛長發等因承繼及遺產涉訟不服直隸高等審判廳第二審判決聲明上告一案(宣告判決)

一 郭改與郭黃氏因鋪務涉訟不服福建高等審判廳第二審判決聲明上告一案(宣告判決)

一 湖北楊嘉勳與余經門因錢債涉訟抗告案(決定)

一 京師吳永才與功建業因租地涉訟聲請案(決定)

一 直隸陳理卿與倪文銘因債務涉訟聲請案(決定)

大理院民四庭三月十六日(星期三)下午二時審判案件通告

一 奕光相與奕沈氏等因歸宗涉訟不服浙江高等審判廳第二審判決聲明上告一案(宣告判決)

一 倪福華等與倪福榮因承繼涉訟不服浙江第二高等審判分廳第二審判決聲明上告一案(宣告判決)

一 吳杏霖與鄭樹仁等因租地涉訟不服福建高等審判廳第二審判決聲明上告一案(宣告判決)

一 李煥與趙子建因債務涉訟不服河南第一高等審判分廳第二審判決聲明上告一案(宣告判決)

一 王克興與李台臣因舖欠涉訟不服京師高等審判廳第二審判決聲明上告一案(宣告判決)

一 王克成與陳錫五因工價涉訟不服京師高等審判廳第二審判決聲明上告一案(宣告判決)

一 河南徐誼甫因郭張氏等與郭子泉為房屋涉訟上告案(決定)

大理院民二庭三月十七日(星期四)午後二時審判案件通告

一 趙皂林與趙汪氏因承繼及遺產涉訟不服湖北高等審判廳第二審判決聲明上告一案(宣告判決)

一 葉克金與金永發因婚姻涉訟不服浙江高等審判廳第二審判決聲明上告一案(宣告判決)

一 馬少清與趙瑞年因債務涉訟不服直隸高等審判廳第二審判決聲明上告一案(宣告判決)

一 陳百川與王瑞平因贖房涉訟不服京師高等審判廳第二審判決聲明上告一案(宣告判決)



一 柘寧礦局局長與楊張氏因贖房涉訟不服河南高等審判廳第二審判決聲明上告二案(宣告判決)

一 劉玉璋與梁士魁等因租房涉訟不服奉天高等審判廳第二審判決聲明上告一案(宣告判決)

大理院刑一庭三月十七日(星期四)下午二時審判案件通告

一 曹小弟犯殺人罪不服江蘇高等審判廳第二審判決聲明上告案(宣告判決)

一 奉天高等檢察廳檢察官對於同級審判廳就陳至江犯殺人罪第二審判決聲明上告案(宣告判決)

一 江西高等檢察廳檢察官對於同級審判廳就黃奇珠等犯殺人罪第二審判決聲明上告案(宣告判決)

一 廣木狗犯竊盜罪不服浙江第二高等審判分廳第二審判決聲明上告案(宣告判決)

一 湖北第一高等檢察分廳檢察官對於同級審判分廳就譚德全犯販賣鴉片煙及行賄罪第一審判決聲明上告案(宣告判決)

京師地方審判廳通告

為通告事本廳執行劉道安等訴徐吉臣債務案已將所封北溝沿大角胡同天陞店舖底拍賣與楊凌氏並點交管業在案惟該舖底原有字據迭經嚴追徐吉臣迄未遵繳除已於拍賣書據註明作廢外嗣後無論轉給何人概認無效特此通告

中華民國十年三月十六日

**廣 告**

**寶成** 金銀店 營業廣告

本號買賣各種公債證券股票生金生銀各國貨幣代取公債中籤息款以及存放款項並買賣珍珠足金赤金各種新式金珠鑽石鑲嵌首飾純銀珞珈中西器皿喜壽饋送古鑑爐瓶奇巧玩物無不精美一切交易格外克己以副諸君惠顧之雅意店設前門外廊房頭條東頭 電話南二九一六 二〇三四 一九八〇

**同康銀號買賣有價證券廣告**

本號業務買賣珍珠足金赤金各國金銀貨幣各種公債股票代取股利公債仲籤本息無論多寡均可磋商開金格外克己以副惠顧雅意北京前門外廊房頭巷電話南局一二九六 一八四四電報掛號六六六三

**中源銀號買賣各種公債證券廣告**

本號業務經理買賣各種公債證券股票及生金銀各國貨幣代取股利公債中籤息款一切開金格外克己辦事手續力求簡便以副惠顧諸君之雅意北京前門外西河沿路南電話南局二一三三又一六七二

**義昌源銀號開幕交易廣告**

本號業務定期存款活期存款抵押放款貼現放款辦理各省滙兌買賣生金生銀各種公債有價證券各國通行貨幣金錢並代取公債中籤及公債息款佣金格外克己手續力求簡便以副惠顧之雅意定於夏曆正月十一日即陽曆二月十八號開幕特此廣告 北京前門大街路西本號謹啟

電話南局 一七七一 二四四十二 二九八三 二五六六 一六八六 三二五三

**天津久大精鹽總公司股東常會廣告**

本公司定於陽曆四月十七號下午一時在北京鐵門安慶會館開股東常會修改章程選舉董事監察並發表分派庚申年度紅利議案屆時務請股東諸君惠臨如因事不克到會者可委託代表惟須攜帶囑託書以憑查驗除用書信通知外恐未週知特此奉聞 民國十年三月九號董事會啟

### 上海東亞同文書院中華學生部招生廣告

**主旨** 本院設於滬上已二十年卒業日本學生一千三百餘名成績夙著於去年九月開辦中華學生部授中國學生高等實業專門學科前蒙中國教育部贊同所有來本院肄業生及卒業生得與國立高等專門學校學生及卒業生受同等之待遇

**修學年限** 豫科一年本科四年豫科專授日英文英文兼補學費免收學費暫定費六元(制服由本院酌定樣式隨時代製照價收費全五年) 資格 以中等以上學校畢業者為合格 **報名手續** 凡有志者須依據中國教育部所定東亞同文書院中國學生入學辦法請由各省教育廳或省長公署之教育科(但在北京由京師學務局)選送者免入學試驗此項志願者務於三月三十一日以前呈報各該管官廳請求選送(如欲直接向本院報名投考者須於四月十五日以前可) **名額** 五十 **注意** 本院備有東亞同文徑行報名候本院定期試驗試驗科目為華文英文算學三科) 書院中華學生部章程入學須知及中國學生入學辦法以及入學志願書用紙等印刷品可向上列中國各官署或日本公使館領事館索閱或函達上海徐家匯虹橋路本院中華學生部索取亦可

### 財政部五年公債第十次付息通告

為通告事查本年三月三十一日為五年公債第十號息票開始付息之期所有付息機關及支取息銀辦法均照歷屆成案辦理除通行各經理機關一體遵照外特此通告再所付息銀無論何地一律支付現洋合併聲明

### 太平貿易公司廣告

本公司額定資本一百萬元遵照公司條例呈奉 農商部批准立案註冊經辦華洋各種原料碼件以及進出口貨物兼營存款放款及國內外匯兌買賣各種公債股票及各項有價證券代辦一切可靠實業總公司設在北京各埠通商口岸均有代理機關茲定於本年三月二十一日正式開幕照章營業如承各界賜顧一切交易無不格外克己往來手續亦均力求簡便以副 惠顧諸君之雅意特此廣告 地址北京前門內化石橋四十七號 電報掛號太字一一三二 總理室電話兩局三六七五 營業室電話兩局三四一六

### 勸業銀行發行債票廣告

查勸業銀行條例第五章第二十五條本行於資本金繳足四分之一以上時得發行勸業債票第三十六條債票票面金額定為十元並為無記名式茲經董事會議決自二月一日起發行第一次債票二百五十萬元辦法總額銀元二百五十萬元票面每張拾元利息每年七厘北京及外埠各分行支取償還期限自十二年三月一日起由北京獎金償還時每百一三元此項債票認票不認人未及外埠各分行如數償還獎金一元給獎金一元到期時得隨意買賣抵押

### 開成土木股份有限公司召集股東常會廣告

啟者本公司九年分股東正息紅利業經董事會審定正息六釐紅利八釐俟股東會議決後分派並定陽曆四月三日即陰曆二月二十五日午後二時在北京西單報子街本公司開股東常會祈各股東於開會前三日攜帶股票至本公司驗取入場券以憑到會如因事不克親到請出具委託書託他股東代表除另函奉達外特此通告

### 旅京湖北水災籌賑會啟事

敬啟者上年吾鄂水災仰荷各大善士捐資拯濟亟應刊印徵信錄以彰義舉惟查發出捐冊多未繳還冊中認捐各款亦未盡照付其認銷劇券及購買紙煙兩項且有至今尚未繳價者遷延太久結束殊難茲特登報陳明務懇將捐冊暨各項應繳款目於三月二十日以前賜交北京虎坊橋湖廣會館本會事務所掣收俾清手續逾期仍未繳齊將來刊發徵信錄時定將欠款數目一一登載以昭核實想大君子好善樂施當不吝此區區也端此佈達統希慈鑒

### 買房聲明

何胡氏率何煥有八十一八十二號舖房一所座落宣內大街路東共房二十六間半憑中賣與敝人為業現契發現作為廢紙倘有轉葛不清有何胡氏担負責任謹此聲明  
買房人馬春榮啟

### 通惠實業公司發息廣告

啟者本公司定於本年三月十一號起發給第六屆股息在京各股東屆期請持股票息單到北京絨線胡同本公司領取其外埠各股東即由天津上海漢口三處中孚銀行各憑股票息單代為發給此啟

### 新式洋房招租

有新蓋西式樓房一所計六十餘間在東華門內蒙福祿館三號安有冷熱水管西式澡堂洋式恭桶魚池噴水等類不及備載地點適宜房屋清潔房主現有歐洲之行急須出租房內有人照料隨時可以往觀何宅啟

### 楊聘卿啟事

啟者鄙人先叔翰園君於民國十年舊曆正月初三日逝世現遵先叔生前囑託書由鄙人為繼承人嗣後所有關於產業以及借貸抵押等項情事非有鄙人署名蓋章概作無效特此聲明

哀啟者 與亞等罪孽深重不自殞滅禍延

顯考德三府君痛於民國十年夏曆正月十八日子時壽終不孝與亞在京供職將軍府聞病馳歸不孝國治泣請在側均親親含殮遵禮成服茲訂於夏曆二月十八日開弔二十日成主二十一日發引叨在

誼誠恐計達未週哀此報

不孝人 陳興亞 泣啟

### 財政部通告

為通告事查本部所發定期國庫券其十年三月二十六日到期者現因金融關係未能照付俟籌有款再行通告發放日期恐未周知特此通告

## 財政部通告

爲通告事查民國十年三月一日到期之定期有利國庫券暨民國九年六月分九月分十二月分三十三年三月一日到期之定期有利國庫券現因財政困難應再推展三箇月到期仍由中國交通銀行按券發付並加給展期利息恐未週知特此通告

## 內國公債局通告

爲通告事查整理金融短期公債預約券換領正式債票前因此項公債三月十日舉行還本抽籤曾經登報催領並定於三月八日截止在案現查此項未換債票爲數尙多茲定於三月二十二日起繼續換發凡持有前項公債預約券者希即從速到局換領正式債票俾資結束勿再延誤特此通告

## 整理金融短期公債第一次還本辦法通告

(一) 此次整理金融短期公債第一次還本事宜由左列各機關經理之 一 中國交通兩總銀行爲經理還本總機關 二 各省中國交通分銀行爲經理還本分機關 (二) 此次整理金融短期公債第一次還本中籤號碼除另印號碼單送交各經理還本機關以便購票人隨時取閱外並登載京外各報兩星期俾衆週知 (三) 所有整理金融短期公債票無論萬元千元百元十元五元一元其末兩位號碼與號碼單所列各中籤號碼相同者均爲此次中籤債票 (四) 此次整理金融短期公債中籤債票所有償還本銀概以通用現銀元由各經理機關償付 (五) 此次整理金融短期公債第一次中籤債票其附帶第二號以下之息票計十一張應由持票人於領取本銀時一並繳還該經理還本機關前項附帶息票如有欠缺時該經理還本機關應核明所缺息票銀數於應付本銀內照數扣除 (六) 此次整理金融短期公債第一次還本由本局製定表式送由各經理還本總機關分發所屬各分機關將每月付本銀及收回債票種類張數金額詳細填載兩份連同所收債票及附帶第二號以下之息票於每月下旬送交該總機關查收復由該總機關留存一份備查以一份連同債票及附帶之息票並另填總表一份於次月上旬彙送本局查核 (七) 此次整理金融短期公債第一次中籤債票限於三年內由持票人向經理還本機關領取本銀過期不再償付

### 內國公債局通告

為通告事查整理金融短期公債第一次抽籤業於三月十日在中央公園執行所有中籤號碼係第零六第  
二一第三二第四八第六零第七二第八三第九二等八號凡持有整理金融短期公債票其票面號碼末兩  
位數目為零六為二一為三二為四八為六零為七二為八三為九二者均為第一次中籤債票統計中籤債  
票三萬九千七百九十四張合銀元四百七十九萬七千二百元除還本辦法另行通告外茲定於三月三十  
一日起開始還本無論何地一律支付現洋恐未週知特此通告

### 內國公債局通告

為通告事查此次發行整理金融短期公債所有九年十一年十二月份第一二三次收回之中交兩行京鈔  
計共二千五百六十九萬九千九百六十五元業已會同切角銷燬並登報公布在案茲查十年一月份第四次  
所收之京鈔計共八百四十六萬九千二百七十七元自二月二十一日起會同審計院財政部幣制局總商  
會暨中交兩行派員到局公同切銷完竣茲定於本月二十二日下午二時仍在天安門外將前項截角京鈔  
當眾焚燬屆時並請各界到場參觀以昭大信特此通告

### 農商部有獎實業債券局催領獎款廣告

第一期有獎實業債券中籤獎金由本局指定各省區中國銀行北京分發行所上海萬寶源為給獎機關並  
定於本年三月三十一日為截止期限逾期作廢各等情業經廣登京外各報通告在案現去截止期限不遠  
凡有中籤各券務望速向上開各機關領取獎款切勿自誤

### 勸業銀行召集股東常會廣告

啟者本行定於四月三日星期日(即舊曆二月二十五日)下午二時在北京西河沿總行開股東常會屆時  
祈各股東於會期前將股票持至就近之分行驗取到會執照至總行報告換取入場券或逕向總行換  
以憑到會如因事不克親到時請期前通知并出具委託書簽名蓋章就到會股東委託代理除分函奉達外  
特此通告  
勸業銀行總辦事處啟

### 楠貝子之二妾毓張氏緊要聲明

三妾毓柳氏前聲明本府管領印向歸氏掌理又云庶次子恆燕違法偽造在昌平屬使用已由氏懇請地檢廳提起公訴等語查毓柳氏是否有無掌理何印概無關礙問題惟稱偽造又云懇地檢廳提起公訴各情此乃重要案件日久何不發生效果足可證明柳氏捏造不實兼有惡僕常得貴離間骨肉暗設陰謀欲置恆燕於溝壑內容定別有所圖隱情難測本擬不與計較因與名譽攸關不得已聲明以備諸君評論曲直公道自存毓張氏啟

### 恕計不週

顯祖妣魏太太夫人  
顯考樹田府君  
妣趙太夫人先兄諱恩魁字相臣壽終未葬茲卜於夏曆三月十一日舉殯預於夏曆三月初二日設祭本京錢糧胡同聚壽堂開弔領帖忝在鄉世寅友學戚誼恐計不周謹此奉聞

齊衰期服孫何恩 元籍額

### 新元史出版

膠州柯鳳孫學士積平生學力譯成新元史二百五十七卷其書網羅宏富遠過舊史備見大總統序言暨教育部呈文中今依乾隆殿本二十四史式樣精刻告成全書分裝六十厚冊用夾連宣紙裝印紙墨精良每部收回工本實洋九十元在王府井大街印鑄局政府公報發行處及琉璃廠保古齋直隸官書局楊梅竹斜街青雲閣內富晉書莊等處寄售

### 印鑄局法令全書出版廣告

九年四期法令全書現已出版每部四冊定價大洋一元六角購至四十部以上者均照定價八折外寄郵費一角五分新疆郵費七角蒙古庫倫因郵局不寄印刷物件應按郵遞信件分量核算每部加郵費二元三角四分東洋二角六分西洋五角二分特此廣告



### 印鑄局新編法令輯覽續編出版廣告

本局所編法令輯覽續編頃已出版定價每部六元郵費內地五角新疆肆元西洋貳元東洋壹元書印無多欲快觀者請早日定購持預約券者亦請從速來取外埠寄預約券取書者按照上開郵費數目匯款以便寄書特此廣告

### 印鑄局訂定發給勳章時間廣告

逕啟者本局收發勳章事宜改歸經理科營業課管理凡來局領勳章者除星期日外每日上午九鐘起至十二鐘止午後自一鐘起至五鐘止請於此一定時間內按章帶費并憑單來局領取當有專員接待決不致誤特此廣告

### 印鑄局仿造古式印鈕特別廣告

逕啟者本局鑄造金銀銅質圖章數載以還成效昭著因日趨於發達遂益謀乎改良特仿秦漢三鉢鑄就各種鈕式模型活模種類繁多價值格外從廉工質力求精美洵足以供金石家之鑒賞如承惠顧極表歡迎恐未週知特此佈告

### 印鑄局發行課發售山東古物調查表廣告

是書係內務部編訂按照道屬分縣記載附以說明先從河南省入手編輯其餘各省隨時繼續付印內容詳密詳盡無遺洵足資好古者之參考本局重加排印裝成單行本出售定價格外從廉每部大洋六角外埠加郵費一角二分京兆古物調查表計一冊售大洋三角五分郵費一角山東古物調查表現又出版每部二冊定價一元五角郵費二角書出無多欲購從速特此廣告

### 印鑄局編纂職官任免年月表出版廣告

本局編纂職官任免年月表起民國元年訖民國五年其間京外各重要機關職員之任免按年列表成式若網在綱極便檢閱誠關心時事者必備之書也紙張精良裝訂華美猶其餘專現經出版定價大洋一元二角

中華民國十年三月二十一日星期一第一千八百二十三號

印鑄局發行

北京東長安牌樓王府井大街  
電話東局第二百零一號

# 政府公報

## 本報價目

- 一本報按照陽曆每日出報一號
- 一定購三月者收回大洋二元三毛
- 一定購長年者收回大洋八元
- 一外埠購報每半年加郵費一元

如送報夫役私自加價請告知本局以便查究是為至要

- 一定購一月者收回大洋八毛
- 一定購半年者收回大洋四元五毛
- 一零售每號銅元五枚以本日為限
- 一裝訂每月收回大洋一毛五分不裝訂者聽

目錄

命令

大總統令

部令

農商部令

教育部訓令

交通部訓令五則

公文

呈

內務部呈 大總統為察哈爾警察廳警

佐孫承森積勞病故擬請照例給卹文

內務部呈 大總統為陝西南鄭縣警佐

劉紹基因公死亡擬請照例給卹文

署內務總長兼賑務處督辦張志潭呈

大總統呈報續辦賑務第二期大概情形

文

陸軍部呈 大總統准鑲白旗滿洲都統

咨請以景順等陞補二等護衛等缺文（

附單）

咨

教育部咨

請分派照

通告

司法部通告

交通部通告

大理院民一

時審判安

廣告

命令

大總統令

大總統令

特任鮑貴卿為霆威將軍此令

大總統印

中華民國十年三月二十日

國務總理  
陸軍總長 靳雲鵬

大總統令

國務總理靳雲鵬呈請任命沈觀宣為銓叙局僉事應照准此令

大總統印

中華民國十年三月二十日

國務總理靳雲鵬

大總統令

兼署陸軍總長靳雲鵬呈江蘇督軍公署副官長王健飛請免本職應照准此令

大總統印

中華民國十年三月二十日

國務總理  
陸軍總長 靳雲鵬

大總統令

兼署陸軍總長靳雲鵬呈請任命郝得志為江蘇督軍公署副官長應照准此令

大總統  
統印

中華民國十年三月二十日

國務總理  
陸軍總長 靳雲鵬

大總統令

兼署陸軍總長靳雲鵬呈請任命張風澤為陸軍第十七混成旅步兵第一團團附應照准此令

大總統  
統印

中華民國十年三月二十日

國務總理  
陸軍總長 靳雲鵬

大總統令

兼署陸軍總長靳雲鵬呈請任命王繼忠為安徽陸軍第五混成旅步兵第二團第一營營長

王運豐爲安徽陸軍第三混成旅少校副官均照准此令

大總統印

中華民國十年三月二十日

國務總理 靳雲鵬  
陸軍總長

大總統令

胡翔儒晉給二等寶光嘉禾章此令

大總統印

中華民國十年三月二十日

國務總理 靳雲鵬

大總統令

車震晉給二等嘉禾章薛丕沾晉給三等嘉禾章萬其誼譚斌宜蘇偉茅元勛馮駿英高皋言  
張彥臣郭兆棟均給予四等嘉禾章此令

大總統印

中華民國十年三月二十日

國務總理 靳雲鵬

大總統令

廖世功給予三等寶光嘉禾章夏循培晉給三等嘉禾章此令

**大總統印**

中華民國十年三月二十日

國務總理靳雲鵬

大總統令

王樹枏晉給三等嘉禾章此令

**大總統印**

中華民國十年三月二十日

國務總理靳雲鵬

大總統令

白蘭給予三等嘉禾章高雅給予四等嘉禾章此令

**大總統印**

中華民國十年三月二十日

國務總理靳雲鵬

大總統令

施斌勞毓慶均晉給四等嘉禾章此令

**大總統印**

中華民國十年三月二十日

國務總理靳雲鵬

大總統令

余漢柏爵孫均給予四等嘉禾章此令

**大總統印**

中華民國十年三月二十日

國務總理靳雲鵬

大總統指令第六百七十號

令國務總理靳雲鵬

呈薦任沈觀宣爲銓叙局僉事並懇留簡任原資由

呈悉沈觀宣已有令明發並准仍留簡任原資此令

**大總統印**

中華民國十年三月二十日

國務總理靳雲鵬



大總統指令第六百七十一號

令國務總理靳雲鵬

呈國史編纂處年終考績請獎勵章人員開單呈鑒由  
呈悉王樹枬已有令明發餘如所擬給章此令

大總統印

中華民國十年三月二十日

國務總理靳雲鵬

大總統指令第六百七十二號

令國務總理靳雲鵬

呈核山東督軍年終考績請獎勵章人員繕單呈鑒由  
呈悉胡翊儒車震等已有令明發餘均如擬給章此令

大總統印

中華民國十年三月二十日

國務總理靳雲鵬

大總統指令第六百七十三號

令國務總理靳雲鵬

呈核駐英全權公使請獎使館參隨著有勞績暨照料僑務出力僑商勳章開單呈鑒由

呈悉施斌余漢等已有令明發餘均如擬給章此令

**大總統印**

中華民國十年三月二十日

國務總理靳雲鵬

大總統指令第六百七十四號

令國務總理靳雲鵬

呈核內務部請獎遣送德奧僑民回國出力中外人員勳章繕單呈鑒由  
呈悉廖世功已有令明發劉翔雲著傳令嘉獎餘均如擬給章此令

**大總統印**

中華民國十年三月二十日

國務總理靳雲鵬

大總統指令第六百七十五號

令署內務總長張志潭

呈浙江警備隊幫統花耀魁積勞病故請予照章給卹由  
呈悉准如所擬給卹此令

**大總統印**

政府公報 命令

三月二十一日第一千八百二十三號

中華民國十年三月二十日

國務總理靳雲鵬  
內務總長張志潭

部令

農商部令第四九號

署僉事吳匡時已呈准叙列五等應給第五級俸此令

部印

中華民國十年三月十八日

署農商總長王迺斌

教育部訓令第一〇三號

令各省教育廳

據北京女子高等師範學校呈稱本校圖畫手工專修科共有學生二十名截至本年六月修業期限即已屆滿依據定章師範生在專修科自費畢業者須服務二年茲援照北京武昌南京各高師校歷屆成案先將各生姓名履歷及能任科目列表呈送伏乞鈞部俯賜察核准予屆期畢業並懇將原表分行各省區詳查各男女中學校師範學校本年暑假後需用該項教員時分別預先延訂俾資服務等情據此合行檢同原件令仰該廳遵照辦理可也此令

附表一份

部印

中華民國十年三月十八日

署教育總長范源廉

姓名

籍貫

履

王懷馨

湖南湘潭

北京女子師範學校講習科畢業

歷

三月二十一日第一千八百二十三號

張彥真 楊鳳梧 張芸芝 周同 田德華 劉顯仁 史行 朱凝 陳佩蘭 易婧 施德珩 過明霞 孫班錄 許寶巽 彭百城 湯玉成 張君麗 范季雲 施鼎芳

河南固始 湖北竹谿 吉林吉林 江蘇武進 山東鉅野 湖南長沙 江蘇武進 浙江杭縣 四川銅梁 湖南漢壽 江蘇崇明 江蘇無錫 江蘇無錫 浙江杭縣 山東臨沂 江蘇崇明 浙江吳興 山東泰安 江蘇崇明

前在家塾讀書有年  
湖北女子師範學校畢業  
吉林女子師範學校修業二年  
武進縣立女子師範學校畢業  
北京女子師範學校畢業  
湖南周南女子師範學校畢業  
武進縣立女子師範學校畢業  
浙江省立女子師範學校畢業  
江西蠶業女學校畢業  
湖南長沙女子師範學校修業二年  
本縣尚志女學校畢業  
無錫競志女學校畢業  
無錫競志女學校畢業  
浙江省立女子師範學校畢業  
山東省立女子師範學校畢業  
本縣尚志女學校畢業  
南洋女子師範學校畢業  
山東省立女子師範學校畢業  
崇明女子師範學校畢業

以上圖畫手工專修科學生共二十名能任科目如左

倫理 教育 美學 圖畫 手工 刺繡 造花 編物 雕刻 音樂

交通部訓令

令江海關監督

譯據上海高易律師洋文函稱據敝處事主上海聯保水火險有限公司與勸業銀行同稱三北輪埠有限公司現將升安輪船抵押與敝事主得銀上海銀兩十萬兩即以該船為抵押品等因函乞於該船註冊錄內將該押款一節註明示復等情除由部備案並函復外合行令仰該監督轉令三北輪埠有限公司知照此令

部印

中華民國十年三月十八日

署交通總長葉恭綽

交通部訓令第六二二號

令署京奉鐵路管理局局長唐文高

本部徵求鐵路專門人才案內應徵之湯池一員係美國西根州路礦學校鐵路管理科學生兼在日本明治大學畢業經本部長詳加考詢認為合格應即派赴該路任用並察其學歷及以前辦事所得薪費酌定月薪除飭該員攜帶履歷證書逕赴該路局報到聽候委派外合亟令仰該局遵照辦理並加意裁成為要此令

部印

中華民國十年三月十八日

署交通總長葉恭綽

交通部訓令第六二四號

令京綏鐵路管理局局長陳世華

本部徵求鐵路專門人才案內應徵之張自立係美國意里諾大學建築科畢業陳振係唐山工業專門學校土木工程畢業張德載係上海工業專門學校工程科畢業以上三員經本部長詳加考詢認為合格其張自立一員學識尤較優良應均派赴該路任用並察其學歷及以前辦事所得薪費核給月薪除飭該員等攜帶履歷文憑逕赴該路局報到聽候委派外合亟令仰該局遵照辦理並加意裁成為要此令

部印

中華民國十年三月十八日

署交通總長葉恭綽

交通部訓令第六二五號

令津浦鐵路管理局

本部徵求鐵路專門人才案內應徵之金雲係上海工業專門學校土木橋樑科畢業袁天倫係青島學校鐵路工程科畢業金肇丕係青島高等專門學校鐵路車務科畢業傅貽彬係山東膠濟鐵路學校車務科畢業以上四員經本部長詳加考詢認為合格應均派赴該路任用並察其學識及以前所得薪費若干酌定月薪除飭該員等攜帶履歷文憑逕赴該路局報到聽候委派外合亟令仰該局遵照辦理此令

部印

中華民國十年三月十八日

署交通總長葉恭綽

交通部訓令第六二六號

令京漢鐵路管理局局長俞人鳳

本部徵求鐵路專門人才案內應徵之張孝誠係陸軍測量學校製圖科畢業李兵政係上海工業專門學校土木工程科畢業邵振琮係膠濟路期成學校行車法規暨運輸簿記等科畢業以上三員經本部長詳加考詢認為合格應均派赴該路任用由該局長酌委相當事務並察其學歷及以前所得薪費核給月薪除飭該員等攜帶履歷證書逕赴該路局報到聽候委派外合亟令仰該局遵照辦理並加意裁成爲要此令

部印

中華民國十年三月十八日

署交通總長葉恭綽

公文

呈

內務部呈

大總統為察哈爾警察廳警佐孫承森積勞病故擬請照例給卹文

為察哈爾警察廳警佐孫承森積勞病故請予照例給卹恭呈仰祈鑒核事案准察哈爾都統張景惠咨稱據警務處呈稱警察廳呈報警佐孫承森服務警職已歷八年辦公勤敏雖盛暑嚴寒不懈以致積勞過甚染成肺傷於十二月二十四日在職身故造具事實冊暨診斷書呈請轉咨給卹等因到部查該警佐孫承森積勞病故核與警察官吏卹金給與條例第四條第二款事例相符擬請准照同條例第七第九兩條規定依附表第二號委任警察官例給與一次卹金二百元遺族卹金四年年給一百元以示矜卹如蒙允准即由部咨行該都統將該故員應得卹金照數發給並咨行財政部備案理合呈請鑒核訓示施行謹呈十年二月三日已奉 指令

內務部呈

大總統為陝西南鄭縣警佐劉紹基因公死亡擬請照例給卹文

為陝西南鄭縣警佐劉紹基因公死亡擬請照例給卹恭呈仰祈鑒核事案准陝西省長劉鎮華咨稱南鄭縣警佐劉紹基奉委禁煙在縣屬關帝廟地方遇匪被害身死檢具事實表咨請照例核卹等因到部查該警佐劉紹基請卹事實核與警察官吏卹金給與條例第三條第七款尚屬相符擬請准照同條例第六第九兩條之規定比照附表第一號委任警察官例給予一次卹金四百元遺族卹金五年年給二百元以資撫恤如蒙俞允即由部咨行該省長將該故警佐應得卹金照數發給並咨行財政部查照備案理合呈請鑒核訓示施行謹呈十年二月三日已奉 指令

署內務總長兼賑務處督辦張志潭呈

大總統呈報續辦賑務第二期大概情形文

為續辦賑務第二期大概情形恭呈仰祈鈞鑒事竊本年北五省災情奇重為近數十年所創見 志潭前曾將



本部籌辦賑災第一期情形陳報有案嗣奉 明令督辦賑務復迭與會辦及內務次長坐辦等悉心商榷  
僉謂籌賑之法冬賑要當普及而急賑刻不容緩其平糶工賑亦為荒政要端夫籌辦急賑莫先於儲糧東三  
省秋收既豐運輸又便本處當即遴委委員分赴奉天哈爾濱等處分司採買轉運事宜并於天津豐台設立  
賑糧總分收發所為分輸樞紐又恐散給者之未能核實也復呈派總稽查員委派各省稽查員專司監查散  
賑之責祇以中東南滿各路車輛不敷運輸稍滯綜計已購之糧及江西督軍中東鐵路公司等所募捐之糧  
分給災區者京兆五千石河南三萬五千石直隸三百一十四萬觔山東一百五十萬觔山西二百五十萬觔  
其次為賑銀災區偏僻之處運糧既感不便且苦緩不濟急故各災區有請領賑銀者本處均酌量情形分別  
籌給計發給京兆直隸各一萬元熱河一萬六千元陝西二萬元河南一萬三千元又日幣一萬七百餘元山  
東八千餘元又日幣一萬八千餘元此外補助國際統一救災會二萬元華北救災協會一萬四千七百餘元  
其次為粥廠及收容所上年各處旱荒災民鬻集郊外京師為首善之地粥廠收容所均已次第開辦近時就  
食就莩者日益衆多本處因商同主管各署積極擴充撥款接濟以期持久并通令各省照辦京兆之大興宛  
平密雲通各縣業已設立粥廠三十八處收容所八處此外如直隸之保定寧晉磁各縣山西之新絳縣亦均  
陸續呈報開辦其次為寒衣時屆冬令風雪載途有食無衣凍斃可慮本處當即派員分赴天津江蘇購辦裝  
棉衣褲并電商軍警機關將舊存軍警衣褲捐助改製發交各省賑務處勻配賑放復通令被災各縣知事就  
地收集由本處給款購買綜計新購者六萬六千四百餘件捐助者四萬二千四百餘件軍警服裝改製者一  
萬四千餘件各縣收集者五萬七千四百餘件賑放之數京兆一萬六千一百餘件直隸五萬四千二百餘件  
河南四萬零三百餘件山東二萬九千五百餘件山西三萬四千餘件留待賑放者五千餘件又其次為燃料  
直隸大名邯鄲等縣樹盡草枯燃料缺乏往往拆屋宇毀農器以供炊爨本處當經函商井陘礦局捐助煤末  
五百噸分配附近各災縣略資舉火之需藉減號寒之苦此本處籌辦急賑之經過實在情形也急賑以救極  
貧平糶以救次貧本處成立之初即極力提倡平糶頒發表式通飭遵辦京畿糧食救濟會購辦平糶糧石復  
由本處補助糶本銀一萬元直隸鉅鹿等二十九縣河南汜水等十三縣山東武城等七縣山西定襄等四縣

陝西榆林醴泉等縣平糶總分局亦據報先後成立本處現正籌備專款舉辦平糶此後商運若能通暢則糧價自平尤足以輔官力之不逮又如工賑一端為談荒政者所重視蓋近可為災區活多數之民遠可為國家規百年之利本處以工重款繼未遑大舉前曾由部籌修京濟封濟兩綫國道先組織測量隊分投測勘應需測量經費除財政部先發六千元外餘由本處暫行墊撥其經過災區省道并經過各省被災省分酌量修治又山東黃河下口淤墊日久一遇盛漲巨險立見亟宜將下游堤岸加培高厚以上兩項容納災民至衆而需款較鉅正在籌集以便趕辦此本處籌辦平糶暨酌擬工賑之大概辦法也賑糶等事雖已次第布置而關於冬春兩賑亟宜籌備中央財政困難前經呈准募集賑災公債雖各省來電多已照墊而零星滙款莫救燃眉迭經會同外交財政兩部暨本處會辦商由外交團允就海關附加稅商抵借款俾應急用兩月以來往返商榷始議妥由匯豐正金花旗匯理各銀行湊借現款四百萬元俾資分配又恐用途不能盡歸核實不能見信中外爰由本處提議就中外與賑務有關各員組設財務委員會專司此項賑款分配稽核各事俾事事與人共見賑款涓滴歸公惟是放糧較放錢似為確實官賑與義賑尤宜並行總期事必核實庶災黎早沾惠澤此又近日屢經切商籌借的款之大概情形也此外如移民實邊現准黑龍江兼省長來電擬先移植直魯兩省災民義賑獎券經發行一二期尙屬略有贏餘又恐各省實在情形內外諸多隔閡未能周知復切令各災區道尹每半月將現狀詳報一次以期接洽此又分途進力求實際之大概情形也伏查賑務處自成立以來并無的款專恃捐輸湊集時或借墊支撐呼籲日盈於門支配只有此數心有餘而力未逮是以先其所急而可稍緩者則留為後圖現在已屆嚴寒徒以款難借得急切尙難應手言念災黎夙夜疚心志慚惟有督同在事各員勉竭心力認真辦理以期仰副我大總統軫念災區已饑已溺之至意除收支各款另文呈報外理合將續辦賑務第二期大概情形具文體陳鑒核備案謹呈十年二月三日已奉 指令

陸軍部呈

大總統准鑲白旗滿洲都統咨請以景順等陞補一等護衛等缺文(附單)

為請補二等護衛等缺事案准鑲白旗滿洲都統瑞豐咨稱和碩肅親王門上出有二等護衛等缺將揀定各缺人員銜名咨部轉呈等因到部茲經核明與歷案階均屬相符似應准予陞補理合繕單謹呈十年二月

三日已奉 指令

謹將鑲白旗滿洲都統瑞豐請補二等護衛等缺銜名繕單恭呈鈞鑒

計開

二等護衛百壽病故出缺將包衣參領景順擬補

景順遞遺包衣參領之缺將六品典衛松林擬補

四品典衛祥奎病故出缺將三等護衛玉衡擬補

玉衡遞遺三等護衛之缺將護軍校恩喜擬補

五品典衛伊保病故出缺將親軍校桂森擬補

咨

### 教育部咨各省區為北京女高師畢業學生請分派服務文

為咨行事據北京女子高等師範學校呈稱本校圖畫手工專修科共有學生二十名截至本年六月修業期限即已屆滿依據定章師範生在專修科自費畢業者須服務二年茲援照北京武昌南京各高師校歷屆成案先將各生姓名履歷及能任科目列表呈送伏乞鈞部俯賜察核准予屆期畢業並懇將原表分行各省區詳查各男女中學校師範學校本年暑假後需用該項教員時分別預先延訂俾資服務等情據此相應檢同原件咨請貴署查照辦理可也此咨

附表一份(表登本日本報命令門)

部印

署教育總長范源廉

中華民國十年三月十八日

# 通 告

## 司法部通告

爲通告事現在司法講習所添設西文法律新班業經呈奉 大總統令准在案茲爲便利起見擬擇京師與哈爾濱地方同時舉行考試所有應試人員准其各就近處投考現定於四月十日起至五月十日止爲報名日期凡具有下列各項資格願應試者務於限內親赴司法部或東省特別區域高等審判廳各報名處報名並繳納報名費二元領取履歷書及保結書照式填寫依限投遞並將足資證明各項資格之憑證文件隨同送驗合行將應考資格及考試科目開列於後仰一體遵照特此通告

### 計開

#### 甲 應考資格

- 一 有應司法官考試之資格而精通西文者
- 二 在俄文專修館或其他俄文學學校畢業者
- 三 在各教會或其他團體開設之學校畢業者

#### 乙 考試科目

- 一 甄錄試以筆試行之

#### 國文

- 二 初試分筆試口試兩種

#### 一筆試

- 一 西文(繙譯作文) 二 法學通論

#### 二口試

- 一 西文(問答) 二 法學通論

中華民國十年三月十七日

交通部通告

為通告事現准南滿鐵路公司聲稱茲為疏通運糧食起見特將由奉天運往大連改由輪船運往天津聯運之特價另行規定并聲明無需另給證明書不論賑濟平糶商運凡屬糧食皆得適用等語合行通告仰辦運賑糧及其他人等一體知悉在本年六月二十六日以前如有願從奉天等處轉運糧食經大連由海道用輪船載抵天津者逕向下列南滿鐵路起運各驛報運可也再由奉天經京奉鐵路運往天津方面者在本年六月二十六日以前仍照向來辦法辦理不在此列特此通告

計開

奉天至天津每噸日金八元五十四錢

鐵嶺至天津每噸日金九元七十六錢

開原至天津每噸日金十元五十二錢

長春至天津每噸日金十四元六十二錢

以上以整車運糧為限均按美噸計算前記運價連同大連輪船船內搬運費在內又另收裝卸費每噸日金二十五錢其由貨主自辦裝卸者每噸日金十錢又收在大連之接續費每噸日金五十五錢

中華民國十年三月十五日

大理院民二庭三月十八日星期五下午二時審判案件通告

一卓發春與鄭壽清因解約涉訟不服福建高等審判廳第二審判決聲明上告一案(宣告判決)

一平野秀三與王子久因債務涉訟不服直隸高等審判廳第二審判決聲明上告一案(宣告判決)

一趙中峯與張雨泉因貨款及長支錢款涉訟不服湖北高等審判廳第二審判決聲明上告一案(宣告判決)

一張錦堂與張際漢等因退股涉訟不服吉林高等審判廳第二審判決聲明上告一案(宣告判決)

一顧福喜與顧明珠等因地畝涉訟不服奉天高等審判廳第二審判決聲明上告一案(宣告判決)

一山西李華與魏天界因債務涉訟上告案(決定)

一黑龍江屈福成與張有德因地畝涉訟聲明上告案(決定)

**廣告**

**寶成** 金銀號 營業廣告

本號買賣各種公債證券股票生金生銀各國貨幣代取公債中籤息款以及存放款項並買賣珍珠足金赤葉各種新式金珠鑽石鑲嵌首飾純銀珠翠中西器皿喜壽饋送古鑑爐瓶奇巧玩物無不精美一切交易格外克己以副 諸君惠顧之雅意店設前門外廊房頭條東頭 電話南二九一六 二〇三四 一九八〇

**同康銀號買賣有價證券廣告**

本號業務買賣珍珠足金赤葉各國金銀貨幣各種公債股票代取股利公債仲籤本息無論多寡均可磋商佣金格外克己以副惠顧雅意北京前門外廊房頭巷電話南局一二九六 一八四四電報掛號六六六三

**中源銀號買賣各種公債證券廣告**

本號業務經理買賣各種公債證券股票及生金銀各國貨幣代取股利公債中籤息款一切開金格外克己辦事手續力求簡便以副惠顧諸君之雅意北京前門外西河沿路南電話南局二一三三又一六七二

**義昌源銀號開幕交易廣告**

本號業務定期存款活期存款抵押放款貼現放款辦理各省滙兌買賣生金生銀各種公債有價證券各國通行貨幣金錢並代取公債中籤及公債息款佣金格外克己手續力求簡便以副惠顧之雅意定於夏曆正月十一日即陽曆二月十八號開幕特此廣告 北京前門大街路西本號謹啟

電話南局 一七七一 二四四二 二九八三 二五六六 一六八六 三三五三

**天津久大精鹽總公司股東常會廣告**

本公司定於陽曆四月十七號下午一時在北京鐵門安慶會館開股東常會修改章程選舉董事監察並發表分派庚申年度紅利議案屆時務請股東諸君惠臨如因事不克到會者可委託代表惟須攜帶囑託書以憑查驗除用書信通知外恐未週知特此奉聞 民國十年三月九號董事會啟

### 上海東亞同文書院中華學生部招生廣告

**主旨** 本院設立滬上已二十年卒業日本學生一千三百餘名成績夙著於去年九月開辦中華學生部教授中國學生高等實業專門學科前蒙中國教育部贊同所有來本院肄業生及卒業生得與國立高等專門學校學生及卒業生受同等之待遇

**修學年限** 豫科一年本科四年豫科專授日英文兼補學費 免收學費暫定每月徵收膳宿費六元(制服由本院酌定樣式隨時代製照價收費全五年) 資格 以中等以上學校畢業者為合格 **報名手續** 凡有志願學者須依據中國教育部所定東亞同文書院中國學生入學辦法請由各省教育廳或省長公署之教育科(但在北京由京師學務局)選送者免入學試驗此項志願者務於三月三十一日以前呈報各該管官廳請求選送(如欲直接向本院報名投考者須於四月十五日以前可) **名額** 五十 **注意** 本院備有東亞同文程人學須知及中國學生入學辦法以及入學志願書用紙等印刷品可向上列中國各官署或日本公使館領事館索閱或函達上海徐家匯虹橋路本院中華學生部索取亦可

### 買房聲明

何胡氏率何溱有八十一八十二號舖房一所座落宣內大馬路東共房二十六間半憑中賣與 啟人為業現有光緒三十四年紅契一套民國驗照一紙所有三十四年以前紅契全行遺失以後如有三十四年以前紅契發現作為廢紙倘有膠葛不清有何胡氏担負責任謹此聲明

買房人馬春榮啟

### 太平貿易公司廣告

本公司額定資本一百萬元遵照公司條例呈奉 農商部批准立案註冊經辦華洋各種原料機件以及進出口貨物兼營存款放款及國內外匯兌買賣各種公債股票及各項有價證券代辦一切可靠實業總公司設在北京各埠通商口岸均有代理機關茲定於本年三月二十一日正式開幕照章營業如承各界 賜顧一切交易無不格外克己往來手續亦均力求簡便以副 惠顧諸君之雅意特此廣告 地址北京前門內化石橋四十七號 電報掛號太字一三二二 總理室電話南局三六七五 營業室電話南局三四一六

**勸業銀行發行債票廣告**

查勸業銀行條例第五節第三十五條本行於資本金繳足四分之一以上時得發行勸業債票第三十六條債票票面金額定為十元並為無記名式茲經董事會議決自二月一日起發行第一次債票二百五十萬元辦法總額銀元二百五十萬元票面每張拾元利息年長七厘每年三月九月付息即在償還期限國民十二年三月一日由北京獎金償還時每百一三元此項債票認票不認人未及外埠各分行如數償還獎金拾獎金一元到現時得隨意買賣抵押

**櫛貝子之二妾毓張氏緊要聲明**

三妾毓柳氏前聲明本府管領印向歸氏掌理又云庶次子恆燕違法偽造在昌平屬使用已由氏懇請地檢廳提起公訴等語查毓柳氏是否有無掌理何印概無關鍵問題惟稱偽造又云懇地檢廳提起公訴各情此乃重要案件日久何不發生效果足可證明柳氏捏造不實兼有惡僕常得貴離間骨肉暗設陰謀欲置恆燕於溝壑內容定別有所圖隱情難測本擬不與計較因與名譽攸關不得已聲明以備諸君評論曲直公道自存毓張氏啟

**恕計不週**

顯祖妣魏太太夫人  
顯考樹田府君 先兄諱恩魁字相臣壽終未葬茲下於夏曆三月十一日舉殯預於夏曆三月初二日設幕本  
京錢糧胡同聚壽堂開弔領帖忝在鄉世寅友學戚誼恐計不周謹此奉

齊衰期服孫何恩 稽顙

**通豐麵粉公司發息廣告**

啟者本公司九年份正利業經照章由股東會議決定于十年四月一日起付在京各股東請屆時攜帶股票息單至總公司驗明發給其外埠各股東請將息單就近托由天津上海漢口三處中孚銀行寄京代取此啟



### 通惠實業公司發息廣告

啟者本公司定於本年三月十一號起發給第六屆股息在京各股東屆期請持股票息單到北京絨線胡同本公司領取其外埠各股東即由天津上海漢口三處中孚銀行各憑股票息單代為發給此啟

### 新式洋房招租

有新蓋西式樓房一所計六十餘間在東華門內蒙福祿館三號安有冷熱水管西式澡堂洋式恭桶魚池噴水等類不及備載地點適宜房屋清潔房主現有歐洲之行急須出租房內有人照料隨時可以往觀何宅啟

### 楊聘卿啟事

啟者鄙人先叔翰園君於民國十年舊曆正月初三日逝世現遵先叔生前囑託書由鄙人為繼承人嗣後所有關於產業以及借貸抵押等項情事非有鄙人署名蓋章概作無效特此聲明

哀啟者 與亞等罪孽深重不自殞滅禍延

顯考德三府君痛於民國十年夏曆正月十八日子時壽終不孝與亞在京供職將軍府聞病馳歸不孝國治隨侍在側均親視含殮遵禮成服茲訂於夏曆二月十八日開弔二十日成主二十一日發引叨在

誼誠恐訃達未週哀此報

聞

棘人陳 泣 啓

與亞 國治

### 財政部通告

為通告事查本部所發定期國庫券其十年三月二十六日到期者現因金融關係未能照付其有的款再行通告發放日期恐未周知特此通告

## ● 財政部通告

爲通告事查民國十年三月一日到期之定期有利國庫券暨民國九年六月分九月分十二月分展至十年三月一日到期之定期有利國庫券現因財政困難應再推展三箇月到期仍由中國交通銀行按券發付並加給展期利息恐未週知特此通告

## ● 內國公債局通告

爲通告事查整理金融短期公債預約券換領正式債票前因此項公債三月十日舉行還本抽籤曾經登報催領並定於三月八日截止在案現查此項未換債票爲數尙多茲定於三月二十二日起繼續換發凡持有前項公債預約券者希即從速到局換領正式債票俾資結束勿再延誤特此通告

## ● 整理金融短期公債第一次還本辦法通告

(一) 此次整理金融短期公債第一次還本事宜由左列各機關經理之 一 中國交通兩總銀行爲經理還本總機關 二 各省中國交通分行爲經理還本分機關 (二) 此次整理金融短期公債第一次還本中籤號碼除另印號碼單送交各經理還本機關以便購票人隨時取閱外並登載京外各報兩星期俾衆週知 (三) 所有整理金融短期公債票無論萬元千元百元十元五元一元其末兩位號碼與號碼單所列各中籤號碼相同者均爲此次中籤債票 (四) 此次整理金融短期公債中籤債票所有償還本銀概以通用現銀元由各經理機關償付 (五) 此次整理金融短期公債第一次中籤債票其附帶第二號以下之息票計十一張應由持票人於領取本銀時一並繳還該經理還本機關前項附帶息票如有欠缺時該經理還本機關應核明所缺息票銀數於應付本銀內照數扣除 (六) 此次整理金融短期公債第一次還本由本局製定表式送由各經理還本總機關分發所屬各分機關將每月付本銀及收回債票種類張數金額詳細填載兩份連同所收債票及附帶第二號以下之息票於每月下旬送交該總機關查收復由該總機關留存一份備查以一份連同債票及附帶之息票並另填總表一份於次月上旬彙送本局查核 (七) 此次整理金融短期公債第一次中籤債票限於三年內由持票人向經理還本機關領取本銀過期不再償付

### 內國公債局通告

為通告事查整理金融短期公債第一次抽籤業於三月十日在中央公園執行所有中籤號碼係第零六第  
 二一第三二第四八第六零第七二第八三第九二等八號凡持有整理金融短期公債票其票面號碼末兩  
 位數目為零六為二一為三二為四八為六零為七二為八三為九二者均為第一次中籤債票統計中籤債  
 票三萬九千七百九十四張合銀元四百七十九萬七千二百元除還本辦法另行通告外茲定於三月三十  
 一日起開始還本無論何地一律支付現洋恐未週知特此通告

### 內國公債局通告

為通告事查此次發行整理金融短期公債所有九年十一年十二月份第一二三次收回之中交兩行京鈔  
 計共二千五百六十萬九千九百六十五元業已會同切角銷燬並登報公布在案茲查十年一月份第四次  
 所收之京鈔計共八百四十六萬九千二百七十七元自二月二十一日起會同審計院財政部幣制局總商  
 會暨中交兩行派員到局公同切銷完竣茲定於本月二十二日下午二時仍在天安門外將前項截角京鈔  
 當眾焚燬屆時並請各界到場參觀以昭大信特此通告

### 農商部有獎實業債券局催領獎款廣告

第一期有獎實業債券中籤獎金由本局指定各省區中國銀行北京分發行所上海萬寶源為給獎機關並  
 定於本年三月三十一日為截止期限逾期作廢各等情業經廣登京外各報通告在案現去截止期限不遠  
 凡有中籤各券務望速向上開各機關領取獎款切勿自誤

### 勸業銀行召集股東常會廣告

啟者本行定於四月三日星期日(即舊曆二月二十五日)下午二時在北京西河沿總行開股東常會屆時  
 祈各股東於會期前將股票持至就近之分行驗取到會執照至總行報告換取入場券或逕向總行驗換  
 以憑到會如因事不克親到時請期前通知并出具委託書簽名蓋章就到會股東委託代理除函奉達外  
 特此通告

勸業銀行總辦事處啟

### ●開成土木股份有限公司召集股東常會廣告

啟者本公司九年份股東正息紅利業經董事會審定正息六釐紅利八釐俟股東會議決後分派並定陽曆四月三日即陰曆二月二十五日午後二時在北京西單報子街本公司開股東常會祈各股東於開會前三日攜帶股票至本公司驗取入場券以憑到會如因事不克親到請出具委託書託他股東代表除另函奉達外特此通告

### ●新元史出版

膠州柯鳳孫學士積平生學力撰成新元史二百五十七卷其書網羅宏富遠過舊史備見 大總統序言暨教育部呈文中今依乾隆殿本二十四史式樣精刻告成全書分裝六十厚冊用夾連宣紙裝印紙墨精良每部收回工本實洋九十元在王府井大街印鑄局政府公報發行處及琉璃廠保古齋直隸官書局楊梅竹斜街青雲閣內富晉書莊等處寄售

### ●中國大學法預科學生孔昭謙任皋凌震啟事

敬啟者 生等學校徽章一千二百九十二又一千二百五十五又九百九十一號遺失恐拾得者借此滋事特此聲明作為無效此白

### ●印鑄局法令全書出版廣告

九年四期法令全書現已出版每部四冊定價大洋一元六角購至四十部以上者均照定價八折外寄郵費一角五分新疆郵費七角蒙古庫倫因郵局不寄印刷物件應按郵遞信件分量核算每部加郵費二元三角四分東洋二角六分西洋五角二分特此廣告

### ●印鑄局新編法令輯覽續編出版廣告

本局所編法令輯覽續編頃已出版定價每部六元郵費內地五角新疆肆元西洋貳元東洋壹元書印無多欲快觀者請早日定購持預約券者亦請從速來取外埠寄預約券取書者按照上開郵費數目匯款以便發書特此廣告

### 印鑄局訂定發給勳章時間廣告

逕啟者本局收發勳章事宜改歸經理科營業課管理凡來局領勳章者除星期日外每日上午九鐘起至十二鐘止午後自一鐘起至五鐘止請於此一定時間內按章帶費并憑單來局領取當有專員接待決不致誤特此廣告

### 印鑄局仿造古式印鈕特別廣告

逕啟者本局鑄造金銀銅質圖章數載以還成效昭著因日趨於發達遂益謀乎改良特仿秦漢印鉢鑄就恐種鈕式模型古樸種類繁多價值格外從廉工質力求精美洵足以供金石家之鑒賞如承惠顧極表歡迎恐未週知特此佈告

### 印鑄局發行課發售山東古物調查表廣告

是書係內務部編訂按照道屬分縣記載附以說明先從河南省入手編輯其餘各省隨時繼續付印內容縝密詳盡無遺洵足資好古者之參考本局重加排印裝成單行本出售定價格外從廉每部大洋六角外埠另加郵費一角二分京兆古物調查表計一冊售大洋三角五分郵費一角山東古物調查表現又出版每部二冊定價一元五角郵費二角書出無多欲購從速特此廣告

### 印鑄局編纂職官任免年月表出版廣告

本局編纂職官任免年月表起民國元年訖民國五年其間京外各重要機關職員之任免按年列表成式若網在綱極便檢閱誠關心時事者必備之書也紙張精良裝訂華美猶其餘事現經出版定價大洋一元二角外埠加郵費大洋二角

### 印鑄局佈告

逕啟者本局發行書報自六年十月一日起改收現洋業經通告在案各省函購書報交官商行號匯兌時請計明現洋字樣如由郵局匯寄不收郵印花各票其隨函附有各項鈔票概照市價折現特再佈告

中華民國十年三月二十二日星期二第一千八百二十四號

印鑄局發行

北京東長安牌樓王府井大街  
電話東局第二百零一號

# 政府公報

## 本報價目

- 一 本報按照陽曆每日出報一號
- 一 定購三月者收回大洋二元二毛
- 一 定購長年者收回大洋八元
- 一 外埠購報每半年加郵費一元

如送報夫役私自加價請告知本局以便查究是為至要

- 一 定購一月者收回大洋八毛
- 一 定購半年者收回大洋四元五毛
- 一 零售每號銅元五枚以本日為限
- 一 裝訂每月收回大洋一毛五分不裝訂者不取

# 目錄

## 命令

大總統令

部令

外交部令二則

交通部訓令二則

## 公文

呈

陸軍部呈 大總統為陸軍官佐陳作煥

等緝匪殞命照章分別給卹文(附單)

平政院院長張國淦呈 大總統審理湖

北武昌縣民張大興等陳訴武昌縣知事

與營產處沒收私產湖北省公署決定違

法一案依法裁決湖北省公署之決定應

予變更文(附議決書)

## 批示

內務部批二則

銓叙局批

## 公電

## 通告

京奉路局致交通部電

津浦路局致交通部電四則

長春蔡運生來電

長春嚴智鍾來電

內務部致長春蔡道尹嚴視察員電

大理院刑二庭三月十八日星期五下午二

時審判案件通告

大理院民三庭三月十九日星期六下午二

時審判案件通告

大理院民四庭三月十九日星期六下午二

時審判案件通告

防疫淺說(內務部派山東檢疫所稿)

## 廣告

命令

大總統令

大總統令

國務院存記吳濤吳心毅著交交通部酌量任用鍾文廣著交稅務處酌量任用此令

大總統印

中華民國十年三月二十一日

國務總理靳雲鵬  
交通總長葉恭綽

大總統令

署司法總長董康呈請任命孫觀圻署大理院推事應照准此令

大總統印

中華民國十年三月二十一日

國務總理靳雲鵬  
司法總長董康

大總統令

署財政總長兼幣制局督辦周自齊幣制局總裁張弧呈請任命沈繼武爲山東全省銀行監



理官應照准此令

**大總統印**

中華民國十年三月二十一日

國務總理靳雲鵬  
財政總長周自齊

大總統令

署內務總長張志潭呈准安徽省長聶憲藩咨請任命楊廣玉爲省會警察廳警正應照准此令

**大總統印**

中華民國十年三月二十一日

國務總理靳雲鵬  
內務總長張志潭

大總統令

署內務總長張志潭呈准吉林省長咨請任命張玉琳試署省會警察廳警正應照准此令

**大總統印**

中華民國十年三月二十一日

大總統令

國務總理靳雲鵬  
內務總長張志潭

署內務總長張志潭呈准江西省長咨省會警察廳警正王潤生請免本職應照准此令

大總統印

中華民國十年三月二十一日

國務總理靳雲鵬  
內務總長張志潭

大總統令

兼署陸軍總長靳雲鵬呈請授楊繼武為三等軍需正應照准此令

大總統印

中華民國十年三月二十一日

國務總理靳雲鵬  
陸軍總長靳雲鵬

大總統指令第六百七十六號

令署財政總長兼幣制局督辦周自齊

幣制局總裁張弧

呈擬更正山東銀行監理官名稱並請任命沈繼武接充由  
呈悉准如所擬辦理沈繼武已有令任命矣此令

大總統印

中華民國十年三月二十一日

國務總理 靳雲鵬  
財政總長 周自齊

大總統指令第六百七十七號

令兼署陸軍總長 靳雲鵬

呈請補陸軍官佐實官人員繕單呈鑒由  
呈悉楊繼武已有令明發餘均如擬補官此令

大總統印

中華民國十年三月二十一日

國務總理 靳雲鵬  
陸軍總長 靳雲鵬

大總統指令第六百七十八號

令署司法總長 董康

呈請將大理院推事單毓華與直隸天津地方審判廳廳長孫觀圻互相調署並暫留單毓

華推事底缺由

呈悉孫觀圻已有令明發餘如所擬辦理此令

大總統印

中華民國十年三月二十一日

國務總理靳雲鵬

司法總長董康

大總統指令第六百七十九號

令署農商總長王迺斌

呈擬定清明植樹地點是否親臨或派員恭代請示由  
呈悉著即派該總長代行此令

大總統印

中華民國十年三月二十一日

國務總理靳雲鵬

農商總長王迺斌

政府公報

三月二十二日第一千八百二十四號

第171册 653

六

部令

外交部令第五十號

郭雲觀現經大理院院長借調所有和約研究會會員事務派張煜全暫行代理此令

部印

中華民國十年三月十九日

署外交總長顏惠慶

外交部令第五十一號

張煜全現在代理參事兼代和約研究會會員所有編譯處主任事務派副主任張祥麟暫行兼代此令

部印

中華民國十年三月十九日

署外交總長顏惠慶

交通部訓令第六四二一號

令署京奉鐵路管理局局長唐文高

本部徵求鐵路專門人才案內應徵之陳兆貞係美國麻省理工大學土木工程專科畢業經本部長詳加考詢認為合格應即派赴該路任用辦理防水事宜由該局長查其從前所得薪費若干酌定月薪除飭該員攜帶履歷證書逕赴該路局報到聽候委派外合亟令仰該局遵照辦理並加意裁成爲要此令

部印

中華民國十年三月十八日

三月二十二日第一千八百二十四號

交通部訓令第六四三號

署交通總長葉恭綽

令京漢鐵路管理局局長俞人鳳

本部徵求鐵路專門人才案內應徵之王育瓚係美國南的課達省立礦務大學冶金科畢業曾在該國化鍊廠充任工程師經本部長詳加考詢認為合格應即發交該路局派在長辛店化驗所辦事由該局長察其學識及以前所得薪水若干酌給月薪除飭該員攜帶履歷證書逕赴該路局報到聽候委派外仰即遵照辦理並加意裁成爲要此令

部印

中華民國十年三月十八日

署交通總長葉恭綽

公文

呈

陸軍部呈

大總統爲陸軍官佐陳作煥等緝匪殞命照章分別給卹文(附單)

爲官佐緝匪殞命擬請照章分別給卹事准據四川福建吉林山東河南湖北浙江等省督軍直魯豫巡閱使  
熱河都統陸軍第十一師師長先後咨呈營長陳作煥等奮勇殺敵爲國捐軀請予照章給卹並造送表書隨  
文送核前來本部詳加查核與陸軍平時卹賞暫行簡章第二條甲項第三條甲項規定相符擬請准予分別  
議給卹金年金以示矜恤而資觀感所有核擬給卹各緣由是否有當理合繕單具呈伏乞鑒核施行謹呈十  
年二月三日已奉 指令

謹將各省及本部直轄各師平亂剿匪效命官佐分別擬給卹金年金繕單恭呈鑒核

計開

四川陸軍營長陳作煥 李有成 黎 鼎

以上三員擬請按上校階級照卹賞表第一號被戕身死例各給與一次卹金六百元遺族年撫金五年  
每年二百五十元

直隸陸軍第四混成旅步兵第七團第三營營長趙繼文

以上一員擬請按中校階級照卹賞表第一號被戕身死例給與一次卹金五百元遺族年撫金五年每  
年三百元

陸軍第十一混成旅第二團第二營連長孫樹榮

以上一員擬請按少校階級照卹賞表第一號被戕身死例給與一次卹金四百元遺族年撫金五年每  
年二百五十元

陸軍第十混成旅第一團第二營排長孫玉容



三月二十二日第一千八百二十四號

以上一員擬請按上尉階級照卹賞表第一號被戕身死例給與一次卹金三百五十元遺族年撫金五年每年二百元

陸軍第十混成旅第一營司務長李金元 直隸陸軍第四混成旅步兵第七團第一營司務長李蓉洲 以上二員擬請按少尉階級照卹賞表第一號被戕身死例各給與一次卹金二百五十元遺族年撫金五年每年一百四十元

熱河東路巡防馬隊第二營管帶劉中林

以上一員擬請按中校階級照卹賞表第二號因公殞命例給與一次卹金四百五十元遺族年撫金三年每年二百九十元

前河南暫編陸軍第一師先鋒隊連長張萬年 新編河南第一混成旅第一營連長彭守謙 浙江陸軍第一師步兵第二團團部二等司藥丁維駢 以上三員擬請按上尉階級照卹賞表第二號因公殞命例各給與一次卹金三百元遺族年撫金三年每年一百九十元

吉林陸軍第五混成旅騎兵第一營排長謝全勝 吉林陸軍第五混成旅步兵第一團第三營連長沙振綱 吉林陸軍第二混成旅工兵營排長孫景槐 河南暫編陸軍第二師第一團第三營排長李明倫 山東陸軍第六混成旅步兵第一團第一營排長李思範 留豫毅軍先鋒馬隊第二營排長李耀生 陸軍第十一師步兵第四十三團候差員陸軍步兵中尉楊海晏 以上七員擬請按中尉階級照卹賞表第二號因公殞命例各給與一次卹金二百五十元遺族年撫金三年每年一百六十元

陸軍第十八混成旅差遣員余金榜 陸軍第十八混成旅步兵第一團第三營排長李慶雲 以上二員擬請按少尉階級照卹賞表第二號因公殞命例各給與一次卹金一百元遺族年撫金三年每年一百三十元

平政院院長張國淦呈 大總統審理湖北武昌縣民張大興等陳訴武昌縣知事與

### 營產處沒收私產湖北省公署決定違法一案依法裁決湖北省公署之決定應予變更(附裁決書)

為審理行政訴訟依法裁決仰祈鑒核事竊本院受理武昌縣民張大興等陳訴武昌縣知事與營產處沒收私產湖北省公署決定違法一案業經分由第二庭依法審理裁決查裁決書所具理由湖北省公署之決定應予變更依照行政訴訟法第三十三條應呈請 大總統批令主管官署行之除將裁決書印本分別發交原被告外理合將裁決本案緣由隨同裁決書呈請 大總統鑒核施行謹呈十年二月三日已奉 訓令

#### 平政院裁決書

#### 原告

張大興張大本許仁山年歲不一業漁農住武昌沱泥灣

#### 被告

湖北省長公署

右原告等因武昌縣公署沒收湖產一案對於湖北省長公署之決定為違法提起行政訴訟經本院依法審理裁決如左

#### 主文

湖北省長公署之決定變更之

#### 事實

武昌武勝門外有余家湖一座原告持有雍正六年訂契及同治元年合同認為湖濱業湖濱馬廠官產前清末年已由居民承領墾種民國三四年間原告與定正煜李祥興等先後涉訟原告指定正煜等所墾之地均在余家湖範圍以內定正煜等則以原告混借官產為詞纏訟多年七年十月經武昌縣知事會同營產委員查明馬廠官產載在碑冊確然有據原告等所執余家湖印契只能認為取得漁業權之根據不得以之

三月二十二日第一千八百二十四號

混爭土地所有權判令將余家湖收歸國有嗣後涸復地畝准許該湖業戶漁戶有優先照章領墾之權撫標馬廠由營產總局會同縣公署清理劃分等因原告等不服迭向湖北省長公署訴願均經批令遵照原判完案原告等仍不服依法來院陳訴經批准受理咨行湖北省公署限期答辯並調取關於本案卷宗以憑審核茲將原被告書狀要旨列左

原告陳訴要旨 略稱民等不服省公署決定之理由分二大端一馬廠碑冊之偽造不如民等紅契之真確一民等沙湖之有水有土也先就馬廠碑冊與紅契比較言之(一)咨文清冊來歷不明不足為判決之根據(二)碑冊所載多不相符且立碑在前清冊在後殊不近情(三)碑有二塊一在胡太昌家一在磨山胡太昌為侵佔民湖領袖如果真有此碑焉有不保護珍情而任其殘毀之理(四)官憑印鈐民憑契約原判謂契約合同均不足憑實屬武斷(五)沙湖每年自三月下旬至十二月上旬皆在漫淹之中撫標馬廠不在民契界內明甚(六)契內四至界址附註於正文之外係當日官場格式非民間所能私造原判既認為水漲取漁之界何以並水利而沒收之(七)東山屯與余東山屯地點不同原判認余東山屯為東山屯實屬錯誤(八)李祥興等所佔土地均在民契界內原判認為馬廠官產實難甘服(九)民等纏訴經年無一稟非爭所有權原判誣民等曾要求優先領墾殊非事實(十)沙湖水乾地涸沮洳變為膏腴貪夫莫不思一染指原判謂民等前曾請求免除糧額收歸官有試問稟請者究屬何人有何佐證(十一)國家除公用徵收外不能侵奪人民產業今以有主有糧之地收歸國有不知何所依據(十二)查武昌縣知事暨清理公產局委員覆粵漢鐵路局函聲稱除紫金山地方約有官荒三四百方外其餘余家湖地盡屬民有公牘具在可以覆按再就沙湖有水有土剴切言之查湖北管湖之家契內多載望水為界只納漁課不納楚糧故管水為一人管土又為一人民等既完漁課以管水復完楚糧以管土此為有水有土之確證等語

湖北省長公署答辯要旨 略稱原狀第一節至第三節指咨文清冊清摺石碑皆為偽造查武昌縣卷民國四年九月二十六日該縣奉財政廳及清理官產處飭發清丈沙湖馬廠卷宗一束內清冊兩本咨文一件清摺五扣查清冊係委辦清丈招墾沙湖分局名義造報於光緒二十七年五月聲明因武豐關毀清丈未畢等語至光緒二十五年十月撫中銜咨送清丈總局圖摺乃事前奉飭造報與清丈事屬一貫又查磨山多子橋

兩處碑文詳核意義係因查明黃運生等侵佔馬廠官地由縣懲辦後出示泐石俾衆周知與事後設局清丈造冊咨送另是一事該民張大興等混指咨文清冊清摺皆爲僞造又謂宜先有清冊而後有石碑委實遁辭駁難

又原狀官憑印鈐民憑契約一節查該民等所執雍正六年印契四至附註於正文之外照現狀考核非惟營縣馬廠在該契約範圍以內其間私有民產亦無慮數十百戶原判認爲該湖業戶漁戶從前水漲取漁之界不能混爭土地所有權理由確屬正當

又原狀所稱湖水漫淹一節查鄂中水漲時期爲桃汛伏汛秋汛三汛安瀾以後水即逐漸下落并非十閱月皆在漫淹之中

又原狀謂縣判沒收水利一節查本案前據該民等一再纏訟經縣委根據湖只管水之習慣面諭該民等就現有湖水管業該民等以現在湖水不及往年之濶請求照契約四至管業嗣詰以所持契約既爲十二股之一尙有十一股契約何在能否再呈數股以資印證該民等啞目結舌無可置辭故原判收該湖爲官有證以從前清丈局招墾原案并該民等納糧中斷事實暨所持同治元年合同實無不合

又原狀所稱余東山屯一節查東山屯地點在武昌縣所屬之洪山該民等所稱余東山屯卽完納東山屯楚稞券票上填載之名辭並非余家湖坐落地點名余東山屯也如果真有此項屯地則該民等所執之同治元年合同不應復有請憑從善里地保之記載

又原狀第八至十二各節大致均以爭回土地所有權爲目的查湖業習慣只有水權及漁業權離水即失其根據猶之長江漁戶雖完納漁稞要不能據長江爲己有況該民張大興等所呈納稅券票中斷多年而同治元年合同且載明凡有湖產之人莫不愿脫湖業等語其本無土地所有權已足證明

又原狀所稱沙湖有水有土一節其所恃理由仍以完納楚稞爲惟一之根據此說之謬點已於前段詳爲答復茲不再贅等語

理由

查本案重要問題約分兩端一馬廠官產與余家湖界址究應如何劃分二原告等所執余家湖印契合同能

三月二十二日第一千八百二十四號

否爲主張所有權之根據卷查民國四年九月二十六日武昌縣知事奉財政廳及清理官產處飭發清丈馬廠卷宗一束計清冊兩本咨文一件清摺五扣內載馬廠官地段落畝數及佃戶姓名甚詳再證以磨山多子橋兩處碑文亦載有馬廠坐落地點是此項官產已確然有據原告等指碑冊均係偽造未免偏於片面主張至原告等所執雍正六年印契載明係十二股之一其餘十一股現歸何人管業地址坐落何處原告等均不能證明而其界址且多有涉及馬廠官產之處自未便如該原告等所請求准其照契內所註四至管業惟此項契約既經官廳蓋印發給業主收執亦不能全行認爲無效致損害人民權利且查該原告等所呈同治元年經江夏縣蓋印合同內載業既易主糧隨產徵所有冊載漁稞一百二十八兩楚稞十一兩一錢四幫俱照數完納又查民國六年五月二十八日武昌縣知事與營產局委員會呈湖北省長公署亦有張大興等所執紅契註有余家湖四至界址呈驗糧券比對戶柱糧冊亦無差謬每年楚稞十一兩一錢如數納清惟漁稞一百二十八兩年有蒂欠各等語是余家湖產漁稞與楚稞並納毫無疑義漁稞爲管水之根據楚稞爲管陸之根據原告等本此以主張土地所有權不能謂絕無理由是以民國六年武昌縣知事包安會同營產委員晉守約原擬辦法謂馬廠官產以碑冊爲標準湖民產業以契約爲依據自屬持平之論且經省公署指令照辦有案乃後任委員知事忽又變更原議將湖產收歸國有省公署決定維持原處分實未得情事之平本此論斷湖北省長公署之決定應予變更除碑冊所載地段係屬馬廠官產該原告等不得爭佔外其他碑冊所無而在余家湖界址以內者應由官廳丈明畝數劃歸該原告等仍舊共同管業以資折服而昭平允爰依行政訴訟法第二十三條裁決如主文

- 第二庭庭長評事曾述梁
- 第二庭評事馬德潤
- 第二庭評事鄭言
- 第二庭評事周紹昌
- 第二庭評事程明超
- 第二庭書記官張愼翼

中華民國十年一月二十九日

批 示

內務部批第一六九號

原具呈人上海神州法政專門學校畢業生汪浦聲  
呈一件請改歸江蘇六合縣原籍並更名綸爵由

前據該生呈請改歸原籍江蘇六合縣並因避祖諱請准更名綸爵等情當經本部咨行江蘇省長轉飭查明  
見復在案茲准江蘇省長咨復飭縣查明該生所呈各節均屬實情並鈔送該生原校證明公函前來所有該  
生請改歸原籍江蘇六合縣並更名綸爵各節應即照准除註冊並咨復江蘇省長外合行批示遵照文憑改  
註發還此批

部印

中華民國十年三月十日

署內務總長張百印

內務部批第一八九號

原具呈人統計講習所京兆學員胡寶第等

呈一件懇請咨呈國務院通行各省區特設統計處并令道廳署添設統計科一面籌辦講  
習所由

呈悉案查上年九月曾准山西省長呈報特設統計專處旋准國務院函據統計局呈請由院通行各省區設  
立統計處其原有統計科者酌量擴充業經由部咨呈將本部及統計局所擬辦法一并鈔行各省區查照辦  
理在案該學員等所呈各節自可毋庸置議此批

部印

政府公報 批示

三月二十二日第一千八百二十四號

中華民國十年三月十六日

署內務總長張官印

銓叙局批第七五號

原具呈人文官普通考試及格分發

浙江學習 沈江 直隸 陳廣

呈悉據陳因事障礙暫難赴省學習等情應即准其展緩報到除分別咨明外合行批示遵照此批

公電

京奉路局致交通部電

交通部總次長鈞鑒茲據調查員陳珍本月八日函稱今日長春無疫症發現據日本防疫處云中東路北部疫症稍見消滅今未撲滅當然施行隔離法以絕來源藉免傳染昨日中東路由哈共來三等客五十名依數收容計頭二等客六十八名由醫官檢驗無疫給證放行又據中國防疫處云北滿防疫處已有電告疫症日漸消滅奉因天氣極寒一時難以清絕俟稍和暖定能恢復原狀等語理合呈報伏乞鑒察文高昌年叩詩

津浦路局致交通部電

交通部總次長鈞鑒據內務部派赴山東辦理防疫之俞醫官自桑園來電稱三月十五日山東境內無新疫症發生等語合肅電陳世章沆詩五

津浦路局致交通部電

交通部總次長鈞鑒本局因楊柳青桑梓店間停售客票各站軍人強自登車及桑園附近運河內上下游船隻往來有礙防疫進行請直隸山東兩省軍民長官分別禁阻取締在案茲准直隸山東兩省督軍公署函電已通飭各軍隊及沿河縣知事一體遵照等因合肅電陳世章沆詩六

津浦路局致交通部電

交通部總次長鈞鑒子電敬悉桑園安陵各站附近地方每日有無染疫及死亡情形業經逐日分別電陳在案查各站小販售賣食物最為傳播疫氣之媒介德州站距桑園地方較近而各種售賣食物之小販為最多每次車到往往往羣集柵外現值防疫期內尤應嚴切取締除電德縣知事嚴加禁止並電飭本路警備隊申統領士魁多派警兵驅禁各小販不准站立柵外兜攬買賣以防傳染一面加派隊長朱鳳魁前往德州及桑園各站實地調查嚴密辦理外謹電陳鑒察世章沆詩七

津浦路局致交通部電

交通部總次長鈞鑒頃接內務部派赴山東防疫之俞醫官自桑園來電稱頃朱代總醫官來商防疫事項查桑園及山東境內已三日無疫死者現正分遣醫官及調查員稽查各鄉村倘至十九日仍無疫病再發則魯



三月二十二日第一千八百二十四號

境停車各站似可變通辦理朱君已赴安陵與羅賓蘭問接洽等語合肅電陳世章沆接

長春蔡運升來電三月十六日

內務部盛京巡帥吉林督軍省長鈞鑒哈爾濱醫院伍總醫官鑒本日長春城關仍無疫二道溝隔離所昨晚留驗三十一人今日留驗一百〇八人驗放隔離期滿者十二人惟早八鐘據吉長路局報告距卡倫附近夏家溝屯安姓一家連死數人當派周醫官馳驗確係疫斃考其被染原因據稱安係於二十日前隨糧車至頭道溝寓東興源車店是晚店中死一客人匿未舉報回家後數日即染病身死輾轉相傳不旬日醫斃四口同屯史醫文友因往診亦被疫斃幸鄰里畏不往來未致糜爛業將房屋消毒生吞七人另置一室棺木悉鎖閉一空房內派巡醫將該屯交通遮斷同日早七時二道溝第八隔離所亦發現疫者房福恩一名移於隔離車後於下午一時斃命立即火葬午後四時據警察報告大馬路卒倒一人移時即斃檢查確係肺疫詢其同行人為楊墳志死者楊順為其胞兄係臨榆縣人三日前來長寓大通棧今日因病被逐意欲進城投店等語因其兄弟同行恐有傳染情事遂將死者火化生吞送入病院並知會日警署對於客棧嚴重檢查以杜傳播查以上被疫者或來自哈埠或病自客店是行旅傳播自為危險長春為交通孔道往來如織百密難免一疏疫勢侵迫防務日繁惟有不辭勞瘁竭盡智能以期補救於萬一耳謹聞蔡運升寒

長春嚴智鍾來電三月十六日

內務部總長鈞鑒文寒二電敬悉長春頭道溝隔離所侵日夜發生患疫者二名單日晨一名二道溝隔離所單日發生一名鹽日二名同日五馬路倒斃一名均經檢驗確為肺疫吉長卡倫站北夏家溝安史兩家於四日至十日之間相繼死亡九口經周醫官馳往調查亦係肺疫以上疫源均直接或間接由哈傳來疫勢南漸侵入長春防務益形吃緊謹聞嚴智鍾諫

內務部致長春

蔡道尹 嚴視察員 電 三月十八日

長春蔡道尹嚴視察員鑒寒諫兩電均悉旅店市街發現疫症如非來自鐵路嗣後對於哈長交通道路尤宜格外注意務須嚴查疫源庶辦事有可著手仍將現情隨時電部為要內務部巧印

## 通告

### 大理院刑二庭三月十八日星期五下午二時審判案件通告

- 一 孫寶珍犯營利和誘罪不服直隸高等審判廳第二審判決聲明上告案(宣告判決)
  - 一 牛士甲犯詐財等俱發罪不服山西第二高等審判分廳第二審判決聲明上告案(宣告判決)
  - 一 傅成木犯傷害人致廢疾罪不服浙江高等審判廳第二審判決聲明上告案(宣告判決)
  - 一 牟小吉犯殺人罪不服奉天高等審判廳第二審判決聲明上告案(宣告判決)
  - 一 江蘇趙子才犯詐欺取財罪聲明抗告案(決定)
  - 一 浙江吳德遠等犯詐欺取財罪聲明抗告案(決定)
  - 一 山西高廷棟犯販賣嗎啡罪聲明抗告案(決定)
- ### 大理院民三庭三月十九日星期六下午二時審判案件通告
- 一 李家冉等與李韓氏等因承繼及身分涉訟不服山東高等審判廳第二審判決聲明上告一案(宣告判決)
  - 一 陳期貴等與陳梅生因身分涉訟不服浙江第二高等審判分廳第二審判決聲明上告一案(宣告判決)
  - 一 趙榮璧與李振海因鋪款涉訟不服直隸高等審判廳第二審判決聲明上告一案(宣告判決)
  - 一 直隸黃全順與單連第因地畝涉訟聲請案(決定)
  - 一 河南羅杜氏與胡天緒因婚姻涉訟抗告案(決定)
  - 一 奉天張之楚與張曉明因山場涉訟抗告案(決定)
  - 一 直隸劉解氏與劉劉氏因賬目涉訟抗告案(決定)

### 大理院民四庭三月十九日星期六下午二時審判案件通告

- 一 李招蓮與吳英輝因婚姻涉訟不服江西高等審判分廳第二審判決聲明上告一案(宣告判決)

三月二十二日第一千八百二十四號

- 一 劉延仁與劉延太等因承繼及遺產涉訟不服山東高等審判廳第二審判決聲明上告一案(宣告判決)
- 一 李清海與李王氏等因承繼涉訟不服山東高等審判廳第二審判決聲明上告一案(宣告判決)
- 一 李永安與李永慶因承繼及遺產涉訟不服京師高等審判廳第二審判決聲明上告一案(宣告判決)
- 一 姜壽慈等與王南喬因賬款涉訟不服浙江高等審判廳第二審判決聲明上告一案(宣告判決)
- 一 郭培書與劉尙賢因錢債涉訟不服京師高等審判廳第二審判決聲明上告一案(宣告判決)

防疫淺說(內務部派山東檢疫所稿)

一 村中無瘟疫之防備法  
倘若這箇村沒有一個生瘟疫的 狠要緊的是不叫外村的人進自己的村來 免的這瘟疫傳染這箇村裏來

二 村中已經有瘟疫之防備法  
知這村已經有了一家人生瘟疫的 那沒有瘟疫的人家 應該和這有瘟疫的人家斷絕來往 免得傳染也應該把這一家的門戶關鎖 非因水火吃用等萬不得已的事 不可開門

三 生了瘟疫的人家之防備法  
如一家人有了一箇人生瘟疫 一面報告地方官及檢疫所 一面叫病人和他全家的人 都帶上護口具 最不好與病人親近 他的血痰應用石灰蓋上 以防傳染

四 疫死人家之防備法  
凡生疫病死了人的家中 有三樣辦法  
一 報告村長或巡警轉報檢疫所 二 封鎖病房 三 一箇院裏有了一箇病人 就不許這院裏的人出去 亦不要別的院裏人進來

**廣告**

**寶成** 金銀號 營業廣告

本號買賣各種公債證券股票生金生銀各國貨幣代取公債中籤息款以及存放款項並買賣珍珠足金赤業各種新式金珠鑽石鑲嵌首飾純銀琺瑯中西器皿喜壽饋送古鑑爐瓶奇巧玩物無不精美一切交易格外克己以副 諸君惠顧之雅意店設前門外廊房頭條東頭 電話兩二九一六 二〇三四 一九八〇

**同康銀號買賣有價證券廣告**

本號業務買賣珍珠足金赤業各國金銀貨幣各種公債股票代取股利公債仲籤本息無論多寡均可磋商佣金格外克己以副惠顧雅意北京前門外廊房頭巷電話南局一二九六 一八四四電報掛號六六六三

**中源銀號買賣各種公債證券廣告**

本號業務經理買賣各種公債證券股票及生金銀各國貨幣代取股利公債中籤息款一切佣金格外克己辦事手續力求簡便以副惠顧諸君之雅意北京前門外西河沿路南電話兩局二一三三又一六七二

**義昌源銀號開幕交易廣告**

本號業務定期存款活期存款抵押放款貼現放款辦理各省滙兌買賣生金生銀各種公債有價證券各國通行貨幣金錢並代取公債中籤及公債息款佣金格外克己手續力求簡便以副惠顧之雅意定於夏曆正月十一日即陽曆二月十八號開幕特此廣告 北京前門大街路西本號謹啟

電話南局 一七七一 二四四二 二九八三 二五六六 一六八六 三二五三

**天津久大精鹽總公司股東常會廣告**

本公司定於陽曆四月十七號下午一時在北京鐵門安慶會館開股東常會修改章程選舉董事監察並發表分派庚申年度紅利議案屆時務請股東諸君惠臨如因事不克到會者可委託代表惟須攜帶囑託書以憑查驗除用書信通知外恐未週知特此奉聞 民國十年三月九號董事會啟

### 上海東亞同文書院中華學生部招生廣告

#### 主旨

本院設立滬上已二十年卒業日本學生一千三百餘名成績夙著於去年九月開辦中華學生部教授中國學生高等實業專門學科前蒙中國教育部贊同所有來本院肄業生及卒業生得與國立高等專門學校學生及卒業生受同等之待遇

#### 修學年限

豫科一年本科四年豫科專授日英文兼補學費免收學費暫定費六元(制服由本院酌定樣式隨時代製照價收費)每月徵收膳宿費計一百二十元學用品皆須自備酌計每年二十五元

#### 資格

以中等以上學校畢業者為合格

#### 報名手續

凡有志願者須依據中國教育部所定東亞同文書院中國學生入學辦法請由各省教育廳或省長公署之教育科(但在北京由京師學務局)選送者免入學試驗此項選送者務於三月三十一日以前呈報各該管官廳請求選送(如欲直接向本院報名投考者須於三月十五日以前) 名額 五十 注意 本院備有東亞同文程入學須知及中國學生入學辦法以及入學志願書用紙等印刷品可向上列中國各官署或日本公使館領事館索閱或函達上海徐家匯虹橋路本院中華學生部索取亦可

#### 買房聲明

何胡氏率何濂有八十一八十二號舖房一所座落宣內大街路東共房二十六間半憑中賣與敝人為業現契發現作為廢紙倘有疑葛不清有何胡氏担登責任謹此聲明 買房人馬春榮啟

#### 太平貿易公司廣告

本公司額定資本一百萬元遵照公司條例呈奉 農商部批准立案註冊經辦華洋各種原料機件以及進出口貨物兼營存款放款及國內外匯兌買賣各種公債股票及各項有價證券代辦一切可靠實業總公司設在北京各埠通商口岸均有代理機關茲定於本年三月二十一日正式開幕照業如承各界 賜顧一切交易無不格外克己往來手續亦均力求簡便以副 惠顧諸君之雅意特此廣告 地址北京前門內化石橋四十七號 電報掛號太字一一三二 總經理室電話兩局三六七六 營業室電話兩局三四一六

### 勸業銀行發行債票廣告

查勸業銀行條例第五章第三十五條本行於資本金繳足四分之一以上時得發行勸業債票第三十六條債票票面金額定為十元並為無記名式茲經董事會議決自三月一日起發行第一次債票一百五十萬元

辦生總額 銀元二百 票面 每張 拾元 利息 年長 七厘 每年三月九月付息即在 償還期限 國民十二年三月一日由北京 獎金 元拾 獎金 一元 此項債票認認票不認人未 及外埠各分行如數償還 到期時得隨意買賣抵押

### 補貝子之二妾毓張氏緊要聲明

三妾毓柳氏前聲明本府管領印向歸氏掌理又云庶次子恆燕遠法偽造在昌平屬使用已由氏懇請地檢廳提起公訴等語查毓柳氏是否有無掌理何句概無關礙問題惟稱偽造又云懇地檢廳提起公訴各情此乃重要案件日久何不發生效果足可證明柳氏捏造不實兼有惡僕常得貴離間骨肉暗設陰謀欲置恆燕於溝壑內容定別有所圖隱情難測本擬不與計較因與名譽攸關不得已聲明以備諸君評論曲直公道自存毓張氏啟

### 恕訃不週

顯祖妣魏太太夫人  
 顯考樹田府君 先兄諱恩魁字相臣壽終未葬茲卜於夏曆三月十一日舉殯預於夏曆三月初二日設墓木  
 京錢糧胡同聚壽堂開弔領帖忝在鄉世寅友學戚誼恐訃不周謹此奉

齊衰期服孫何恩 元 稽顙

### 通豐麵粉公司發息廣告

啟者本公司九年份正利業經照章由股東會議決定于十年四月一日起付在京各股東請屆時攜帶股票息單至總公司驗明發給其外埠各股東請將息單就近托由天津上海漢口三處中孚銀行寄京代取此啟

### 通惠實業公司發息廣告

啟者本公司定於本年三月十一號起發給第六屆股息在京各股東屆期請持股票息單到北京絨線胡同本公司領取其外埠各股東即由天津上海漢口三處中孚銀行各憑股票息單代為發給此啟

### 新式洋房招租

有新蓋西式樓房一所計六十餘間在東華門內蒙福祿館三號安有冷熱水管西式澡堂洋式恭桶魚池噴水等類不及備載地點適宜房屋清潔房主現有歐洲之行急須出租房內有人照料隨時可以往觀何宅啟

### 楊聘卿啟事

啟者鄙人先叔翰園君於民國十年舊曆正月初三日逝世現遵先叔生前囑託書由鄙人為繼承人嗣後所有關於產業以及借貸抵押等項情事非有鄙人署名蓋章概作無效特此聲明

### 財政部通告

為通告事查民國十年三月一日到期之定期有利國庫券暨民國九年六月分九月分十二月分展至十年三月一日到期之定期有利國庫券現因財政困難應再推展三個月到期仍由中國交通銀行按券發付並加給展期利息恐未週知特此通告

### 內國公債局通告

為通告事查整理金融短期公債預約券換領正式債票前因此項公債三月十日舉行還本抽籤曾經登報催領並定於三月八日截止在案現查此項未換債票為數尚多茲定於三月二十二日起繼續換發凡持有前項公債預約券者希即從速到局換領正式債票俾資結束勿再延誤特此通告

### 財政部通告

為通告事查本部所發定期國庫券其十年三月二十六日到期者現因金融關係未能照付俟籌有的款再行通告發放日期恐未周知特此通告

### ●整理金融短期公債第一次還本辦法通告

(一) 此次整理金融短期公債第一次還本事宜由左列各機關經理之 一中國交通兩總銀行為經理還本總機關 二各省中國交通分銀行為經理還本分機關 (二) 此次整理金融短期公債第一次還本中籤號碼除另印號碼單送交各經理還本機關以便購票人隨時取閱外並登載京外各報兩星期俾眾週知 (三) 所有整理金融短期公債票無論萬元千元百元十元五元一元其末兩位號碼與號碼單所列各中籤號碼相同者均為此次中籤債票 (四) 此次整理金融短期公債中籤債票所有償還本銀概以通用現銀元由各經理機關償付 (五) 此次整理金融短期公債第一次中籤債票其附帶第二號以下之息票計十一張應由持票人於領取本銀時一並繳還該經理還本機關前項附帶息票如有欠缺時該經理還本機關應核明所缺息票銀數於應付本銀內照數扣除 (六) 此次整理金融短期公債第一次還本由本局製定表式送由各經理還本總機關分發所屬各分機關將每月付本銀及收回債票種類張數金額詳細填載兩份連同所收債票及附帶第二號以下之息票於每月下旬送交該總機關查收復由該總機關留存一份備查以一份連同債票及附帶之息票並另填總表一份於次月上旬彙送本局查核 (七) 此次整理金融短期公債第一次中籤債票限於三年內由持票人向經理還本機關領取本銀過期不再償付

### ●農商部有獎實業債券局催領獎款廣告

第一期有獎實業債券中籤獎金由本局指定各省區中國銀行北京分發行所上海萬寶源為給獎機關並定於本年三月三十一日為截止期限逾限作廢各等情業經廣登京外各報通告在案現去截止期限不遠凡有中籤各券務望速向上開各機關領取獎款切勿自誤

### ●勸業銀行召集股東常會廣告

啟者本行定於四月三日星期日(即舊曆二月二十五日)下午二時在北京西河沿總行開股東常會屆時祈各股東於會期前將股票持至就近之分行領取到會執照至總行報告換取入場券或逕向總行換取以憑到會如因事不克親到時請期前通知并出具委託書簽名蓋章就到會股東委託代理除分函奉達外特此通告

勸業銀行總辦事處啟



### 內國公債局通告

爲通告事查整理金融短期公債第一次抽籤業於三月十日在中央公園執行所有中籤號碼係第零六第二一第三二第四八第六零第七二第八三第九二等八號凡持有整理金融短期公債票其票面號碼末兩位數目爲零六爲二一爲三二爲四八爲六零爲七二爲八三爲九二者均爲第一次中籤債票統計中籤債票三萬九千七百九十四張合銀元四百七十九萬七千二百元除還本辦法另行通告外茲定於三月三十一日起開始還本無論何地一律支付現洋恐未週知特此通告

### 內國公債局通告

爲通告事查此次發行整理金融短期公債所有九年十一年十二月份第一二三次收回之中交兩行京鈔計共二千五百六十萬九千九百六十五元業已會同切角銷燬並登報公布在案茲查十一年一月份第四次所收之京鈔計共八百四十六萬九千二百七十七元自二月二十一日起會同審計院財政部及總商會暨中交兩行派員到局公同切銷完竣茲定於本月二十二日下午二時仍在天安門外將前項截角京鈔當衆焚燬屆時並請各界到場參觀以昭大信特此通告

### 開成土木股份有限公司召集股東常會廣告

啟者本公司九年份股東正息紅利業經董事會審定正息六釐紅利八釐俟股東會議決後分派並定陽曆四月三日即陰曆二月二十五日午後二時在北京西單報子街本公司開股東常會祈各股東於開會前三日攜帶股票至本公司驗取入場券以憑到會如因事不克親到請出具委託書託他股東代表除另函奉達外特此通告

### 印鑄局法令全書出版廣告

九年四期法令全書現已出版每部四冊定價大洋一元六角購至四十部以上者均照定價八折外寄郵費一角五分新疆郵費七角蒙古庫倫因郵局不寄印刷物件應按郵遞信件分量核算每部加郵費二元三角四分東洋二角六分西洋五角二分特此廣告

中華民國十年三月二十三日星期二  
一千八百二十五號

印 鑄 局 發 行

北京東長安牌樓王府井大街  
電話東局第二百零一號

# 政 府 公 報

## 本報價目

- 一本報按照陽曆每日出報一號
- 一定購三月者收回大洋二元三毛
- 一定購長年者收回大洋八元
- 一外埠購報每半年加郵費一元

- 一定購一月者收回大洋八毛
- 一定購半年者收回大洋四元五毛
- 一零售每號銅元五枚以本日為限
- 一裝訂每月收回大洋一毛五分不裝訂者聽

如送報夫役私自加價請告知本局以便查究是為至要

# 目錄

## 命令

大總統令

## 布告

內務部布告

## 公文

呈

內務部呈

大總統彙報本部九年分核

給河工獎章人員銜名暨所受獎章等次

繕單呈鑒文(附單)

內務部呈

大總統核議甘肅省長電稱

該省地震隴南回教紳士馬元章心誠祈

禱全家被難擬請從優給卹文

內務部呈

大總統為福建省會警察廳

廳員張寶生因公負傷照章核卹文

司法部呈

大總統擬具修正東省特別

區域法院組織條例繕單呈鑒文(附單)

稅務處督辦孫寶琦呈

大總統為北省

災重地廣擬設全國急募賑款大會俾資

接濟文

察哈爾都統張景惠呈

大總統彙報察

區各縣局九年分田禾實收分數繕單呈

鑒文(附單)

江西省長戚揚呈

大總統彙報江西省

民國九年分晚稻收成分數繕單呈鑒文

(附單)

## 公電

津浦路局致交通部電五則

長春道尹蔡運升來電

內務部致長春蔡道尹電

督辦呼倫貝爾善後事宜鍾交涉員致交通

部電

## 廣告

命令

大總統令

大總統令

秘魯國舉行百年共和紀念派夏詒霆爲慶賀專使此令

大總統印

中華民國十年三月二十二日

國務總理靳雲鵬

外交總長顏惠慶

大總統令

署江蘇總長張志潭呈江蘇金陵道道尹俞紀琦因病懇請辭職俞紀琦准免本職此令

大總統印

中華民國十年三月二十二日

國務總理靳雲鵬

內務總長張志潭

大總統令

調任蔡寶善爲江蘇金陵道道尹此令

中華民國十年三月二十二日

大總統印

國務總理靳雲鵬  
內務總長張志潭

大總統令

任今<sup>張志潭</sup>文劭爲江蘇政務廳廳長此令

大總統印

中華民國十年三月二十二日

國務總理靳雲鵬  
內務總長張志潭

大總統令

調任胡翔林署江蘇淮揚道道尹此令

大總統印

中華民國十年三月二十二日

國務總理靳雲鵬  
內務總長張志潭

大總統令

任命汪守珍署福建汀漳道尹此令

大總統印

中華民國十年三月二十二日

國務總理 靳雲鵬

內務總長 張志潭

大總統令

兼署陸軍總長靳雲鵬呈陸軍第九混成旅旅長趙學濤因病懇請辭職趙學濤准免本職此令

大總統印

中華民國十年三月二十二日

國務總理 靳雲鵬  
陸軍總長 靳雲鵬

大總統令

任命陳光達為陸軍第九混成旅旅長張林為陸軍第三混成旅旅長此令

大總統印

中華民國十年三月二十二日

國務總理  
陸軍總長 靳雲鵬

大總統令

任命蕭國慶署暫編奉天陸軍第一師步兵第四團團長此令

大總統印

中華民國十年三月二十二日

國務總理  
陸軍總長 靳雲鵬

大總統令

兼署陸軍總長靳雲鵬呈陸軍第一師礮兵第一團團長劉玉琦懇請辭職劉玉琦准免本職此令

大總統印

中華民國十年三月二十二日

國務總理  
陸軍總長 靳雲鵬

大總統令

任命張玉書爲陸軍第一師礮兵第一團團長此令

**大總統印**

中華民國十年三月二十二日

國務總理  
陸軍總長 靳雲鵬

大總統令

兼署陸軍總長靳雲鵬呈請任命高玉海爲暫編奉天陸軍第五混成旅步兵第一團團附應照准此令

**大總統印**

中華民國十年三月二十二日

國務總理  
陸軍總長 靳雲鵬

大總統令

署司法總長董康呈審核吉林高等檢察廳呈報罪犯王德貴黑龍江高等檢察廳呈報罪犯劉國鈞河南第一高等檢察分廳呈報罪犯胡錫恆各案處刑過重擬請分別減刑等語本大總統依照約法第四十條將判處死刑之王德貴減爲無期徒刑劉國鈞減爲一等有期徒刑十二年判處無期徒刑之胡錫恆減爲一等有期徒刑十年以昭矜慎此令

五



大總統印

中華民國十年三月二十二日

國務總理靳雲鵬

司法總長董康

大總統指令第六百八十一號

令國務總理靳雲鵬

呈核山東省長請將司法官董邦幹等以簡薦任職分別存記任用擬請照准由

呈悉董邦幹林尊鼎均准以簡任職存記升用陳國勛等均准以薦任職分省任用此令

大總統印

中華民國十年三月二十二日

國務總理靳雲鵬

大總統指令第六百八十二號

令署司法總長董康

呈請以賈晉等派充陝西各縣承審員考試典試委員會委員長暨典試監試各員由

呈悉均准派充此令

大總統印

中華民國十年三月二十二日

國務總理 靳雲鵬  
司法總長 董 康

大總統指令第六百八十三號

令兼署陸軍總長 靳雲鵬

呈官佐潘作藩等積勞病故擬請照章給卹繕單呈鑒由  
呈悉均准如擬給卹此令

**大總統印**

中華民國十年三月二十二日

國務總理 靳雲鵬  
陸軍總長 靳雲鵬

大總統指令第六百八十四號

令大理院院長 王寵惠

呈奉令赴歐擬照章派資深庭長潘昌煦暫行兼代院務請訓示由  
呈悉即派潘昌煦暫兼代理此令

**大總統印**

中華民國十年三月二十二日

國務總理靳雲鵬  
司法總長董 康

大總統指令第六百八十五號

令兼司法官懲戒委員會委員長王寵惠

呈奉令赴歐擬派首席委員胡詒穀代理委員長職務請訓示由  
呈悉即派胡詒穀兼代此令

大總統印

中華民國十年三月二十二日

國務總理靳雲鵬  
司法總長董 康

大總統指令第六百八十六號

令蒙藏院總裁貢桑諾爾布

呈請以葉希等分別補授正覺寺達喇嘛等缺由  
呈悉均著准其補授此令

大總統印

中華民國十年三月二十二日

國務總理靳雲鵬

大總統指令第六百八十七號

令安徽省長聶憲藩

呈遵令擬獎安徽辦理振務異常出力各員開具清單呈鑒由  
呈悉交內務部查核辦理此令

大總統印

中華民國十年三月二十二日

國務總理靳雲鵬

內務總長張志潭

大總統指令第六百八十八號

令護理江西省長楊慶鑒

呈報教育廳廳長伍崇學暨前廳長許壽裳就職交卸各日期由  
呈悉此令

大總統印

中華民國十年三月二十二日

國務總理靳雲鵬

大總統指令第六百八十九號

令陝西省長劉鎮華

三月二十三日第一千八百二十五號

呈陝西實業廳廳長王訥久未到任委員陳士凱先行代理呈請鑒核由  
呈悉交農商部查照此令

大總統印

中華民國十年三月二十二日

國務總理靳雲鵬  
農商總長王迺斌

# 布告

## 內務部布告第三號

為布告事查著作權法註冊程序及規費施行細則第九條內開凡著作物依本法之規定稟請註冊時由內務部給予執照并於政府公報公布之等語本部自應遵照辦理所有本部第七十一次註冊各著作物除給予執照外特此布告

計開

著作物名稱	註冊日期	著作人	發行人	件數	備考
曹全碑	九年十二月十七日		古物同欣社		古物同欣社叢刊之二
新撰詳註分門類編	九年十二月二十一日	周運第	上海鴻寶圖書局	十二冊	
國語典	十年一月十一日	馬繼楨	晉新書社發行所	一冊	
家用日記帳	十年二月十二日	楊韶		一冊	
國民學校秋季始業新法修身教科書	十年一月二十四日	劉憲等	商務印書館	八冊	
高等小學新法修身教科書	十年一月二十四日	丁曉先等	商務印書館	六冊	
國音學講義	十年一月二十四日	易作霖	商務印書館	一冊	

政府公報 布告

三月二十三日第一千八百二十五號

最新養蠶法	十年一月二十四日	關維震	商務印書館	一冊	分次發行
實驗電報學	十年一月二十四日	曾清鑑	商務印書館	一冊	分次發行
學校設備用品述要	十年一月二十四日	金殿勳	商務印書館	一冊	分次發行
蟲害學	十年一月二十四日	謝申圖	商務印書館	一冊	分次發行
國民學校秋季始業新法修身教授案	十年一月二十四日	劉憲等	商務印書館	先送五冊	分次發行
國民學校秋季始業新法國語教科書	十年一月二十四日	莊適等	商務印書館	先送首冊及一至四冊	分次發行
國民學校秋季始業新法國語教授案	十年一月二十四日	沈圻等	商務印書館	先送首冊及第一冊	分次發行
國民學校新法算學教科書	十年一月二十四日	壽孝天	商務印書館	先送一至七冊	分次發行
國民學校新法算術教授案	十年一月二十四日	壽孝天等	商務印書館	先送第一冊	分次發行
國民學校新法國語唱歌集	十年一月二十四日	王崇杞	商務印書館	先送第一二冊	分次發行
高等小學秋季始業新法國語教科書	十年一月二十四日	劉大紳等	商務印書館	先送一至四冊	分次發行
高等秋季新法算術教科書	十年一月二十四日	樊平章	商務印書館	先送第一二冊	分次發行

政府公報 布告

三月二十三日第一千八百二十五號

正則德文讀本	實用國語文法	國民學校春季始業新體國語教授書	高等小學秋季始業新法理科自習書	高等小學秋季始業新法理科教科書	高等小學新法地理參攷書	高等小學新法地理教科書	高等小學新法歷史參攷書	高等小學新法歷史自習書	高等小學新法歷史教科書	高等小學新法算術自習書	高等小學新法算術教授案
十年一月二十四日	十年一月二十四日	十年一月二十四日	十年一月二十四日	十年一月二十四日	十年一月二十四日	十年一月二十四日	十年一月二十四日	十年一月二十四日	十年一月二十四日	十年一月二十四日	十年一月二十四日
商務印書館編譯所	王應祥	傅鳴先等	凌昌煥	凌昌煥	譚廉	吳新園	吳新園	吳新園	吳新園	樊平章等	樊平章等
商務印書館	商務印書館	商務印書館	商務印書館	商務印書館	商務印書館	商務印書館	商務印書館	商務印書館	商務印書館	商務印書館	商務印書館
先送第一二冊	先送第一冊	先送第一二冊	先送第一冊	先送第一二冊	先送第一二冊	先送第一冊	先送第一冊	先送第一冊	先送第一冊	先送第一二冊	先送第一二冊
分次發行	分次發行	分次發行	分次發行	分次發行	分次發行	分次發行	分次發行	分次發行	分次發行	分次發行	分次發行

十三



政府公報 布告

三月二十三日第一千八百二十五號

醫學小叢書	十年一月二十四日	姚起緒等	商務印書館	先送第二二冊	分次發行
婦女叢書	十年一月二十四日	邵飄萍等	商務印書館		先送外科療法一冊 小兒病指南一冊 微生一冊 胎產病防護法一冊 胎產 須知一冊 胎產病防護法一冊 胎產 先送實用一冊 胎產病防護法一冊 胎產 病法一冊 胎產病防護法一冊 胎產 醫學一冊 胎產病防護法一冊 胎產
四元玉鑑詳草	十年一月二十四日	董化 撰	董休五	三冊	
文源	十年一月二十四日	林義光		三冊	
節印漢碑及久掩蓬門字畫	十年一月二十四日		張多記	一柄	
節印漢碑及携琴訪友字畫	十年一月二十四日		張多記	一柄	
節印周漢鼎銘及一葉扁舟	十年一月二十四日		張多記	一柄	
節印周漢鼎銘及漢宮秋色	十年一月二十四日		張多記	一柄	
字畫摺扇	十年一月二十四日		張多記	一柄	
節印洞庭春色賦及金粟枝	十年一月二十四日		張多記	一柄	
頭字畫摺扇	十年一月二十四日		張多記	一柄	

郵印

中華民國十年三月十八日

署內務總長張志潭

公文

呈

內務部呈 大總統彙報本部九年分核給河工獎章人員銜名暨所受獎章等次繕

單呈鑒文(附單)

為彙報本部核給河工獎章人員恭繕清單仰祈鑒核備案事竊查河工獎章條例第十條載凡核給獎章及  
匾額者應由部彙案呈報又查本部彙報案內聲明嗣後每屆年終彙報一次各等語茲查民國九年一月至  
十二月止所有京外辦理河務人員對於河務著有勞績者歷經本部按照條例分別核給在案理合將核給  
河工獎章人員銜名等次謹繕單彙陳伏乞鑒核備案謹呈十年二月四日已奉 指令  
謹將本部九年分核給河工獎章人員銜名暨所受獎章等次繕具清單恭呈鑒核  
計開

資助浙江鎮海縣東管前大河工程商人戴芳達 阮文忠

以上二員核給一等河工獎章

資助浙江鎮海縣東管前大河工程商人徐崇禮 朱忠煜 宋祖榮 汪顯述 北運河河務局總稽核國

務院存記謝宗陶 密查委員國務院存記鄭翼祖 資助滄縣款項紳士運寶山

以上七員核給二等河工獎章

資助浙江鎮海縣東管前大河工程商人王烈嵩 傅宗耀 胡明富 京兆尹公署內務科河工課主任張

榮凝 永定河工程隊副隊長王拔萃 北運河西岸協防委員嚴宜炳 東岸協防委員李鳴翥 北運

河協防大汛牛馬屯駐工辦事處主任金 鎔 北運河河務局技士崔殿文 事務員高燮廷 王 葉

王延祺 通縣協防委員王家駿 三里淺汛協防委員朱寶麟 河西務汛協防委員楊調元 王家

十五

三月二十三日第一千八百二十五號

務汛協防委員吳爾康 沙古堆險工防汛司事季廷桂 楊村東汛協防委員方蘭生 沙古堆險工協防委員韓世芹 鄒縣汛協防委員金承照 永定河河務局工程隊副隊長姜曾教 北七工管河縣佐張丹墀 南四工協防委員徐鼎 技師員宋福祺 樹藝員劉德明 永定河石景山常防委員張萬祥 永定河南岸常防委員萬鑄 北岸常防委員孫貽安 下游巡視委員解光煜 黃豫恒 南七工迤下上段武汛官李廷珍 南七工迤下大堤下段武汛官宋安瀾 石景山武汛官王永立 石景山金門關守關委員湯洪鈞 南三工協防委員溫殿儒 北二工管河縣佐馬兆麟 山東省長公署第二科科長喻秉國 秘書朱景熙 第二科科員吳和聲 陳毓藻

以上四十員核給三等河工獎章

山東河務局工程科科員陳文謨 資助浙江鎮海縣東管前大河工程商人虞文浩 蔣沛霖 河南河務局事務員陳德興 山東省長公署第二科科員于傳林 王政 政務廳委員韓乃斌 傳達員萬德華 山東河務局委員瀋徵寰 屈何楨 潘秀敏 潘鉅成 金德香 上游南二營營長馬宏圖 中游北一營營長馬士奇 中游北三營營長劉保仁 下游南北營營長朱家餘 甘肅西和縣紳士劉鐸 永定河大汛隨工差遣委員常學海 河務局庶務委員韓國英 大汛南五工協防委員王殿錫 河務局電話司事鄔祖森 北二工協防委員劉鎔 北運河香河汛工巡隊長翟奉宸 三里淺汛工巡隊長張漸達 楊村西汛工巡隊長李倫 通縣汛工巡隊長劉錕 王家務汛工巡隊長王普慶 潮白汛工巡隊長張植

以上二十九員核給四等河工獎章

山東黃河中游南一營一汛汛長王兆富 北三營五汛汛長張在祥 北四營一汛汛長張玉林 山東黃河中游測繪生李文彬 姚式傳 山東德縣一等警佐任守志 山東德縣地方財政管理員盧晉升 前察東鎮署差遣員盧文 山東德縣商會會長鄒金閣 商會會董楊福慶 山東民立粥廠監督雲

崑山 資助浙江鎮海縣東管前大河工程商人葉炳奎 謝天錫 王烈信 王予焄 朱承珍 沈養臣 梁耀庭 史悠庠 文崑山 白承熙 王祖慶 周運元 陳士瀛 俞名瀛 朱傅斌 張懋翊 楊學楚 胡學范 嚴昭明 李寶裕 汪金榮 王烈生 朱大誥 邵廉巽 邵尙武 王思葆 屠規炳 湯有華 王家登 范友琴 山東河務局稅務科事務員姚際元 張廷璣 計核科事務員 閻濤 章敬仲 工程科技術員潘益芬 季嗣誠 張鳳昭 上游分局工程股技術員高保津 資助甘肅西和縣修築溝隄工程紳士劉鑑 劉啟榮 張璐 李春茂 孫則環 以上五十四員核給五等河工獎章

### 內務部呈

大總統核議甘肅省長電稱該省地震隴南回教紳士馬元章心誠祈禱

爲核議甘肅省長電請優卹馬元章一案恭呈仰祈鈞鑒事竊承准國務院函開甘肅省長張廣建電稱甘省地震巨災隴南回教首領馬元章全家被難查該紳宅心正大持教護嚴國體改建以來一意擁戴共和竭贊治安勞績昭著迭膺榮典伏懇明令特予優卹以慰英魂等情查向章明令給卹以簡任以上長官爲限馬元章並無實官未便援引惟既據該省長聲稱該紳忠誠純謹敷教有功應如何量予優卹鈔錄原電函達查核辦理等因到部查甘省漢回雜處該故紳敷教有方回民悅服此次地震因一心祈禱遂致全家同殉似此守道罔渝臨難毋避洵宜優加卹典擬仿照蒙回世爵例致祭一次由甘肅省長就近派員前往奠醊並酌給贖銀一千元以示優卹如蒙允准即由部咨行該省長遵照辦理是否有當理合呈請鑒核訓示施行謹呈十年二月四日已奉 指令

### 內務部呈

大總統爲福建省會警察廳廳員張寶生因公負傷照章核卹文

爲福建省會警察廳廳員張寶生因公負傷擬請照例給卹恭呈仰祈鑒核事案准兼署福建省長李厚基咨

據警務處處長史廷黻呈稱省會警察廳廳員張寶生因查辦案件半途失足折斷臂骨現在已成殘廢檢同事實表據情咨請核卹等因到部查該廳員張寶生因公負傷已成殘廢核與警察官吏卹金給與條例第五條第一款事例相符擬請准照同條例第八條之規定依委任警察官例給與終身卹金每年二百元以資撫恤如蒙允准即由部咨行該省長將該員應得卹金照數發給並咨財政部備案理合呈請鑒核訓示施行謹呈十年二月四日已奉 指令

司法部呈 大總統擬具修正東省特別區域法院組織條例繕單呈鑒文(附單)

為修正法院編制條例仰祈鑒核事竊查東省特別區域法院組織條例暨附屬章程前由本部擬呈於本年一月三十一日奉 令照准公布在案茲查該條例第三條以人員組織分配事實上較見便利有須修正之處謹擬具修正條文呈請 大總統鑒核伏祈令准迅予公布施行謹呈十年二月三日已奉 指令

修正東省特別區域法院組織條例第三條  
高等審判廳地方審判廳及分庭內各設檢察所配置檢察官一人至三人對於審判獨立行其職務  
前條檢察官配置至二人以上時以一人為主任檢察官

稅務處督辦孫寶琦呈 大總統為北省災重地廣擬設全國急募賑款大會俾資接濟文

濟文

為北省旱災廣大設立全國急募賑款大會俾資接濟恭呈仰祈鈞鑒事竊維上年直魯豫晉及陝西等省旱災奇重地域寬廣為近數十年所未有人民蕩析離居死亡相繼其苦難情形久在睿鑒之中雖經各省軍民長官設法籌維並經各慈善團體募款賑濟迭據各處報告災區過廣災民太多未能普及矧當青黃不接之際覓食維艱必至餓殍載途瘟疫四起則辦理益覺困難 寶琦等有鑒於斯爰聯合中外各界人士組織全國急募賑款大會設法籌募鉅款藉資維持冀免功虧一簣我 大總統饑溺為懷凡屬災民同歸覆轍之中用是羣推我 大總統為名譽會長提倡本會海內善士定當風從響應不難立集鉅款伏候鈞諾所有設

立全國急募賑款大會緣由除函陳國務院暨內務部賑務處查照外理合恭呈具陳伏乞鈞鑒訓示施行謹  
呈十年二月四日已奉 指令

察哈爾都統張景惠呈

大總統彙報察區各縣局九年分田禾實收分數繕單呈鑒

文(附單)

為彙報察區各縣局民國九年分田禾實收分數繕摺恭請鈞鑒事竊據財政廳廳長葆廉呈稱案查前奉財  
政部飭開以收成分數與考成及災蠲均有關係鈔錄戶部則例題奏收成第一第二兩條作為暫時辦法通  
行查照辦理等因歷經通令各屬遵照辦理並將本年田禾約收分數彙開清摺呈報在案茲復據張北等八  
縣及寶昌一設治局將九年田禾實收分數先後摺報前來廳長復核無異理合彙開清摺具文送請鑒核俯  
賜分別呈咨再察區地處塞外氣候嚴寒種植田禾歲僅一穫並無夏秋之分合併聲明等情據此查九年分  
田禾約收分數業經另文呈報並咨內務財政兩部查照在案茲據呈前情都統覆核無異理合繕具清摺  
呈報 大總統鑒核施行謹呈十年二月三日已奉 指令

計開

張北縣田禾實收六分

多倫縣田禾實收七分

沽源縣田禾實收五分餘

豐鎮縣田禾實收五分餘

涼城縣田禾實收五分餘

興和縣田禾實收四分餘

陶林縣田禾實收五分餘

商都縣田禾實收三分餘

寶昌招墾設治局田禾實收五分餘

以上全區八縣一局田禾平均實收五分餘

江西省長戚揚呈

大總統彙報江西省民國九年分晚稻收成分數繕單呈鑒文(

附單

為彙報江西省民國九年分晚稻收成成分數繕具清單恭呈仰祈鈞鑒事案准財政部於酌定勘報災歉案內聲明戶部則例田賦門題奏收成內開直省收成成分數由各省長官隨時確查仍彙齊通省分數先列州縣收成細數後計通省收成總數以八分以上為豐六分以上為平五分以下為歉咨請通飭遵照等因當經酌定辦法令各縣開摺報道由各該道尹將所轄各縣彙造總冊並弁以一道之總分數咨送財政廳彙編全省分數呈候覈辦各在案茲據財政廳廳長楊慶堃將豫章廬陵潯陽贛南各道尹咨報各縣民國九年分晚稻收成成分數彙開清單呈送前來場復加確覈江西八十一縣內除零都彭澤兩縣並無晚稻不計外其餘七十九縣內九分者一縣八分者五縣七分者二十五縣六分者二十八縣五分者一十五縣四分者五縣通省分數平均計算實在六分以上除咨呈國務院暨咨內務部財政部外謹將民國九年分晚稻收成成分數繕具清單呈請 大總統俯賜鑒覈謹呈十年二月四日已奉 指令

計開

豫章道所屬晚稻收成成分數

據報七分者六縣

南豐縣 貴溪縣 玉山縣 鉛山縣 廣豐縣 橫峯縣

據報六分者十一縣

南城縣 黎川縣 廣昌縣 資溪縣 金谿縣 崇仁縣 樂安縣 東鄉縣 餘江縣 上饒縣

弋陽縣

據報五分者六縣

南昌縣 新建縣 豐城縣 進賢縣 臨川縣 宜黃縣

查豫章道所屬二十三縣平均計算六分

廬陵道所屬晚稻收成分數

據報八分者二縣

寧岡縣 萍鄉縣

據報七分者四縣

遂川縣 宜春縣 分宜縣 高安縣

據報六分者七縣

永豐縣 安福縣 永新縣 蓮花縣 新喻縣 萬載縣 上高縣

據報五分者六縣

吉安縣 吉水縣 萬安縣 清江縣 峽江縣 宜豐縣

據報四分者二縣

泰和縣 新淦縣

查廬陵道所屬二十一縣平均計算五分九釐

贛南道所屬晚稻收成分數

據報九分者一縣

上猶縣

據報八分者二縣

安遠縣 崇義縣

據報七分者七縣

贛一縣 興國縣 會昌縣 尋鄔縣 定南縣 瑞金縣 石城縣



據報六分者五縣

信豐縣 龍南縣 虔南縣 大庾縣 南康縣

據報四分者一縣

寧都縣

查贛南所屬一十七縣除零都縣並無晚稻不計外其餘一十六縣平均計算六分七釐五毫

潯陽道所屬晚稻收成分數

據報八分者一縣

奉新縣

據報七分者八縣

武寧縣 鄱陽縣 浮梁縣 樂平縣 銅鼓縣 德興縣 萬年縣 安義縣

據報六分者五縣

星子縣 湖口縣 瑞昌縣 靖安縣 修水縣

據報五分者三縣

德安縣 永修縣 都昌縣

據報四分者二縣

餘干縣 九江縣

查潯陽道所屬二十縣除彭澤縣並無晚稻不計外其餘一十九縣平均計算六分一釐六毫

總計江西省四道所屬八十一縣除零都彭澤兩縣並無晚稻不計外其餘七十九縣平均計算實在六分

以上理合登明

公電

津浦路局致交通部電

交通部總次長鈞鑒據醫員魏毓麟十六日晚自桑園來電稱站上員司平安車站清淨今日無死者等語合肅電陳世章沆接一

津浦路局致交通部電

交通部總次長鈞鑒據內務部派赴山東防疫會醫士十六日晚自桑園來洋文電譯稱山東境內今日無新疫症發現等語合肅電陳世章沆接二

津浦路局致交通部電

交通部總次長鈞鑒前據醫員翟俊升報告安陵站附近無新疫發現等情業經先後電陳在案頃據北洋防疫處顧問羅賓十七日夜自安陵來洋文電譯稱吳橋縣北之馬莊十四日死一人又附近之高莊十六日死三人十七日查出病者兩人又桑園東十里之殷莊十四日死一人十六日死一人等語謹電陳鑒察世章沆謝一

津浦路局致交通部電

總次長鈞鑒據醫員魏毓麟十七日晚自桑園來洋文電譯稱今日服務人等均平安附近村莊亦均無時疫發現等語謹電陳鑒察世章沆謝二

津浦路局致交通部電

交通部總次長鈞鑒本路桑園安陵兩站發生疫症自經積極防遏勢已就殺該兩站附近亦已數日未再發現迭據各醫員報告業經按日電陳在案頃據車務正段長邱鴻勛代理總醫官朱家楣二十日自桑園來電稱今日乘一次車到桑園與北洋防疫處劉處長暨顧問羅賓醫士及內務部所派之醫官俞樹棻等會晤據羅賓等聲稱此次防疫頗屬順手深信不致蔓延擬請先自滄州以北德州以南恢復售賣客票伊等可負責

三月二十三日第一千八百二十五號

任劉處長及俞警官並可代表直隸山東兩省長同意但為格外慎防起見伊等提議對於三等票及小工票售給之前從事檢驗以滄德兩站為限其他各站各等搭客均免檢驗其辦法如下滄德兩站各搭客棚作為檢驗所並各另搭一棚遇必要時為短期留驗之用凡三等搭客及小工等購票時須先由票房發給號牌以憑檢驗如係有病即暫行留所以便再驗無病者即由檢驗醫士在牌上簽字票房即憑以售票此項檢驗員即以路局所派在該站之醫員充任仍由俞警官及羅賓醫士指導負責滄州設檢驗員二人德州三人實行日期請由路局酌定伊等不主張延遲其磚河桑園間各站仍照舊停售客票對於防疫辦賑人員仍須憑直隸山東防疫會發給之通行證照售給車票等語詳核所擬辦法於交通防疫均屬兼籌並顧擬即定於本月二十三日照此實行除俟奉鈞部核准後登報廣告並分電沿綫四省軍民長官查照外是否有當理合電請鑒核迅賜示遵世章沈雪三月二十一日

長春道尹蔡運升來電 三月十七日

內務總長鈞鑒濱江道屬榆樹縣發生肺疫需員防檢已請嚴視察員電調技士鄧初前來襄助乞俯准為禱  
蔡運升諫

內務部致長春蔡道尹電 三月十八日

長春蔡道尹鑒諫電悉已飭鄧技士初攜同夫役藥械准巧日起程赴榆惟查榆樹縣境距鐵道稍遠務須於陸路交通之處認真防範以免蔓延為要內務部巧印

督辦呼倫貝爾善後事宜鍾交涉員致交通部電

交通部鈞鑒文電祇悉伊滿交通先決條款十二條通車辦法十三條均於陽日簽字齊日開始通車每星期開往返貨車二次客車一次檢查已訂有專章十三條由軍省兩機關協同實行防疫辦法伊路來奉在滿檢疫隔離由伍總醫官所派醫官施行自滿往伊之車在俄境馬蹄頁子站檢疫隔離五日由遠東所派俄醫辦理毓元日晉省接轉鈞電較遲併陳總辦鍾毓叩巧印

### 廣告

#### ●寶成 營業廣告

本號買賣各種公債證券股票生金生銀各國貨幣代取公債中籤息款以及存放款項並買賣珍珠足金赤葉各種新式金珠鑽石鑲嵌首飾純銀珉瑯中西器皿喜壽饋送古鑑爐瓶奇巧玩物無不精美一切交易格外克己以副 諸君惠顧之雅意店設前門外廊房頭條東頭 電話兩二九一六 二〇三四 一九八〇

#### ●同康銀號買賣有價證券廣告

本號業務買賣珍珠足金赤葉各國金銀貨幣各種公債股票代取股利公債仲籤本息無論多寡均可磋商佣金格外克己以副惠顧雅意北京前門外廊房頭巷電話兩局一二九六 一八四四電報掛號六六六三

#### ●中源銀號買賣各種公債證券廣告

本號業務經理買賣各種公債證券股票及生金銀各國貨幣代取股利公債中籤息款一切佣金格外克己辦事手續力求簡便以副惠顧諸君之雅意北京前門外西河沿路南電話兩局二一三三又一六七二

#### ●義昌源銀號開幕交易廣告

本號業務定期存款活期存款抵押放款貼現放款辦理各省滙兌買賣生金生銀各種公債有價證券各國通行貨幣金錢並代取公債中籤及公債息款佣金格外克己手續力求簡便以副惠顧之雅意定於夏曆正月十一日即陽曆二月十八號開幕特此廣告 北京前門大街路西本號謹啟

電話兩局 一七七一 二四四二 二九八三 二五六六 一六八六 三三五三

#### ●天津久大精鹽總公司股東常會廣告

本公司定於陽曆四月十七號下午一時在北京鐵門安慶會館開股東常會修改章程選舉董事監察並發表分派庚申年度紅利議案屆時務請股東諸君惠臨如因事不克到會者可委託代表惟須攜帶囑託書以憑查驗除用書信通知外恐未週知特此奉聞 民國十年三月九號董事會啟

### 東亞同文書院中華學生部招生廣告

**主旨** 本院設立滬上已二十年卒業日本學生一千三百餘名成績夙著於去年九月開辦中華學生部教授中國學生高等實業專門學科前蒙中國教育部贊同所有來本院肄業生及卒業生得與國立高等專門學校學生及卒業生受同等之待遇

**修學年限** 豫科一年本科四年豫科專授日英文兼補學費 免收學費暫定每月徵收膳宿費六元(制服由本院酌定樣式隨時代製照價收費全五年)

**資格** 以中等以上學校畢業者為合格 **報名手續** 凡有學費須依據中國教育部所定東亞同文書院中國學生入學辦法請由各省教育廳或省長公署之教育科(但在北京由京師學務局)選送者免入學試驗此項志願者務於三月三十一日以前呈報各該管官廳請

求選送(如欲直接向本院報名投考者須於四月十五日以前可) **名額** 五十 **注意** 本院備有東亞同文程入學須知及中國學生入學辦法以及入學志願書用紙等印刷品可向上列中國各官署或日本公使館領事館索閱或函達上海徐家匯虹橋路本院中華學生部索取亦可

### 買房聲明

何胡氏率何潑有八十一八十二號舖房一所座落宣內大街路東共房二十六間半憑中賣與敝人為業現有光緒三十四年紅契一套民國驗照一紙所有三十四年以前紅契全行遺失以後如有三十四年以前紅契發現作為廢紙倘有膠葛不清有何胡氏担負責任謹此聲明 買房人馬春榮啟

### 太平貿易公司廣告

本公司額定資本一百萬元遵照公司條例呈奉 農商部批准立案註冊經辦華洋各種原料機件以及進出口貨物兼營存款放款及國內外匯兌買賣各種公債股票及各項有價證券代辦一切可靠實業總公司設在北京各埠通商口岸均有代理機關茲定於本年三月二十一日正式開幕照章營業如承各界 賜顧一切交易無不格外克己往來手續亦均力求簡便以副 惠顧諸君之雅意特此廣告 地址北京前門內化石橋四十七號 電報掛號太字一一三二 總理室電話南局三六七五 營業室電話南局三四一六

**勸業銀行發行債票廣告**

查勸業銀行條例第五章第三十五條本行於資本金繳足四分之一以上時得發行勸業債票第三十六條債票票面金額定為十元並為無記名式茲經董事會議決自三月一日起發行第一次債票一百五十萬元辦法總額銀元二百五十萬元票面每張拾元利息長七厘每年三月九月付息即在償還期限國民十二年三月一日由北京及外埠各分行支取  
 及外埠各分行如數償還 獎金 元 給獎金 一元 此項債票認票不認人未到期時得隨意質押

**楠貝子之二妾毓張氏緊要聲明**

三妾毓柳氏前聲明本府管領印向歸氏掌理又云庶次子恆燕違法偽造在昌平屬使用已由氏懇請地檢廳提起公訴等語查毓柳氏是否有無掌理何印概無關鍵問題惟稱偽造又云懇地檢廳提起公訴各情此乃重要案件日久何不發生效果足可證明柳氏捏造不實兼有惡僕常得貴離間骨肉暗設陰謀欲置恆燕於溝壑內容定別有所圖隱情難測本擬不與計較因與名譽攸關不得已聲明以備諸君評論曲直公道自存毓張氏啟

**恕計不週**

顯祖妣魏太太夫人

顯妣趙太夫人 先兄諱恩魁字相臣壽終未葬茲卜於夏曆三月十一日舉殯預於夏曆三月初二日設幕本

京錢糧胡同聚壽堂開弔領帖忝在鄉世寅友學感誼恐計不周謹此奉

齊衰期服孫何恩 薄元稽顙

**通豐麵粉公司發息廣告**

啟者本公司九年份正利業經照章由股東會議決定于十年四月一日起付在京各股東請屆時攜帶股票息單至總公司驗明發給其外埠各股東請將息單就近托由天津上海漢口三處中孚銀行寄京代取此啟

### 通惠實業公司發息廣告

啟者本公司定於本年三月十一號起發給第六屆股息在京各股東屆期請持股票息單到北京絨線胡同本公司領取其外埠各股東即由天津上海漢口三處中孚銀行各憑股票息單代為發給此啟

### 新式洋房招租

有新蓋西式樓房一所計六十餘間在東華門內蒙福祿館三號安有冷熱水管西式澡堂洋式恭桶魚池噴水等類不及備載地點適宜房屋清潔房主現有歐洲之行急須出租房內有人照料隨時可以往觀何宅啟

### 楊聘卿啟事

啟者鄙人先叔翰園君於民國十年舊曆正月初三日逝世現遵先叔生前囑託書由鄙人為繼承人嗣後所有關於產業以及借貸抵押等項情事非有鄙人署名蓋章概作無效特此聲明

### 財政部通告

為通告事查民國十年三月一日到期之定期有利國庫券暨民國九年六月分九月分十二月分展至十年三月一日到期之定期有利國庫券現因財政困難應再推展三箇月到期仍由中國交通銀行按券發付並加給展期利息恐未週知特此通告

### 內國公債局通告

為通告事查整理金融短期公債預約券換領正式債票前因此項公債三月十日舉行還本抽籤曾經登報催領並定於三月八日截止在案現查此項未換債票為數尚多茲定於三月二十二日起繼續換發凡持有前項公債預約券者希即從速到局換領正式債票俾資結束勿再延誤特此通告

### 財政部通告

為通告事查本部所發定期國庫券其十年三月二十六日到期者現因金融關係未能照付俟籌有的款再行通告發放日期恐未周知特此通告

### ●整理金融短期公債第一次還本辦法通告

(一)此次整理金融短期公債第一次還本事宜由左列各機關經理之 一中國交通兩總銀行為經理還本總機關 二各省中國交通分銀行為經理還本分機關 (二)此次整理金融短期公債第一次還本中籤號碼除另印號碼單送交各經理還本機關以便購票人隨時取閱外並登載京外各報兩星期俾眾週知 (三)所有整理金融短期公債票無論萬元千元百元五十元一元其末兩位號碼與號碼單所列各中籤號碼相同者均為此次中籤債票 (四)此次整理金融短期公債中籤債票所有償還本銀概以通用現銀元由各經理機關償付 (五)此次整理金融短期公債第一次中籤債票其附帶第二號以下之息票計十一張應由持票人於領取本銀時一並繳還該經理還本機關前項附帶息票如有欠缺時該經理還本機關應核明所缺息票銀數於應付本銀內照數扣除 (六)此次整理金融短期公債第一次還本由本局製定表式送由各經理還本總機關分發所屬各分機關將每月付本銀及收回債票種類張數金額詳細填載兩份連同所收債票及附帶第二號以下之息票於每月下旬送交該總機關查收復由該總機關留存一份備查以一份連同債票及附帶之息票並另填總表一份於次月上旬彙送本局查核 (七)此次整理金融短期公債第一次中籤債票限於三年內由持票人向經理還本機關領取本銀過期不再償付

### ●農商部有獎實業債券局催領獎款廣告

第一期有獎實業債券中籤獎金由本局指定各省區中國銀行北京分發行所上海萬寶源為給獎機關並定於本年三月三十一日為截止期限逾限作廢各等情業經廣登京外各報通告在案現去截止期限不遠凡有中籤各券務望速向上開各機關領取獎款切勿自誤

### ●勸業銀行召集股東常會廣告

啟者本行定於四月三日星期日(即舊曆二月二十五日)下午二時在北京西河沿總行開股東常會屆時祈各股東於會期前將股票持至就近之分行領取到會執照至總行報告換取入場券或逕向總行驗換以憑到會如因事不克親到時請期前通知并出具委託書簽名蓋章就到會股東委託代理除分函奉達外特此通告

勸業銀行總辦事處啟



### 內國公債局通告

爲通告事查整理金融短期公債第一次抽籤業於三月十日在中央公園執行所有中籤號碼係第零六第二一第三二第四八第六零第七二第八三第九二等八號凡持有整理金融短期公債票其票面號碼末兩位數目爲零六爲二一爲三二爲四八爲六零爲七二爲八三爲九二者均爲第一次中籤債票統計中籤債票三萬九千七百九十四張合銀元四百七十九萬七千二百元除還本辦法另行通告外茲定於三月三十一日起開始還本無論何地一律支付現洋恐未週知特此通告

### 北京銀行公會特別啟事

近日北京各報迭載前門內某行公會聚賭情事查本公會會所適在前門內西皮市惟賭博爲會章所嚴禁自成立以來從無此種行爲事關本會名譽除函請警察廳隨時派員來會查察外用特登報聲明

### 開成土木股份有限公司召集股東常會廣告

啟者本公司九年分股東正息紅利業經董事會審定正息六釐紅利八釐俟股東會議決後分派並定陽曆四月三日即陰曆二月二十五日午後二時在北京西單報子街本公司開股東常會祈各股東於開會前三日攜帶股票至本公司驗取入場券以憑到會如因事不克親到請出具委託書託他股東代表除另函奉達外特此通告

### 新元史出版

膠州柯鳳藻學士積平生學力撰成新元史二百五十七卷其書網羅宏富遠過舊史備見大總統序言暨教育部呈文中今依乾隆殿本二十四史式樣精刻告成全書分裝六十厚冊用夾連宣紙裝印紙墨精良每部收回工本實洋九十元在王府井大街印鑄局政府公報發行處及琉璃廠保古齋直隸官書局楊梅竹斜街青雲閣內富晉書莊等處寄售

中華民國十年三月二十四日星期四第一千八百二十六號

印鑄局發行

北京東長安牌樓王府井大街  
電話東局第二百零一號

# 政府公報

## 本報價目

- 一本報按照陽曆每日出報一號
- 一定購三月者收回大洋二元三毛
- 一定購長年者收回大洋八元
- 一外埠購報每半年加郵費一元

如送報夫役私自加價請告知本局以便查究是為至要

- 一定購一月者收回大洋八毛
- 一定購半年者收回大洋四元五毛
- 一零售每號銅元五枚以本局為限
- 一裝訂每月收回大洋一毛五分不裝訂者歸

## 目錄

### 命令

大總統令

### 部令

司法部訓令

### 署令

航空署令

### 公文

呈

司法部呈 大總統擬訂司法官懲戒法

適用條例繕單呈請鑒核文(附單)

### 批示

內務部批十五則

### 公電

津浦路局致交通部電四則

交通部致津浦路局電

河南省長致籌備國會事務局電

籌備國會事務局覆河南省長電

## 通告

內務部通告

國有鐵路各站振務運輸表(京漢綫)九年

十二月下旬

## 廣告

命 令

大總統令

大總統令

據署司法總長董康呈稱現署湖北夏口地方審判廳廳長邵箴前在直隸天津地方檢察廳廳長任內挪欠公款查有實據屢催未繳經電令湖北高等檢察廳逮捕嚴追詎該員離廳逃匿嗣又查知該員在夏口地方審判廳任內又有藏匿簿冊虧挪廳款情事擬請明令免職通緝歸案懲辦等語邵箴著免去本職應由各省軍民長官通飭一體嚴緝務獲訊辦以儆官邪此令

大總統  
統印

中華民國十年三月二十三日

國務總理 靳雲鵬

司法總長 董 康

大總統令

任命張俊峯爲陸軍第二師步兵第四旅旅長此令

大總統  
統印

中華民國十年三月二十三日

三月二十四日第一千八百二十六號

國務總理 靳雲鵬  
陸軍總長

大總統令

署內務總長張志潭呈准江西省長咨新建縣知事余重耀奉調離任請免本職應照准此令

大總統印

中華民國十年三月二十三日

國務總理 靳雲鵬  
內務總長 張志潭

大總統令

兼署陸軍總長靳雲鵬呈請授白雙奎為陸軍步兵中校王翥為陸軍礮兵少校羅開元為陸軍三等軍醫正馮煇為陸軍二等軍法正張培為陸軍三等軍法正均照准此令

大總統印

中華民國十年三月二十三日

國務總理 靳雲鵬  
陸軍總長

大總統令

參謀總長張懷芝呈請任命張珪權為吉林督軍公署中校參謀趙維欽為少校參謀均照准此令

大總統印

中華民國十年三月二十三日

國務總理  
陸軍總長 靳雲鵬

大總統令

參謀總長張懷芝呈請任命張鳳林為朝陽鎮守使署少校參謀應照准此令

大總統印

中華民國十年三月二十三日

國務總理  
陸軍總長 靳雲鵬

大總統令

兼署陸軍總長靳雲鵬呈請授范興瑞為陸軍步兵少校應照准此令

大總統印

中華民國十年三月二十三日

國務總理  
陸軍總長 靳雲鵬

大總統指令第六百九十號

令國務總理靳雲鵬

呈第二屆文官普通考試及格李良棟等請照章分發由  
呈悉均准如擬分發此令

大總統印

中華民國十年三月二十三日

國務總理靳雲鵬

大總統指令第六百九十一號

令國務總理靳雲鵬

呈第一屆文官普通考試及格姜穎莢請仍回審計院以委任職候補擬請照准由  
呈悉准如所擬辦理此令

大總統印

中華民國十年三月二十三日

國務總理靳雲鵬

大總統指令第六百九十二號

令國務總理靳雲鵬

呈核湖北督軍王占元請獎武漢總稽查處職員分別核擬由  
呈悉李長清准以薦任職分省任用餘如所擬給章此令

大總統印

中華民國十年三月二十三日

國務總理靳雲鵬

大總統指令第六百九十三號

令國務總理靳雲鵬

呈核江西督軍請獎辦理防務留遣客軍在事出力人員分別核擬開單呈鑒由  
呈悉胡椿年潘毓桂均准以簡任職交院存記羅毅威郝爾泰均俟薦任實職期滿後以簡任  
職存記升用王世長等均俟委任實職期滿後以薦任職升用此令

大總統印

中華民國十年三月二十三日

國務總理靳雲鵬

大總統指令第六百九十四號

令國務總理靳雲鵬

呈核河南督軍趙倜敬舉人才懇以簡薦等職分別存記任用由  
呈悉吳慶莪應俟薦任實職期滿後以簡任職存記陞用張登雲准以薦任職分省任用此令

大總統印

五



中華民國十年三月二十三日

國務總理靳雲鵬

大總統指令第六百九十五號

令國務總理靳雲鵬

呈核前兩廣巡閱使龍濟光請將陸軍步兵中校葉元弼改以薦任文職任用擬請照准由  
呈悉葉元弼准以薦任文職分省任用此令

**大總統**  
統印

中華民國十年三月二十三日

國務總理靳雲鵬

大總統指令第六百九十六號

令署內務總長張志潭

呈請將直隸天津警察廳勤務督察長何炳庚免去職務以周治派署由  
呈悉何炳庚應准免去職務并准以周治派署此令

**大總統**  
統印

中華民國十年三月二十三日

國務總理靳雲鵬

內務總長張志潭

大總統指令第六百九十七號

令署財政總長周自齊

呈擬遴派周丙祥接充吉林印花稅處處長由

呈悉准其派充此令

大總統印

中華民國十年三月二十三日

國務總理新雲鵬

財政總長周自齊

大總統指令第六百九十八號

令署財政總長兼幣制局督辦周自齊

幣制局總裁張弧

呈擬將杭州造幣分廠收歸中央並派員接辦由

呈悉准如所擬辦理此令

大總統印

中華民國十年三月二十三日

國務總理新雲鵬

財政總長周自齊

大總統指令第六百九十九號

令兼署陸軍總長靳雲鵬

呈核江蘇省長請獎剿匪出力人員范興瑞等擬請分別補官給章繕單呈鑒由  
呈悉范興瑞已有令明發餘均如擬給章此令

大總統印

中華民國十年三月二十三日

國務總理  
陸軍總長 靳雲鵬

大總統指令第七百號

令兼署陸軍總長靳雲鵬

呈請補陸軍官佐實官人員繕單呈鑒由  
呈悉白雙奎等已有令明發餘均如擬補官此令

大總統印

中華民國十年三月二十三日

國務總理  
陸軍總長 靳雲鵬

部令

司法部訓令第二五二號

熱河  
綏遠都統署審判處處長  
察哈爾  
令

京外高等審判廳廳長  
察檢廳檢察長  
新疆司法籌備處處長

查整理卷宗辦法曾經本部訂定於四年第四五零號飭通行遵照在案近聞各廳處民刑訴訟各案卷宗仍有凌亂無序不遵部章辦理以致散失破損者殊屬不合須知卷宗於訴訟人之權利大有關係各廳處長職責所在應即督同管卷人員迅將所有舊存卷宗尅期一律清理究竟有無散失惟該長官是問一面指定管卷專員查有散失文件並應摘由列表報部核辦此次倘不報明將來如有散失惟該長官是問一面指定管卷專員報部備案自此次結束之後務各恪遵部章隨時整理不得再蹈前轍又值各廳處長官或管卷人員更調時應將經手卷宗分別造冊移交後任點收以明責任倘再敷衍塞責本部惟有執法以繩其後慎勿視同具文致于未便除通令外合令仰該處並轉令所屬各廳一體慎遵此令

部印

中華民國十年三月二十一日

署令

署司法總長董康

航空署令第五十三號

茲制定京師空中游覽搭客規則公布之此令

署印

中華民國十年三月二十一日

航空署署長丁錦

京師空中游覽搭客規則

第一條 京師空中游覽以開通社會風氣練成空中習慣為宗旨暫以一箇月為限

第二條 京師空中游覽以南苑航空教練所飛行場為飛機起落搭客上下地點

第三條 京師空中游覽定於每星期二四六日自下午二時起舉行三次

第四條 京師空中游覽發售客票地點如左

一 航空教練所 二 北京飯店通濟隆公司

第五條 京師空中游覽客票分甲乙兩種甲種飛行三十分鐘者每張價洋二十元與飛航員並座者價三十元乙種飛行十分鐘者每張價洋十元與飛航員並座者價十五元

第六條 京師空中游覽客票每票以一人乘座一次為限其因天時或他種關係停止飛行或乘客因事未能搭座該票仍可於下次乘用

第七條 乘客搭坐飛機均須先向售票各地點購票按照票註號數依次入座以維秩序

第八條 乘客如欲延長乘座時刻或包座全機游覽須先期通知航空署航運廳營業科票價臨時酌定

第九條 京師空中游覽概不發行免票及優待票

第十條 乘客乘座飛機不得有左列情事

一 不按照票註號數入座 二 在飛機中吸煙 三 向外拋擲物件

第十一條 乘客除手提行李外不准攜帶違禁物品照相具牲畜及笨重物品但手提行李須不妨他人乘座其重量以五斤為限

第十二條 乘客出入飛行場上下飛機均須聽從飛行場內執事員之指導不得任意擁擠以免危險

第十三條 航空署對於乘客自應力謀安全如有意外情事發生危險概不負責

第十四條 如臨時因天氣或他種關係不能飛行者在發售客票地點挂出紅色旗幟以代標識

第十五條 本規則施行日期另定之

公文

呈

司法部呈

大總統擬訂司法官懲戒法適用條例繕單呈請鑒核文(附單)

爲擬訂司法官懲戒法適用條例繕單呈請鑒核公布事查司法官懲戒法第六條規定懲戒處分之種類分爲奪官褫職降官停職調職減俸誡飭七種其輕重之相去甚爲懸絕而以該法第一條第一第二各款用概括規定之故對於何種行爲應予何項處分不能爲明確之規定同一事項重則可以褫職奪官輕則止於減俸戒飭用法者處心之嚴恕各有不同畸重畸輕實爲勢所不免又該法頒布於官秩令廢止以還奪官降官之等條例公布以前故第六條所定懲戒處分有奪官降官而無降官之明文自官秩令廢止以還奪官降官之規定業已成爲虛設既無官秩可以降奪又無可據以爲降等之處分是皆其缺漏之顯然者此外節目疏闊之處尤難悉數經本部擬具修正法案提出國務會議議決照辦在案依照立法程序自應將該法案送交國會議決惟現在國會開會尙未有期此項修正法案末由送議若遂懸案以待又恐流弊滋多茲爲補偏救弊起見另行擬訂司法官懲戒法適用條例十一條爲暫時過渡之辦法於該法疏漏之處酌加補苴以期變通盡利仍俟國會開會後再將修正法案提交國會議決公布以符程序是否有當理合繕具清單呈請 大總統鈞鑒施行謹呈十年二月十七日已奉 指令

謹將擬訂司法官懲戒法適用條例繕具清單恭呈鈞覽

司法官懲戒法適用條例

第一條 懲戒處分之等級如左

一褫職 二停職 三降等 四減俸 五誡飭

第二條 司法官有左列行爲之一者褫職

一行止卑污者 二貪緣奔競者 三對於管轄訴訟或非訴訟事件勾通律師作弊者 四直接或間接

購買訴訟案內物產者 五從事與報館有關係之職務者 六隸籍黨派或雖非隸籍黨派而為黨派活動者 七受刑法上拘役以上刑之宣布者

第三條 司法官有左列行為之一者降等或停職

一曠廢職務或擅離職守者 二對於訴訟或非訴訟事件為人請託者 三擅自處分公款者 四漏洩應秘密之文書或消息者

降等降現叙之等一等若係最低等者減其月俸三分之一

第四條 司法官有左列行為之一者停職或減俸

一關於國內具體政治事項發表演論者 二從事與商業上有關係之職務者 三出入娼寮者 四受刑法上罰金刑之宣布者

第五條 司法官有左列行為之一者減俸或減薪

一關於署內行政事項未受司法部允准變更定章者 二關於簿記表冊等項違法不設備者 三雖非從事商業上之職務而投資商業者但為股分公司之股東不在此限

第六條 司法官有左列行為之一者減薪

一長官對於屬員捲款潛逃失於覺察者 二長官知有屬員犯濫職罪不舉發者 三處理案件失於出入者 四應迴避而不迴避者

第七條 司法官有前五條所列舉以外之行為應付懲戒者比照各條情節之輕重分別處分

第八條 受懲戒處分後於三年內再犯者依第一條所規定之等級加重一等三犯者加重二等或褫職

第九條 在職中犯事去職後事發者仍得依司法官懲戒法第十二條褫奪其為司法官之資格

第十條 懲戒之處分競合時除應處褫職不執行他之處分外其餘併執行之

第十一條 本條例自公布日施行

批 示

內務部批第二三號

原具呈人熱河民人李樹仁等

呈一件為胡玉垣等前控熱河道尹戚朝卿貪婪溺職一案熱河財政廳長譚椒馨奉委查辦  
擱置不復請咨熱河都統迅速查復由

呈悉前准國務院交民人胡玉垣李沛霖等先後兩次呈訴熱河道尹戚朝卿貪婪溺職有玷官箴財政廳長譚椒馨偏袒同黨藐視功令等情節經鈔呈咨行熱河都統澈查核辦嗣准咨復令據熱河財政廳長譚椒馨代理都統署總務處長孫文漢上校參謀夏東曉等會同查明該道尹戚朝卿被控各款均無實據該廳長譚椒馨奉委會查或調集案卷或博稽事實逐款詳復尙屬確實委無袒護情事等因到部業於本年十月十二日批示該原具呈人等知照在案據稱該廳長同惡相濟擱置不復等語顯係妄為揣度所請再予咨查之處應毋庸議此批

部印

中華民國十年一月十二日

署內務總長張官印

內務部批第二六號

原具呈人湖南桃源縣民人沙鴻儀等

呈一件為前任桃源縣知事劉同文違背職務濫用刑訊請查辦由  
呈悉案屬司法範圍據稱已在司法部呈訴仍候司法部核示此批

部印

中華民國十年一月十四日



署內務總長張晉印  
內務部批第二七號

原具呈人傅氏

呈一件為無辜被押下情難達請咨吉林省長迅予釋放由  
國務院交該氏原呈閱悉候鈔呈咨行吉林省長查案核辦此批

部印

中華民國十年一月十四日

署內務總長張晉印

內務部批第二八號

原具呈人江西新建縣民人

楊封燧  
楊應全

呈三件為該縣知事袁延闈濫權凌虐暨南昌縣知事汪浩徇袒濫復蔽冤殃民請查辦由  
前據該民等先後兩次呈訴節經咨行江西省長澈查核辦在案嗣准咨復轉據豫章道尹委據南昌縣知事  
汪浩查明該民等原控各節純屬虛詞等因當以咨內所稱該委查復情形於該民等原呈所持理由多未加  
以考查辨證復經鈔錄該民等三次來呈再咨江西省長另行派員切實復查去後茲准咨開令據豫章道尹  
委據江西任用縣知事解鳴珂查明復稱該民等被控犯賭經該縣知事袁延闈審查證據不甚確實但訊非  
安分營業之人僅予以行政處分送所習藝並無冤濫該南昌縣知事汪浩據實查復亦無徇袒該習藝自新  
所相沿已久向由最高行政長官監督委有專員管理專為收容無業游民及不安本分無罪民人而設並非  
監禁在所習藝者亦無年齡限制至該民等之並無正業不守本分訪諸該民族人及鄰村公正紳耆均以爲  
言不能以尙有糧粟遂定其為安分之民等情由該道尹轉呈到署復核無異相應咨請查照等因到部合行  
批示知悉此批

部印

中華民國十年一月十四日

署內務總長張晉印

內務部批第二九號

原具呈人江蘇崇明縣民人袁之冲等

呈一件為該縣知事林韶榮顧預貪墨縱惡殃民請咨省查辦由  
呈悉所稱各節如果屬實應向該管上級官署直接呈訴毋庸由部咨查此批

部印

中華民國十年一月十四日

署內務總長張晉印

內務部批第三〇號

原具呈人熱河民人李永發等

呈一件為承德縣知事盧宗呂舞弊營私請予查辦由

國務院交 大總統發下該民等原呈閱悉查承德縣知事盧宗呂前被孫夢弼等呈控經鈔呈咨准熱河  
都統以查明原控各節係出妄訴等因咨復在案茲據所稱核與孫夢弼等原呈大略相同且查該具呈人等  
僅署熱河公民不著縣籍其職業年齡住址等項復未開列顯係捏詞朦售不准此批

部印

中華民國十年一月十四日

署內務總長張晉印

內務部批第五五號

原具呈人餘江縣民人吳德厚等

十五

呈一件爲簽分湖南知事吳邁在籍欺壓鄉愚無惡不作懇令飭詳訊由  
呈悉所訴是否屬實候咨行江西省長查明核辦此批

部印

中華民國十年一月十八日

署內務總長張<sub>官印</sub>

內務部批第五六號

原具呈人河南固始縣民人鄭柄鈞

呈一件爲凌祖澤等佔產搶租該縣知事濫用職權請令縣審訊由

呈悉仰仍向該管上級司法官廳呈訴此批

部印

中華民國十年一月十八日

署內務總長張<sub>官印</sub>

內務部批第六二號

原具呈人河南密縣民人張慶颺等

呈一件爲該縣知事汪忠達法殃民懇依法究辦由

呈悉所稱各節是否屬實候咨行河南省長查明核辦此批

部印

中華民國十年一月二十日

署內務總長張<sub>官印</sub>

內務部批第六五號

原具呈人呂蔭周等  
呈一件電陳沛縣知事于書雲違法殃民吞公肥已懇派員查辦由  
呈悉所控各節是否屬實應候咨行江蘇省長查明核辦此批

部印

中華民國十年一月二十一日

署內務總長張管印

內務部批第六六號

原具呈人江西新建縣民人夏允康等  
呈一件呈訴該縣知事袁延閻需索陋規請派員查辦由  
呈悉查所控各節是否屬實仰候鈔呈咨行江西省長查明核辦此批

部印

中華民國十年一月二十一日

署內務總長張管印

內務部批第一〇〇號

原具呈人原籍江西現住福州民人游長生等  
電呈一件為浦城縣知事袁世鍾等濫權凌虐請咨辦由  
電呈閱悉本案業經咨查仰仍靜候福建省長查明核辦毋庸纏瀆此批

部印

中華民國十年二月三日

署內務總長張管印

十七

三月二十四日第一千八百二十六號

內務部批第一〇六號

原具呈人吉林扶餘縣民人奚富祥等

呈一件爲該縣知事杜瑞霖違法濫職抗違部令請咨查由  
呈悉所稱各節已咨行吉林省長查明核辦矣仰即知照此批

部印

中華民國十年二月三日

署內務總長張<sub>官印</sub>

內務部批第一三六號

原具呈人江西餘江縣民人吳德厚

呈一件爲要犯吳邁保釋潛逃懇予通緝由  
呈悉本案業經咨查應候江西省長查明核辦毋庸來部覆控仰即知照此批

部印

中華民國十年二月二十八日

署內務總長張<sub>官印</sub>

內務部批第一四〇號

原具呈人江西南豐縣民人曾勳超等

呈一件爲周京等私造偽票請究辦由  
呈悉前據該民等來部呈控業經咨省查辦在案續訴各節候再鈔呈咨行江西省長一併查明核辦此批

部印

中華民國十年三月一日

署內務總長張<sub>官印</sub>

## 公電

### 津浦路局致交通部電

交通部總次長鈞鑒前據車務處報稱膠濟鐵路爲防疫起見濟南之周村段內停售赴青島三等客票當於  
詩二電陳在案茲據膠濟鐵路十八日來洋文電譯稱濟南周村間三等客運自今日起回復如常等語謹電  
陳鑒察世章沉宣三月十九日

### 津浦路局致交通部電

交通部總次長鈞鑒據內務部派駐山東防疫愈醫官十五日晚自桑園來洋文電譯稱今日已第三日山東  
境內無新疫症發現等語合肅電陳世章沉宣一三月十九日

### 津浦路局致交通部電

交通部總次長鈞鑒頃接內務部派駐山東防疫愈醫官十八日晚自桑園來洋文電譯稱本日在隔離醫院  
死一人山東其他村莊無新疫病發現等語合肅電陳世章沉宣一三月十九日

### 津浦路局致交通部電

交通部總次長鈞鑒頃據醫員翟俊升十八日晚自安陵來洋文電譯稱服務人等平安鄰近村莊無新疫症  
發現惟離站東南二十四里之高莊地方前日有一家死三人昨又病二人尙有與病人接觸者數人等語合  
肅電陳世章沉宣一三月十九日

### 交通部致津浦路局電

津浦路局雪電悉據稱該路桑園安陵兩站發生疫症經積極防遏勢已就殺擬請先自滄州以北德州以南  
恢復售賣客票並爲格外慎防起見對於三等票及小工票售給之前從事檢驗以滄德兩站爲限其他各站  
各等搭客均免檢驗請核示等情查核所請係爲便利交通起見所擬檢驗辦法亦尙妥慎應准如擬辦理交  
通部雪三月二十一日

三月二十四日第一千八百二十六號

河南省長致籌備國會議務局電三月十九日

籌備國會議務局鑒查衆議院議員選舉法第五十四條凡選舉票應作廢者如左第五款載選出之人爲選舉人民冊所無者是凡未列名選舉人名冊者當然無初選被選舉權設有人調查選民時確屬資格相符已填入資格調查表審查合格造冊時繕寫錯誤致選舉票內所書之名與選舉人名冊內所書之名不相符合開票後請求更正名冊能否照准請速解釋電復張鳳臺皓印

籌備國會議務局覆河南省長電三月二十二日

河南省長鑒皓電悉查衆選法第二十七條之規定更正錯誤當在宣示期內第二十八條之規定期滿卽爲確定不得再請更正今於開票之後因票面所書之名與選冊所列之名不符乃始請求更正於法律無所依據未便照准此覆籌備國會議務局禱印

**通 告**

**內務部通告**

本月二十六日舉行春戊祭禮准於寅初上祭所有分獻陪祭執事各官均著用祭祀冠服於丑正齊集特此通告

中華民國十年三月二十一日

國有鐵路各站振務運輸表(京漢綫)九年十二月下旬

起北京前門站卸站災

民糧

食銅

元

衣

服

要

順德

三千五百件

彰德

八百套

石家莊

三百五十件

豐樂

一千五百件

保定府

一千五百件

正定府

二百六十噸

石家莊

二百八十噸

正定府

六十噸

定州

四十噸

新樂縣

二十噸

順德府

二十噸

新安縣

二十噸

二十一



政府公報 通告

三月二十四日 第一千八百二十六號

同同同同同同同同同同同同同同同同同同同同同同

上上上上上上上上上上上上上上上上上上上上上

高北官湯榮內磁邯馬裕鄭臨新沙順臨豐彭長琉璃涿高  
 邑岸莊陰澤邱州鄂頭鎮鎮州洛鄉河德城樂德府辛店河州邑縣

二十二二人

四十噸  
 二十噸  
 二十噸  
 五百八十噸  
 六十噸  
 六十噸  
 七百六十五噸  
 八十噸  
 五百九十噸  
 九十五噸  
 一百八十噸  
 一百四十噸  
 四十噸  
 一百八十噸  
 八十噸  
 二百四十噸  
 八十噸  
 五十五噸  
 八十噸  
 八十噸  
 二十噸

三月二十四日第一千八百二十六號

同同同同同同同同同同同同同同同同同同同同同同同同同同同同  
 馬

上上上上上上上上上台上上上上山上上上上上上上上上上上上上上上

鄭石保方清邯涿彰定正湯邯臨彰祭臨豐湯磁邯彰鄭鎮  
 州家莊定橋店鄆州德州州定陰鄆洛府澤洛樂陰州鄂德州內

八十噸

二百七十噸

三百七十噸

五百十五噸

一百二十噸

二百六十噸

三十五噸

一百五十五噸

六十五噸

一百三十五噸

二十噸

八十噸

一百噸

七十噸

三百六十九噸

二十噸

二十噸

五十噸

三十八噸

九十八噸

四千套  
 三千套  
 三百套

一萬三千五百套

政府公報 通告

三月二十四日第一千八百二十六號

同 同 同 同 同 同 同 同 許 黃 同 同 同 同 同 同 同 同 同  
 上  
 內 徐 彰 沙 鄭 臨 邯 彰 臨 磁 彰 定 望 臨 鄭 湯 邯 鄭 磁 石 淇  
 邱 水 德 河 州 洛 鄆 德 洛 德 州 德 州 都 洛 州 陰 鄆 州 州 莊 縣

災民二十四名

十一噸	五十噸	一百五十噸	十二噸	四十噸	一百二十四噸	一百六十噸	八十噸	二十噸	二十噸	八十噸	一百二十九噸	一百六十噸	十五噸	四十噸	六十噸	三十一噸	糧食八千六百五十九噸	銅元三萬六千五百零五串	衣服一萬一千九百五十件又二萬三千八百八十套

**廣告**

**同康銀號買賣有價證券廣告**

本號業務買賣珍珠足金赤葉各國金銀貨幣各種公債股票代取股利公債仲籤本息無論多寡均可磋商  
佣金格外克己以副惠顧雅意北京前門外廊房頭巷電話南局一二九六一八四四電報掛號六六六三

**中源銀號買賣各種公債證券廣告**

本號業務經理買賣各種公債證券股票及生金銀各國貨幣代取股利公債中籤息款一切佣金格外克己  
辦事手續力求簡便以副惠顧諸君之雅意北京前門外西河沿路兩電話南局二一三三又一六七二

**義昌源銀號開幕交易廣告**

本號業務定期存款活期存款抵押放款貼現放款辦理各省滙兌買賣生金生銀各種公債有價證券各國  
通行貨幣金錢並代取公債中籤及公債息款佣金格外克己手續力求簡便以副惠顧之雅意定於夏曆正  
月十一日即陽曆二月十八號開幕特此廣告 北京前門大街路西本號謹啟

電話南局 一七七一 二四四二 二九八三  
二五六六 一六八六 三二五三

**天津久大精鹽總公司股東常會廣告**

本公司定於陽曆四月十七號下午一時在北京鐵門安慶會館開股東常會修改章程選舉董事監察並發  
表分派庚申年度紅利議案屆時務請股東諸君惠臨如因事不克到會者可委託代表惟須攜帶囑託書以  
憑查驗除用書信通知外恐未週知特此奉聞 民國十年三月九號董事會啟

**北京銀行公會特別啟事**

近日北京各報迭載前門內某行公會聚賭情事查本公會會所適在前門內西皮市惟賭博為會章所嚴禁  
自成立以來從無此種行為事關本會名譽除函請警察廳隨時派員來會查察外用特登報聲明

三月二十四日第一千八百二十六號

### 上海東亞同文書院中華學生部招生廣告

**主旨** 本院設立滬上已二十年卒業日本學生一千三百餘名成績夙著於去年九月開辦中華學生部教授中國學生高等實業專門學科前蒙中國教育部贊同所有來本院肄業生及卒業生得與國立高等專門學校學生及卒業生受同等之待遇

**修學年限** 豫科一年本科四年豫科專授日英文兼補學費免收學費暫定費六元(制服由本院酌定樣式隨時代製照價收費全五年)資格 以中等以上學校畢業者為合格

**報名手續** 凡有志願者須依據中國教育部所定東亞同文書院中國學生入學辦法請由各省教育廳或省長公署之教育科(但在北京由京師學務局)選送者免入學試驗此項志願者務於三月三十一日以前呈報各該管官廳請求選送(如欲直接向本院報名投考者須於四月十五日以前可)

**名額** 五十名

**注意** 本院備有東亞同文書院中華學生部章程程入學須知及中國學生入學辦法以及入學志願書用紙等印刷品可向上列中國各官署或日本公使館領事館索閱或函達上海徐家匯虹橋路本院中華學生部索取亦可

### 買房聲明

何胡氏率何濂有八十一八十二號舖房一所座落宣內大街路東共房二十六間半濂中寶與敝人為業現有光緒三十四年紅契一套民國國驗照一紙所有三十四年以前紅契全行遺失以後如有三十四年以前紅契發現作為廢紙倘有轉葛不清有何胡氏担負責任謹此聲明

買房人馬春榮啟

### 太平貿易公司廣告

本公司額定資本一百萬元遵照公司條例呈奉 農商部批准立案註冊經辦華洋各種原料機件以及進出口貨物兼營存款放款及國內外匯兌買賣各種公債股票及各項有價證券代辦一切可靠實業總公司設在北京各埠通商口岸均有代理機關茲定於本年三月二十一日正式開幕照章營業如承各界 賜顧一切交易無不格外克己往來手續亦均力求簡便以副 惠顧諸君之雅意特此廣告 地址北京前門內化石橋四十七號 電報掛號太字一一三二 總理室電話南局三六七五 營業室電話南局三四一六

### 勸業銀行發行債票廣告

查勸業銀行條例第五章第三十五條本行於資本金繳足四分之一以上時得發行勸業債票第三十六條債票票面金額定為十元並為無記名式茲經董事會議決自二月一日起發行第一次債票二百五十萬元辦法總額銀元二百五十萬元票面每張拾元利息長七厘每年三月九月付息即在償還期限國民十二年三月一日由北京及外埠各分行支取及外埠各分行如數償還獎金元給獎金一元此項債票認票不認人未到期時得隨意買賣抵押

### 櫛貝子之二妾毓張氏緊要聲明

三妾毓柳氏前聲明本府管領印向歸氏掌理又云庶次子恆燕違法偽造在昌平屬使用已由氏懇請地檢廳提起公訴等語查毓柳氏是否有無掌理印印概無關鍵問題惟稱偽造又云悉地檢廳提起公訴各情此乃重要案件日久何不發生效果足可證明柳氏捏造不實兼有惡僕常得貴離間骨肉暗設陰謀欲置恆燕於溝壑內容定別有所圖隱情難測本擬不與計較因與名譽攸關不得已聲明以備諸君評論曲直公道自存毓張氏啟

### 恕訃不週

顯祖妣魏太太夫人  
顯考樹田府君  
先兄諱恩魁字相臣壽終未葬茲下於夏曆三月十一日舉殯預於夏曆三月初二日設幕本  
京錢糧胡同聚壽堂開弔領帖忝在鄉世寅友學戚誼恐訃不周謹此奉

齊衰期服孫何恩 孫元稽 孫元類

### 通豐麵粉公司發息廣告

啟者本公司九年份正利業經照章由股東會議決定于十年四月一日起付在京各股東請屆時攜帶股票息單至總公司驗明發給其外埠各股東請將息單就近托由天津上海漢口三處中孚銀行寄京代取此啟

### 通惠實業公司發息廣告

啟者本公司定於本年三月十一號起發給第六屆股息在京各股東屆期請持股票息單到北京絨線胡同本公司領取其外埠各股東即由天津上海漢口三處中孚銀行各憑股票息單代為發給此啟

### 新式洋房招租

有新蓋西式樓房一所計六十餘間在東華門內蒙福祿館三號安有冷熱水管西式澡堂洋式恭桶魚池噴水等類不及備載地點適宜房屋清潔房主現有歐洲之行急須出租房內有人照料隨時可以往觀何宅啟

### 楊聘卿啟事

啟者鄙人先叔翰園君於民國十年舊曆正月初三日逝世現遵先叔生前囑託書由鄙人為繼承人嗣後所有關於產業以及借貸抵押等項情事非有鄙人署名蓋章概作無效特此聲明

### 財政部通告

為通告事查民國十年三月一日到期之定期有利國庫券暨民國九年六月分九月分十二月分展至十年三月一日到期之定期有利國庫券現因財政困難應再推展三箇月到期仍由中國交通銀行按券發付並加給展期利息恐未週知特此通告

### 內國公債局通告

為通告事查整理金融短期公債預約券換領正式債票前因此項公債三月十日舉行還本抽籤曾經登報催領並定於三月八日截止在案現查此項未換債票為數尚多茲定於三月二十二日起繼續換發凡持有前項公債預約券者希即從速到局換領正式債票俾資結束勿再延誤特此通告

### 財政部通告

為通告事查本部所發定期國庫券其十年三月二十六日到期者現因金融關係未能照付俟籌有的款再行通告發放日期恐未周知特此通告

### 整理金融短期公債第一次還本辦法通告

(一) 此次整理金融短期公債第一次還本事宜由左列各機關經理之 一 中國交通兩總銀行為經理還本總機關 二 各省中國交通分銀行為經理還本分機關 (二) 此次整理金融短期公債第一次還本中籤號碼除另印號碼單送交各經理還本機關以便購票人隨時取閱外並登載京外各報兩星期俾眾週知 (三) 所有整理金融短期公債票無論萬元千元百元五十元一元其末兩位號碼與號碼單所列各中籤號碼相同者均為此次中籤債票 (四) 此次整理金融短期公債中籤債票所有償還本銀概以通用現銀元由各經理機關償付 (五) 此次整理金融短期公債第一次中籤債票其附帶第二號以下之息票計十一張應由持票人於領取本銀時一並繳還該經理還本機關前項附帶息票如有欠缺時該經理還本機關應核明所缺息票銀數於應付本銀內照數扣除 (六) 此次整理金融短期公債第一次還本由本局製定表式送由各經理還本總機關分發所屬各分機關將每月付本銀及收回債票種類張數金額詳細填載兩份連同所收債票及附帶第二號以下之息票於每月下旬送交該總機關查收復由該總機關留存一份備查以一份連同債票及附帶之息票並另填總表一份於次月上旬彙送本局查核 (七) 此次整理金融短期公債第一次中籤債票限於三年內由持票人向經理還本機關領取本銀過期不再償付

### 農商部有獎實業債券局催領獎款廣告

第一期有獎實業債券中籤獎金由本局指定各省區中國銀行北京分發行所上海萬寶源為給獎機關並定於本年三月三十一日為截止期限逾限作廢各等情業經廣登京外各報通告在案現去截止期限不遠凡有中籤各券務望速向上開各機關領取獎款切勿自誤

### 勸業銀行召集股東常會廣告

啟者本行定於四月三日星期日(即舊曆二月二十五日)下午二時在北京西河沿總行開股東常會屆時祈各股東於會期前將股票持至就近之分行驗取到會執照至總行報告換取入場券或逕向總行換取以憑到會如因事不克親到時請期前通知并出具委託書簽名蓋章就到會股東委託代理除分函奉達外特此通告

勸業銀行總辦事處啟



### 內國公債局通告

爲通告事查整理金融短期公債第一次抽籤業於三月十日在中央公園執行所有中籤號碼係第零六第二一第三二第四八第六零第七二第八三第九二等八號凡持有整理金融短期公債票其票面號碼末兩位數目爲零六爲二一爲三二爲四八爲六零爲七二爲八三爲九二者均爲第一次中籤債票統計中籤債票三萬九千七百九十四張合銀元四百七十九萬七千二百元除還本辦法另行通告外茲定於三月三十一日起開始還本無論何地一律支付現洋恐未週知特此通告

### 中國銀行召集通常股東總會廣告

查中國銀行則例第十九條之規定通常股東總會每年於總行所在地開會一次茲經董事會議定於民國十年四月二十四日即夏曆辛酉年三月十七日午後一時在北京開會假前門內西皮市銀行公會爲會場各股東具有則例第二十二條之會員資格者（自開會日起算在六十日以前註冊繼續有十股以上之股東）務請於會期前親持股票至本行各分支行驗取到會執據並希於開會以前三日內持執據赴總行報到換取入場券以便到會如因事故不能到會得於驗取執據後連同委託書交由到會股東按照則例代理再查章程第二十七條監事三年一任現任監事已屆任滿之期自應於本屆常會遵章改選又查去歲股東常會議定修改本行章程一案經舉定起草員修訂脫稿即於十一月十四日召集臨時股東總會因不足法定人數未能開會本屆開會自應繼續討論屆期務盼 蒞臨以策進行而鞏行基無任企禱除另發函通知外特此通告  
中國銀行總管理處啓

### 開成土木股份有限公司召集股東常會廣告

啟者本公司九年份股東正息紅利業經董事會審定正息六釐紅利八釐俟股東會議決後分派並定陽曆四月三日即陰曆二月二十五日午後二時在北京西單報子街本公司開股東常會祈各股東於開會前三日攜帶股票至本公司驗取入場券以憑到會如因事不克親到請出具委託書託他股東代表除另函奉達外特此通告

中華民國十年三月二十五日星期五第一千八百二十七號

印鑄局發行

北京東長安牌樓王府井大街  
電話東局第二百零一號

# 政府公報

## 本報價目

- 一本報按照陽曆每日出報一號
- 一定購三月者收回大洋二元三毛
- 一定購長年者收回大洋八元
- 一外埠購報每半年加郵費一元

- 一定購一月者收回大洋八毛
- 一定購半年者收回大洋四元五毛
- 一零售每號銅元五枚以本日為限
- 一裝訂每月收回大洋一毛五分不裝訂者聽

如送報夫役私自加價請告知本局以便查究是為至要

# 目錄

## 命令

大總統令

部令

外交部令

內務部令

陸軍部令

司法部令

交通部訓令

交通部指令

## 公文

呈

交通部呈 大總統擬具修正國有鐵路

職員服制規則草案請鑒核文

兼司法官懲戒委員會委員長大理院院長

王寵惠呈 大總統議決甘肅高等審

判廳廳長徐聲金有失官職信用交付懲

戒一案按照現行法令尙不在應受懲戒

處分之列繕具議決書呈祈鈞鑒文（附

議決書）

## 更正

## 公電

外交部致山東省長電

桑園僉專員來電

內務部致桑園僉專員電

哈爾濱董道尹來電

哈爾濱董道尹來電

內務部致董道尹電

陸軍部致吉林督軍電

內務部致長春嚴視察員電

奉天省長致籌備國會事務局電

籌備國會事務局覆奉天省長電

津浦路局致交通部電二則

## 通告

大理院民一庭三月二十一日星期一下午

二時審判案件通告

京師地方審判廳通告

國有鐵路各站振務運輸表（京奉綫）九年

十二月中旬

交通部附收振款收支數目表（係截至十

年三月十五日爲止之數）

## 附錄 廣告

命 令

大總統令

大總統令

派葉恭綽爲交通大學校長此令

大總統印

中華民國十年三月二十四日

國務總理靳雲鵬

教育總長范源廉

交通總長葉恭綽

大總統令

兼署陸軍總長靳雲鵬呈陸軍第十八師師長王懋賞因病懇請辭職王懋賞准免本職此令

大總統印

中華民國十年三月二十四日

國務總理靳雲鵬  
陸軍總長

大總統令

三月二十五日第一千八百二十七號

任命孫傳芳爲陸軍第十八師師長王都慶爲陸軍第二十一混成旅旅長宋大需爲陸軍第十八師步兵第三十五旅旅長此令

大總統印

中華民國十年三月二十四日

國務總理  
陸軍總長 靳雲鵬

大總統令

兼署陸軍總長靳雲鵬呈陸軍第二十八師步兵第五十五旅旅長陳錫武另經調用請免本職陳錫武准免本職此令

大總統印

中華民國十年三月二十四日

國務總理  
陸軍總長 靳雲鵬

大總統令

任命楊德生署陸軍第二十八師步兵第五十五旅旅長此令

大總統印

中華民國十年三月二十四日

國務總理  
陸軍總長 靳雲鵬

大總統令

兼署陸軍總長靳雲鵬呈陸軍第十二師步兵第二十三旅旅長陳寶琮另有差委請免本職  
陳寶琮准免本職此令

大總統印

中華民國十年三月二十四日

國務總理  
陸軍總長 靳雲鵬

大總統令

任命周蔭人為陸軍第十二師步兵第二十三旅旅長此令

大總統印

中華民國十年三月二十四日

國務總理  
陸軍總長 靳雲鵬

大總統令

三月二十五日第一千八百二十七號

任命王樹棠爲吉林陸軍第二混成旅步兵第一團團長趙振綱爲吉林陸軍第三混成旅步兵第二團團長白鉅爲吉林陸軍第四混成旅步兵第一團團長路永才爲第二團團長王隆魁爲吉林陸軍第五混成旅步兵第一團團長蔣魁英爲第二團團長高傳符爲吉林陸軍第六混成旅步兵第一團團長徐士臣爲第二團團長王俊臣爲吉林陸軍第二混成旅騎兵團團長徐嘉瑞爲吉林陸軍第五混成旅騎兵團團長梁克明爲吉林陸軍第六混成旅騎兵團團長此令

大總統印

中華民國十年三月二十四日

國務總理 靳雲鵬  
陸軍總長

大總統令

任命孫旭昌爲暫編奉天陸軍第五混成旅步兵第二團團長此令

大總統印

中華民國十年三月二十四日

國務總理 靳雲鵬  
陸軍總長

大總統令

國務院存記之楊建勳著分發江西魏堯著分發吉林交各該省長酌量任用此令

大總統印

中華民國十年三月二十四日

國務總理 靳雲鵬  
內務總長 張志潭

大總統令

兼署陸軍總長靳雲鵬呈請任命劉繼武爲吉林憲兵營營長應照准此令

大總統印

中華民國十年三月二十四日

國務總理 靳雲鵬  
陸軍總長 靳雲鵬

大總統令

兼署陸軍總長靳雲鵬呈陸軍第一師步兵第四團第三營營長戴延續請免本職應照准此令

大總統印

中華民國十年三月二十四日



國務總理  
陸軍總長 靳雲鵬

大總統令  
兼署陸軍總長靳雲鵬呈請任命楊桂連為陸軍第一師步兵第四團第三營營長應照准此令

大總統印

中華民國十年三月二十四日

國務總理  
陸軍總長 靳雲鵬

大總統令

兼署陸軍總長靳雲鵬呈請任命闞朝山為暫編奉天陸軍第五混成旅步兵第二團第三營營長應照准此令

大總統印

中華民國十年三月二十四日

國務總理  
陸軍總長 靳雲鵬

大總統令

參謀總長張懷芝呈暫編奉天陸軍第一師二等參謀官吳常陞另有差委請免本職應照准此令

**大總統印**

中華民國十年三月二十四日

大總統令

參謀總長張懷芝呈請任命關恩波為暫編奉天陸軍第一師二等參謀官應照准此令

**大總統印**

中華民國十年三月二十四日

國務總理  
陸軍總長 靳雲鵬

大總統令

兼署陸軍總長靳雲鵬呈請授曹用純為陸軍步兵少校應照准此令

**大總統印**

中華民國十年三月二十四日

國務總理 靳雲鵬  
陸軍總長 靳雲鵬

大總統令  
署內務總長張志潭呈准陝西省長劉鎮華咨請任命劉鎮家胡坪為省會警察廳警正應照准此令

大總統印

中華民國十年三月二十四日

國務總理 靳雲鵬  
內務總長 張志潭

大總統令

署內務總長張志潭呈准浙江省長沈金鑑咨請任命韓鴻達蕭樹輝為寧波警察廳警正王懋賢試署寧波警察廳警正應照准此令

大總統印

中華民國十年三月二十四日

國務總理 靳雲鵬  
內務總長 張志潭

大總統令

中野直枝給予一等文虎章此令

**大總統印**

中華民國十年三月二十四日

國務總理靳雲鵬  
海軍總長薩鎮冰

大總統令

賈文祥晉給二等嘉禾章此令

**大總統印**

中華民國十年三月二十四日

國務總理靳雲鵬

大總統令

盧克司晉給二等嘉禾章此令

**大總統印**

中華民國十年三月二十四日

國務總理靳雲鵬

大總統令

三月二十五日第一千八百二十七號

朱運昌給予三等寶光嘉禾章馮學壹給予四等寶光嘉禾章吳憲奎鄭雲鵬鄭惟章均晉給四等嘉禾章此令

大總統印

中華民國十年三月二十四日

國務總理靳雲鵬

大總統令

朱建勳給予四等嘉禾章此令

大總統印

中華民國十年三月二十四日

國務總理靳雲鵬

大總統指令第七百一號

令國務總理靳雲鵬

呈核福建督軍請獎泉州剿匪出力人員分別核擬開單呈鑒由  
呈悉賈文祥已有令明發孫又東等均准俟委任實職期滿後以薦任職升用周恆謀等均准以委任職分省任用餘均如擬給章此令

大總統印

中華民國十年三月二十四日

國務總理靳雲鵬

大總統指令第七百二號

令國務總理靳雲鵬

呈請將國務院存記楊建勳等暨核准薦任職晉延年等分別分發由  
呈悉楊建勳等已有令明發餘均准如擬分發此令

**大總統印**

中華民國十年三月二十四日

國務總理靳雲鵬

大總統指令第七百三號

令國務總理靳雲鵬

呈核浙江省長年終考績請獎勵章人員繕單呈鑒由  
呈悉朱運昌等已有令明發餘均如擬給章此令

**大總統印**

中華民國十年三月二十四日

國務總理靳雲鵬

大總統指令第七百四號

三月二十五日第一千八百二十七號

令署外交總長顏惠慶

呈日本皇帝贈給陸軍少將周家樹等勳章應否收佩請示由  
呈悉均准收受佩帶此令

**大總統印**

中華民國十年三月二十四日

國務總理靳雲鵬

外交總長顏惠慶

大總統指令第七百五號

令署內務總長張志潭

呈准安徽省長咨請派管忠忱署安徽全省警務處視察長由  
呈悉准其派署此令

**大總統印**

中華民國十年三月二十四日

國務總理靳雲鵬

內務總長張志潭

大總統指令第七百六號

令署內務總長張志潭

呈江西九江縣姑塘警察分所長陳太常積勞病故擬請照例給卹由  
呈悉應准如擬給卹此令

大總統印

中華民國十年三月二十四日

國務總理靳雲鵬  
內務總長張志潭

大總統指令第七百七號

令署內務總長張志潭

呈甘肅省會警察廳稽查員張世鈺積勞病故擬請援例給卹由  
呈悉應准如擬給卹此令

大總統印

中華民國十年三月二十四日

國務總理靳雲鵬  
內務總長張志潭

大總統指令第七百八號

令署內務總長張志潭

呈浙江外海水警警察廳分隊長張振發積勞病故擬請照例給卹由



呈悉應准如擬給卹此令

**大總統印**

中華民國十年三月二十四日

國務總理靳雲鵬  
內務總長張志潭

大總統指令第七百九號

令護理江西省長財政廳廳長楊慶鑿

呈勘明貴谿縣荒廢屯田地畝實難墾復請准豁除糧額以恤民艱開單呈鑒由  
呈悉交內務財政兩部查核辦理此令

**大總統印**

中華民國十年三月二十四日

國務總理靳雲鵬  
內務總長張志潭  
財政總長周自齊

大總統指令第七百十號

令兼署陸軍總長靳雲鵬

呈准奉天督軍兼省長張作霖咨請以李文鈞陞補驍騎校員缺由

呈悉准其陞補此令

大總統印

中華民國十年三月二十四日

國務總理  
陸軍總長 靳雲鵬

大總統指令第七百一十一號

令兼署陸軍總長靳雲鵬

呈請將湖北暫編第一師名目取消仍復陸軍第二十一混成旅原狀並請任免師長暨旅長人員由

呈悉孫傳芳王懋賞等已有令明發餘如所擬辦理此令

大總統印

中華民國十年三月二十四日

國務總理  
陸軍總長 靳雲鵬

大總統指令第七百一十二號

令兼署陸軍總長靳雲鵬

呈請補陸軍實官人員繕單呈覽由

呈悉曹用純已有令明發餘均如擬補官此令

**大總統印**

中華民國十年三月二十日

國務總理 靳雲鵬  
陸軍總長

大總統指令第七百十三號

令法權討論委員會委員長王寵惠

呈奉令赴歐擬請以副委員長江庸代理委員長請訓示由

呈悉即派江庸兼代此令

**大總統印**

中華民國十年三月二十四日

國務總理 靳雲鵬  
司法總長 董康

部令

外交部令第五十三號

駐義大利使館隨員派王孝總試署此令

部印

中華民國十年三月二十二日

署外交總長顏惠慶

內務部令第三十六號

沈學范現在出差派李升培兼代警政司第四科科长此令

部印

中華民國十年三月十九日

署內務總長張志潭

陸軍部令

令軍需司暨各廳司處

軍需司二等科員王玉麒因病出缺二等科員左繼梧呈請辭職所遺之缺派三等科員徐騰鸞辦事員莫潤薰升充遞遺三等科員一缺派郭家勳補充此令

部印

中華民國十年三月二十二日

陸軍總長靳雲鵬

司法部令第二八一號

第二屆文官普通考試及格經銓叙局續行分發本部學習之雷啟英派在總務廳第二科學習月給津貼三十五元此令

部印

中華民國十年三月十八日

署司法總長董康

交通部訓令第六六一號

令各區電政監督

查各局經常費用有關預算至爲重要嗣後凡遇各局於經常各費如員司薪水領生伙食工匠差役工食房租源棚煤炭等項呈請增加數目或請另增他項款目須按月繼續開支者均應由各該監督處轉行呈部經部核准備案後方可列支其他臨時零星小款仍照向章由各該監督逕行核辦但須斟酌情形切實查核勿得瞻徇致多糜費是所至要除分行外仰遵照此令

部印

中華民國十年三月二十一日

署交通總長葉恭綽

交通部指令第 號

令署京奉鐵路管理局局長唐文高

呈一件請於局內組織防疫委員會並送章程及預定防疫辦法請核示由

據第二四一號呈擬於局內組織防疫委員會辦理防疫事項俾專責成等情已悉查核所訂章程及籌防辦法均尙妥協應准如擬辦理仍將該會職員銜名具報備核此令

部印

中華民國十年三月 日

署交通總長葉恭綽

# 公文

呈

交通部呈 大總統擬具修正國有鐵路職員服制規則草案請鑒核文

為擬議修正國有鐵路職員服制規則繕具修正草案仰祈鈞鑒事竊本部直轄各鐵路員司服制前於民國三年訂定規則呈奉 令准頒行在案查此項規則施行以來尙稱整肅惟事屬創舉規定繁簡容有未盡適宜兼之制服所用綠色呢料來源缺乏質劣價昂不易購備事關路員服制為中外人士觀瞻所繫自應及時重為釐訂俾利推行謹就原訂規則飭令所司詳加研究斟酌損益擬具修正草案附同服裝照片一冊呈請鈞核伏乞 指令祇遵謹呈十年二月二日已奉 指令

(修正鐵路職員服制規則見一月二十八日本報部令欄內)

兼司法官懲戒委員會委員長大理院院長王寵惠呈 大總統議決甘肅高等審判

廳廳長徐聲金有失官職信用交付懲戒一案按照現行法令尙不在應受懲戒處分之列繕具議決書呈祈鈞鑒文(附議決書)

為議決甘肅高等審判廳廳長徐聲金懲戒案繕具議決書恭呈仰祈鈞鑒事民國九年十月一日承准國務院鈔交 大總統訓令據署司法總長董康呈准甘肅省長張廣建電稱甘肅高等審判廳廳長徐聲金有失官職信用請交付懲戒等語徐聲金著先行停職交司法官懲戒委員會依法懲戒此令等因奉此當即指定主任調查委員切實調查報告一面按照司法官懲戒法及本會審查規則將原呈鈔交被付懲戒人令其提出申辯書並令其到會應詢嗣據該被付懲戒人遞送申辯書前來並到會面加詢問復經各委員詳細審查依照法定程序開全體評議會多數議決認為該被付懲戒人甘肅高等審判廳廳長徐聲金於本屆丁祭不到既已於事前請假屬實似不能謂有失官職上信用按照現行法令尙不在應受懲戒處分之列理合繕

三月二十五日第一千八百二十七號

具議決書呈報 大總統鑒核交由司法部查照是否有當伏乞 大總統鈞鑒訓示謹呈十年二月五日

日已奉 訓令

議決書

被付懲戒人徐聲金署甘肅高等審判廳廳長

右被付懲戒人經司法總長以有失官職信用呈請交付懲戒本會審查議決如左

主文

不受懲戒處分

事實

中華民國九年九月三十日准國務院鈔交 大總統訓令開據署司法總長董康呈准甘肅省長張廣建電稱甘肅高等審判廳廳長徐聲金有失官職信用請交付懲戒等語徐聲金著先行停職交司法官懲戒委員會依法懲戒此令等因並鈔錄原呈函送到會經委員長指定主任委員擔任調查當按照司法官懲戒法第二十五條及本會審查規則第二條第一款將原呈鈔交該被付懲戒人令其提出申辯書並照本法第二十七條之規定令其到會面詢茲將本案原呈及申辯要旨開列於左

原呈要旨略稱准甘肅省長電稱甘肅高等審判廳長徐聲金於本屆丁祭派為東哲助祭官乃臨時不到亦未先期請假蔑視大典故為不敬請立予停職等語查該廳長徐聲金奉派助祭並未請假臨期不到實屬有失官職上信用等語

申辯要旨略稱(一)甘肅高等審判廳收發文件程序凡屬上級監督官署令文均係隨到隨送聲金親拆本年九月十四日午後收發處接到省公署政務廳公函一件其時已逾辦公鐘點(該來函末尾即填書十四日足見到廳之晚)因係廳函即未敢封列入普通文件數內次日摛由登號彙交書記官長閱後轉送聲金見函已在十五日晚因聲金住廳故尙能見也且函內並未聲明係奉省長令派只云列表知會請屆時恭詣

孔廟與祭云云而表內東哲助祭官項下僅列有徐廳長字樣聲金當因足疾觸發正劇不能跪拜擬即具呈請假又因時期迫促不能用正式公文故隨以電話通知皋蘭首縣知事江命職(丁祭即由首縣承辦)代行請假並說明不能與祭原委後得江知事覆函稱已轉稟帥座原函呈部在案不過此函係劾案發生後追問而來該知事因不敢開罪於省長諱言轉稟帥座一語但聲金若非屬其代行請假有何通知該縣之必要且函內所言祭期前晚七鐘奉廳長電話政躬違和祭期不到等語足證聲金當時因病請假確屬實在情形並非事後託辭是聲金之不能與祭實因足疾障礙安得謂為蔑視大典又安得謂為故為不敬該省長事後屢次函向聲金道歉雖係敷衍之語亦可見問心有愧也此應申辯者一(二)查政務廳派祭公函到廳甚遲聲金閱函之時與祭期其間只隔半夜閱函後立時電屬首縣請假其請假確在事前第一項已詳言之即令該首縣知事江命職有負委託轉稟稍遲然查部定祀儀獻官由省長主之省靈以政務廳長糾緘以道尹而司法長官部未定有專司顯見祀典儀係屬行政長官專責司法長官徐依法令所定特別監督司法範圍以內服從省長命令外其應盡之職務自以規定於法院編制法者為限政務廳無指揮司法長官之權此次政務廳函請助祭形式既非命令又非法定職務揆諸官吏服務令第二條第二項規定無絕對服從之義務丁祭誠屬大典亦不能強有病者以必到況此次祭日未到者非聲金一人即有法定專司之蘭山道尹與聲金同級廳之檢察長均臨時不到事後均置而不言何獨於聲金因病事前請假之人而誣以未經請假專電參劾此應申辯者二等語

### 理由

查原呈稱被付懲戒人於本屆丁祭奉派助祭並未請假臨期不到實屬有失官職上信用云云果如所稱該被付懲戒人似不免有失官職上信用惟據該被付懲戒人辯稱省長公署政務廳派祭公函於十四日午後到廳其時已逾辦公鐘點因係廳函未即啟封列入普通文件數內次日始由登號彙交書記官長閱後轉送被付懲戒人見函已在十五日晚當因足疾觸發正劇不能跪拜擬即具呈請假又因時期迫促不能用正式



公文故即以電話通知承辦丁祭皋蘭縣知事江命職代行請假並說明不能與祭原委云云並提出該知事正式覆函以資證明查閱該知事復函內稱丁祭前一日晚間公出九點回署家丁報告晚七鐘奉廳長電話政躬違和祭期不到未曾言及轉達帥座之語因臨祭時稟明帥憲云云是該被付懲戒人於本屆丁祭不到既已於事前請假自與並未請假臨時不到之情形不同原呈謂其並未請假臨時不到似有誤會依以上論據該被付懲戒人於本屆丁祭不到既已於事前請假屬實似不能謂有失官職上信用按照現行法令尚不在應受懲戒處分之列特為議決如右

中華民國十年一月十五日

- 委員長王寵惠團
- 委員胡詒穀團
- 委員張孝移團
- 委員楊彥潔團
- 委員周貞亮缺席
- 委員李祖慶團
- 委員馬粹德團
- 委員曾述榮團
- 委員祁耀川團
- 委員李杭文團

更正

本月十四日公報呈文門登載教育部呈奉天太清宮方丈葛明新之誤排合亟更正

大總統為紳民安文忠等捐賞興學云云查紳民安文忠等係

公電

外交部致山東省長電

山東省議會電詢中日直接交涉事係屬謠傳並無其事希轉行該會並飭知施交涉員外交部二十二日

桑園俞專員來電

內務部長鈞鑒銑電敬悉寒電所陳棺藥衣食指疫斃及路倒並隔離者而言均關防疫并非善舉所費亦儉務乞核准本日直隸檢疫專員盧彬來商津浦路停車各站變通辦法決定自本月卅日始停售車票各站縮短至德州之間即桑園至磚河各站除防疫辦賑運糧各員由直魯兩省檢疫所驗發通行證准買票登車外餘仍不售車票至於德州以南倉州以北各站已可照常買票往來唯於德倉兩站各由醫設所檢驗以昭慎重所有詳情另以英文電陳尙乞分電接洽本日桑園隔離所內疫死一人合並奉聞俞樹棻叩巧

內務部致桑園俞專員電

桑園防疫處俞專員鑒巧電悉既據聲稱疫區以內施送棺藥衣食自應照准至德滄兩站設所檢驗一節已於本日另電將規模擴充以期周密仍另具復內務部效印

哈爾濱董道尹來電

內務部鈞鑒十七日特區疫死十六人縣境十一人醫院十九人十四五兩日東路磨刀石站相繼疫死五人十五日一面坡站疫死一人穆稜無染疫一人查日來疫勢見增係因十三四兩日風雪驟寒所致除分飭認真防檢外謹聞士恩巧印

哈爾濱董道尹來電

內務部鈞鑒日來哈埠疫勢見增而東路亦有發現俄醫拉吉廷業經前往調查該俄醫擬請暫留並乞再派富有經驗之醫官三五人來哈俾資協助並盼示遵連德士恩嘯印

內務部致董道尹電

哈爾濱董道尹伍醫官鑒巧嘯兩電均悉查哈埠疫勢日來漸增極為系念本部現派專員技正陳祀邦中央

三月二十五日第一千八百二十七號

防疫處副處長嚴智鍾偕同員醫尅日來哈會同辦理以期疫氛早日撲滅免致蔓延內務部效印

陸軍部致吉林督軍電

吉林督軍鑒哈埠等處發生肺疫蔓延堪慮醫員涉險檢防關係民命應請通飭該處各軍隊妥為保護協助進行以期疫勢早滅為幸陸軍部印

內務部致長春嚴視察員電

三月二十一日

長春防疫處嚴視察員鑒據董道尹伍醫官電稱日來哈埠疫勢見增請派醫官協助等語查該埠疫氛有增無已至深焦慮茲派該視察員暨技正陳祀邦尅日赴哈會同該埠防疫人員協力進行以期迅除災沴如該處醫員不敷分布應准陳明調用務使疫症早日肅清是為至要內務部備印

奉天省長致籌備國會事務局電

三月二十一日

籌備國會事務局鑒據陽初選當選人徐承業調查冊年齡二十五以戶口冊及畢業年齡證之係二十二可否准其初選當選乞電覆張作霖馬印

籌備國會事務局覆奉天省長電

三月二十三日

奉天省長鑒馬電悉查衆選法第四條內開凡有中華民國國籍之男子年滿二十一歲以上有選舉衆議院議員之權等因初選當選人除選舉議員外無他項職務是凡年滿二十一歲以上之本國男子皆可初選當選奉天初選當選人徐承業既已年滿二十一歲以上應准有效此覆籌備國會事務局梗印

津浦路局致交通部電

交通部總次長鈞鑒頃據醫員翟俊升十九日晚自安陵來洋文電譯稱本路服務人等平安該站附近村落前有與病人接觸者九人經北洋防疫會將其隔離在連鎮至今第六日已釋令自由車站四周無新疫症發現等語謹電陳請鑒察世章沆城一

津浦路局致交通部電

交通部總次長鈞鑒頃據北洋防疫處顧問羅賓 Dr. Thom 十九日晚自桑園來洋文電譯稱高莊十八日死二人殷莊十九日死一人係與病人接觸留在隔離醫院看視者連鎮馬莊俱已肅清有與病人接觸者均留在隔離所六天現已釋放等語謹電陳請鑒察世章沆城二

通 告

大理院民一庭三月二十一日星期一下午二時審判案件通告

- 一 張運濟與張憲德因婚姻涉訟不服山東高等審判廳第二審判決聲明上告一案(宣告判決)
- 一 賈夢歧與孫振志等因買賣棗樹涉訟不服山東高等審判廳第二審判決聲明上告一案(宣告判決)
- 一 合茂康米行東與德新堆棧東因押款涉訟不服江蘇高等審判廳第二審判決聲明上告一案(宣告判決)
- 一 劉寶五與王福安因債務涉訟不服京師高等審判廳第二審判決聲明上告一案(宣告判決)

京師地方審判廳通告

為通告事本廳執行朱龔氏訴劉王氏賠償一案已將所封護國寺街興順齋冥衣舖舖底拍賣與于全水並點交管業在案惟該舖底原有字據迭經嚴追劉王氏迄未遵繳除已於拍賣書據註明作廢外嗣後無論轉給何人概認無效特此通告

中華民國十年三月 日

國有鐵路各站振務運輸表(京奉綫) 九年十二月中旬

站名	站類	民糧	食銅	元棉	衣摘	要
白旗堡	同上	二百零四噸				
豐台	同上	四十噸				
豐台子	同上	四百四十四噸				
天津	同上	七十噸				
天津	同上	一千五百五十五噸				
錦縣	同上	四十四噸				
西沽	同上	一千五百六十二噸				
豐台	同上	六十二噸				
永定門	同上					

政府公報 通告

三月二十五日第一千八百二十七號

同上	張莊	四十噸
溝郭子	豐台	二百三十八噸
連山	天津總站	一百七十二噸
昌黎	天津	八十六噸
同上	豐台	六十噸
胥各莊	天津總站	九十噸
羊園子	天津	一百噸
同上	西沽	三十噸
西沽	豐台	一百十噸
北戴河	豐台	四十噸
同上	天津	四十四噸
大凌河	天津	六百七十噸
同上	西沽	八十噸
同上	楊村	二十噸
大虎山	天津	八十噸
全上	豐台	一百八十四噸
興隆店	豐台	八十噸
同上	天津	二十噸
營口	天津	十二噸半
同上	豐台	五十噸
綏中縣	天津	四十二噸
同上	豐台	八十噸
開平	楊村	十二噸
同上	天津	二十噸
唐山	豐台	四十噸
雙陽甸	天津	二十噸
同上	西沽	十二噸

同上 豐台  
趙家屯 豐台  
錦縣 楊村  
共計

二十噸  
二十四噸  
三十噸  
糧食六千四百八十七噸半

交通部附收振款收支數目表 (係截至十年三月十五日爲止之數)

解到數目			收數目			類別	項別	幣別
路政項下	電政項下	郵政項下	路政項下	電政項下	郵政項下	大銀元	小銀元	銅元
九百三十五元一角八分	四萬五千九百九十六元九角三分	無	一千一百一十八萬八千七百九十八元六角八分	二千三百六十五元八角四分	無	一千零一萬二千九百九十三元五角二分	三萬九千零一十三角一分	一千零二十三萬零八百八十四枚七文
九百三十五元一角八分	四萬五千九百九十六元九角三分	無	一千一百一十八萬八千七百九十八元六角八分	二千三百六十五元八角四分	無	一千零一萬二千九百九十三元五角二分	三萬九千零一十三角一分	一千零二十三萬零八百八十四枚七文
凡未解到者下期續列	未據解到	未據解到	凡未到報告者下期續列	此係九年十二月報到之數內除甘肅新疆廣東貴州江西五省未據報到				

政府公報 通告

三月二十五日第一千八百二十七號

結	目 數 出 支					
存	共計	墊撥振務處	撥付滄石路工 用款	撥付煙灘路工 用款	所墊滄石路工 用款	撥還津浦所墊 煙灘路工用款
二百三十三萬六千 五百零六元二 角七分	七十四萬零一 百二十五元八 角四分	十萬元	五萬元	一十萬元	四萬六千一百 九十九元一角 九分	二十五萬零六 百四十四元
三萬九千零十 三角一分						
一千零二十三 萬零八百八十 四枚七分						
		查二月一日起之附收振款應以五成撥付振務處充急振之用本部已先撥振務處大銀元十萬元惟查二月一日起附收振款已解到本部者祇大銀元四萬五千二百六十六元四角一分小銀元三千一百七十八元八角銅元四十三萬八千三百一十七枚其多撥振務處之數以後再行清算合併聲明			同上	九年十二月底以前所墊之款 九年十二月及十年一月所墊之款

## 附錄

### 山東桑園一帶疫症傳染系統

山東之疫始於桑園初患者名楊七年五十一歲於二月二十一日死亡生前往直隸吳橋縣張家窪爲人扎針回家後病二日即死從此疫死者傳染於董朱郭李向許謝各姓分述於下

一楊家 一家共死九人惟有一童早避於親戚家無恙最後疫死者於三月四號

二董家 第一患者爲一二十二歲婦人係楊家之女曾在楊家來往死於三月五號其姑四十二歲死於三月七號董姓男子均早已出外僅留一媳現尙無恙

三朱家 朱婦年四十二歲爲楊家之戚當楊家諸人病重時曾幫助看護於二月二十二號得病二十六號病故其子略知預防故一家雖有多人均未被傳染

四郭家 郭子衡年五十一歲於三月三號發病翌日死亡其得病原係爲楊姓注射嗎啡針尙留有半筒藥液用以注入已身次日即行身故其子郭狗兒繼於三月八號死亡留有一妻三子

五李家 李有二十三歲曾爲楊家挑水死於三月三號其妻其父亦繼續疫斃其母死於三月九號其妹走避他處正在尋覓之中

六向家 向女十二歲拾給楊家當楊家染疫向自楊家將女領回繼於三月六號疫時其母死於三月八號其父向福明五十八歲三月十二號發病十三號死亡尙有二男一女生存於六日前避往親戚尙志家內至今無恙

七許家 許昌春年五十歲三月十二號發病十三號午後死其妻及三子已隔離於藥王廟隔離所許爲郭子衡鄰居當郭狗兒疫死時代爲拾埋以致傳染

八謝春善年六十五歲於三月十四號疫死或云曾往張家窪或云由李家傳染其家七口現已就原屋隔離派人監視唯封閉其病死之室



以上桑園境內共疫死二十五人

第三村共疫死三人初係高姓五十四歲婦人二月二十五號來桑園楊家探親回家後於二十七號患病翌日死亡由此傳於其子其夫相繼疫斃唯經消毒三月一號以後已無疫死者

直隸境疫村及疫死人數所聞如下

- |      |       |      |                |
|------|-------|------|----------------|
| 張家窪  | 四十餘人  | 丁莊   | 八人             |
| 馬莊   | 四人    | 李善學家 | 七人             |
| 房莊   | 七人    | 雙羅店  | 一人             |
| 蘆莊   | 一人病   | 高莊   | 一人             |
| 段莊   | 一人    | 楊家橋  | 一人             |
| 黃花家  | 一人    | 八里韓莊 | 一人病            |
| 周莊   | 二人    | 前祁莊  | 四人             |
| 楊文正莊 | 三人    | 張粗壘莊 | 二人             |
| 印莊   | 一人病   | 狗頭鋪  | 二人             |
| 于家廠  | 二人    | 劉八子莊 | 陰曆正月二十七日死一人病二人 |
| 泊頭鎮  | 十八人未詳 |      |                |

此次山東之疫始於直隸張家窪張家窪之疫始於泊頭鎮張家窪及泊頭鎮之第一次疫死日期為陰曆去年十二月間殆由長春尙未設隔離所隔離之際苦力自哈爾濱帶疫而來抵家始發也

### 廣告

#### 寶成 金店 營業廣告

本號買賣各種公債證券股票生金生銀各國貨幣代取公債中籤息款以及存款項並買賣珍珠足金赤葉各種新式金珠鑽石鑲嵌首飾純銀珠瑯中西器皿喜壽饋送古銀爐瓶奇巧玩物無不精美一切交易格外克己以副 諸君惠顧之雅意店設前門外廊房頭條東頭 電話西二九一六 二〇三四 一九八〇

#### 同康銀號買賣有價證券廣告

本號業務買賣珍珠足金赤葉各國金銀貨幣各種公債股票代取股利公債仲籤本息無論多寡均可磋商佣金格外克己以副惠顧雅意北京前門外廊房頭巷電話南局一二九六 一八四四電報掛號六六六三

#### 中源銀號買賣各種公債證券廣告

本號業務經理買賣各種公債證券股票及生金銀各國貨幣代取股利公債中籤息款一切佣金格外克己辦事手續力求簡便以副惠顧諸君之雅意北京前門外西河沿路南電話南局二一三三又一六七二

#### 義昌源銀號開幕交易廣告

本號業務定期存款活期存款抵押放款貼現放款辦理各省滙兌買賣生金生銀各種公債有價證券各國通行貨幣金錢並代取公債中籤及公債息款佣金格外克己手續力求簡便以副惠顧之雅意定於夏曆正月十一日即陽曆二月十八號開幕特此廣告 北京前門大街路西本號謹啟

電話南局 一七七一 二四四十二 二九八三 二五六六 一六八六 三二五三

#### 天津久大精鹽總公司股東常會廣告

本公司定於陽曆四月十七號下午一時在北京鐵門安慶會館開股東常會修改章程選舉董事監察並發表分派庚申年度紅利議案屆時務請股東諸君惠臨如因事不克到會者可委託代表惟須攜帶囑託書以憑查驗除用書信通知外恐未週知特此奉聞 民國十年三月九號董事會啟

### 上海東亞同文書院中華學生部招生廣告

**主旨** 本院設立滬上已二十年卒業日本學生一千三百餘名成績夙著於去年九月開辦中華學生部教授中國學生高等實業專門學科前蒙中國教育部贊同所有來本院肄業生及卒業生得與國立高等專門學校學生及卒業生受同等之待遇

**修學年限** 豫科一年本科四年豫科專授日英文英文兼補學費 免收學費暫定每月徵收膳宿費六元(制服由本院酌定樣式隨時代製照價收費全五年)

**資格** 以中等以上學校畢業者為合格

**報名手續** 凡有學者須依據中國教育部所定東亞同文書院中國學生入學辦法請由各省教育廳或省長公署之教育科(但在北京由京師學務局)選送者免入學試驗此項志願者務於三月三十一日以前呈報各該管官廳請求選送(如欲直接向本院報名投考者須於四月十五日以前可)

**名額** 五十名

**注意** 本院備有東亞同文程入學須知及中國學生入學辦法以及入學志願書用紙等印刷品可向上列中國各官署或日本公使館領事館索閱或函達上海徐家匯虹橋路本院中華學生部索取亦可

### 買房聲明

何胡氏率何溥有八十一八十二號舖房一所座落宣內大街路東共房二十六間半憑中賣與啟人為業現有光緒三十四年紅契一套民國驗照一紙所有三十四年以前紅契全行遺失以後如有三十四年以前紅契發現作為廢紙倘有轉葛不清有何胡氏担負責任謹此聲明

買房人馬春榮啟

### 太平貿易公司廣告

本公司額定資本一百萬元遵照公司條例呈奉農商部批准立案註冊經辦華洋各種原料機件以及進出口貨物兼營存款放款及國內外匯兌買賣各種公債股票及各項有價證券代辦一切可靠實業總公司設在北京各埠通商口岸均有代理機關茲定於本年三月三十一日正式開幕照章營業如承各界賜顧一切交易無不格外克己往來手續亦均力求簡便以副惠顧諸君之雅意特此廣告

地址北京前門內化石橋四十七號 電報掛號太字一一三二 總理室電話南局三六七五 營業室電話南局三四一六



### 通惠實業公司發息廣告

啟者本公司定於本年三月十一號起發給第六屆股息在京各股東屆期請持股票息單到北京絨線胡同本公司領取其外埠各股東即由天津上海漢口三處中孚銀行各憑股票息單代為發給此啟

### 新式洋房招租

有新蓋西式樓房一所計六十餘間在東華門內蒙福祿館三號安有冷熱水管西式澡堂洋式恭桶魚池噴水等類不及備載地點適宜房屋清潔房主現有歐洲之行急須出租房內有人照料隨時可以往觀何宅啟

### 北京銀行公會特別啟事

近日北京各報迭載前門內某行公會聚賭情事查本公會所適在前門內西皮市惟賭博為會章所嚴禁自成立以來從無此種行為事關本會名譽除函請警察廳隨時派員來會查察外用特登報聲明

### 財政部通告

為通告事查民國十年三月一日到期之定期有利國庫券暨民國九年六月分九月分十二月分展至十年三月一日到期之定期有利國庫券現因財政困難應再推展三個月到期仍由中國交通銀行按券發付並加給展期利息恐未週知特此通告

### 內國公債局通告

為通告事查整理金融短期公債預約券換領正式債票前因此項公債三月十日舉行還本抽籤曾經登報催領並定於三月八日截止在案現查此項未換債票為數尚多茲定於三月二十二日起繼續換發凡持有前項公債預約券者希即從速到局換領正式債票俾資結束勿再延誤特此通告

### 財政部通告

為通告事查本部所發定期國庫券其十年三月二十六日到期者現因金融關係未能照付俟籌有的款再行通告發放日期恐未周知特此通告

### 整理金融短期公債第一次還本辦法通告

(一) 此次整理金融短期公債第一次還本事宜由左列各機關經理之 一 中國交通兩總銀行為經理還本總機關 二 各省中國交通分銀行為經理還本分機關 (二) 此次整理金融短期公債第一次還本中籤號碼除另印號碼單送交各經理還本機關以便購票人隨時取閱外並登載京外各報兩星期俾眾週知 (三) 所有整理金融短期公債票無論萬元千元百元五十元一元其末兩位號碼與號碼單所列各中籤號碼相同者均為此次中籤債票 (四) 此次整理金融短期公債中籤債票所有償還本銀概以通用現銀元由各經理機關償付 (五) 此次整理金融短期公債第一次中籤債票其附帶第二號以下之息票計十一張應由持票人於領取本銀時一並繳還該經理還本機關前項附帶息票如有欠缺時該經理還本機關應核明所缺息票銀數於應付本銀內照數扣除 (六) 此次整理金融短期公債第一次還本由本局製定表式送由各經理還本總機關分發所屬各分機關將每月付本銀及收回債票種類張數金額詳細填載兩份連同所收債票及附帶第二號以下之息票於每月下旬送交該總機關查收復由該總機關留存一份備查以一份連同債票及附帶之息票並另填總表一份於次月上旬彙送本局查核 (七) 此次整理金融短期公債第一次中籤債票限於三年內由持票人向經理還本機關領取本銀逾期不再償付

### 農商部有獎實業債券局催領獎款廣告

第一期有獎實業債券中籤獎金由本局指定各省區中國銀行北京分發行所上海萬寶源為給獎機關並定於本年三月三十一日為截止期限逾限作廢各等情業經廣登京外各報通告在案現去截止期限不遠凡有中籤各券務望速向上開各機關領取獎款切勿自誤

### 勸業銀行召集股東常會廣告

啟者本行定於四月三日星期日(即舊曆二月二十五日)下午二時在北京西河沿總行開股東常會屆時祈各股東於會期前將股票持至就近之分行驗取到會執照至總行報告換取入場券或逕向總行驗換以憑到會如因事不克親到時請期前通知并出具委託書簽名蓋章就到會股東委託代理除分函奉達外特此通告

勸業銀行總辦事處啟

### 內國公債局通告

爲通告事查整理金融短期公債第一次抽籤業於三月十日在中央公園執行所有中籤號碼係第零六第  
二一第三二第四八第六零第七二第八三第九二等八號凡持有整理金融短期公債票其票面號碼末兩  
位數目爲零六爲二一爲三二爲四八爲六零爲七二爲八三爲九二者均爲第一次中籤債票統計中籤債  
票三萬九千七百九十四張合銀元四百七十九萬七千二百元除還本辦法另行通告外茲定於三月三十  
一日起開始還本無論何地一律支付現洋恐未週知特此通告

### 中國銀行召集通常股東總會廣告

查中國銀行則例第十九條之規定通常股東總會每年於總行所在地開會一次茲經董事會議定於民國  
十年四月二十四日即夏曆辛酉年三月十七日午後一時在北京開會假前門內西皮市銀行公會爲會場  
各股東具有則例第二十二條之會員資格者（自開會日起算在六十日以前註冊繼續有十股以上之股  
東）務請於會期前親持股票至本行各分支行領取到會執據並希於開會以前三日內持執據赴總行報  
到換取入場券以便到會如因事故不能到會得於執據後連同委託書交由到會股東按照則例代理  
再查章程第二十七條監事三年一任現任監事已屆任滿之期自應於本屆常會遵章改選又查去歲股東  
常會議定修改本行章程一案經舉定起草員修訂脫稿即於十一月十四日召集臨時股東總會因不足法  
定人數未能開會本屆開會自應廣續討論屆期務盼 蒞臨以策進行而鞏行基無任企禱除另發函通知  
外特此通告  
中國銀行總管理處啓

### 開成土木股份有限公司召集股東常會廣告

啟者本公司九年分股東正息紅利業經董事會審定正息六釐紅利八釐俟股東會議決後分派並定陽曆  
四月三日即陰曆二月二十五日午後二時在北京西單報子街本公司開股東常會祈各股東於開會前三  
日攜帶股票至本公司驗取入場券以憑到會如因事不能親到請出具委託書託他股東代表除另函奉達  
外特此通告

### 航空署舉行京師航空遊覽航位售票廣告

本署爲開通社會風氣練成空中習慣起見茲特舉行航空遊覽售票載客定於四月二日始每逢星期二四六日下午二時起飛航三次其一二兩次爲甲種遊覽第三次爲乙種遊覽至所用飛機俱係最新式樣飛航人員均屬技術專長座位寬暢航行安穩洵凌雲之俊游乘風之嘉會也爰登廣告毋任歡迎

(一) 售票地點 南苑航空教練所 北京飯店通濟隆公司

(二) 上下地點 南苑飛行場

(三) 價目

甲種客票(遊覽京都三十分鐘)每位二十元與飛航員並坐者每位三十元  
乙種客票(遊覽飛行場十分鐘)每位十元與飛航員並坐者每位十五元

附注(與飛航員並坐者每機祇備一座)

### 京師華商電燈公司廣告

本公司第七號電機前因燒燬綫環不能通電現已修理完好於三月十九日照常發電特此通知

### 聲明遺失

胡彥遺失國務院第七百九十一號徽章一枚特此聲明作廢

### 遺失文憑作廢

鄙人於三月九號在豐台車站遺失皮包一個內計洋五十元中國大學堅字第四十九號文憑及學士證書各一張無論各界人員拾去均稱作廢特此聲明  
袁珍白

### 印鑄局法令全書出版廣告

九年四期法令全書現已出版每部四冊定價大洋一元六角購至四十部以上者均照定價八折外寄郵費一角五分新疆郵費七角蒙古庫倫因郵局不寄印刷物件應按郵遞信件分量核算每部加郵費二元三角四分東洋二角六分西洋五角二分特此廣告



### ●新元史出版

膠州柯鳳孫學士積平生學力撰成新元史二百五十七卷其書網羅宏富遠過舊史備見 大總統序言  
暨教育部呈文中今依乾隆殿本二十四史式樣精刻告成全書分裝六十厚冊用夾連宣紙裝印紙墨精良  
每部收回工本實洋九十元在王府井大街印鑄局政府公報發行處及琉璃廠保古齋直隸官書局楊梅竹  
斜街青雲閣內富晉書莊等處寄售

### ●印鑄局新編法令輯覽續編出版廣告

本局所編法令輯覽續編頃已出版定價每部六元郵費內地五角新疆肆元西洋貳元東洋壹元書印無多  
欲快觀者請早日定購持預約券者亦請從速來取外埠寄預約券取書者按照上開郵費數目匯款以便發  
書特此廣告

### ●印鑄局訂定發給勳章時間廣告

逕啟者本局收發勳章事宜改歸經理科營業課管理凡來局領勳章者除星期日外每日上午九鐘起至十  
二鐘止午後自一鐘起至五鐘止請於此一定時間內按章帶費并憑單來局領取當有專員接待決不致誤  
特此廣告

### ●印鑄局佈告

逕啟者本局發行書報自六年十月一日起改收現洋業經通告在案各省函購書報交官商行號匯兌時請  
計明現洋字樣如由郵局匯寄不收郵印花各票其隨函附有各項鈔票概照市價折現特再佈告

### 督辦賑務處經收賑捐清冊第十四期

計開

全國菸酒事務署咨送江蘇分局一月份二成扣新捐款現洋三百元正  
全國菸酒事務署咨解吉林分局核扣三個月俸薪二成捐款現洋一百八十元零三角二分  
熱河都統解送各機關捐助賑款 現洋二百三十五元二角六分七釐  
以上共計現洋七百一十五元五角八分七釐

中華民國十年三月二十六日星期六第一千八百二十八號

印鑄局發行

北京東長安牌樓王府井大街  
電話東局第二百零一號

# 政府公報

## 本報價目

- 一本報按照陽曆每日出報一號
- 一定購三月者收回大洋二元三毛
- 一定購長年者收回大洋八元
- 一外埠購報每半年加郵費一元

- 一定購一月者收回大洋八毛
- 一定購半年者收回大洋四元五毛
- 一零售每號銅元五枚以本日為限
- 一裝訂每月收回大洋一毛五分不裝訂者聽

如送報夫役私自加價請告知本局以便查究是為至要

# 目錄

## 命令

大總統令

部令

教育部訓令

## 公文

咨

教育部咨各省區請轉令各學校各講演所

編講室息原理文

## 公函

國際統一救災總會致交通部賑災委員會

函

交通部復國際統一救災總會函(附件)

交通部致京奉唐局長函

## 更正

## 公電

京綏路局致交通部電

津浦路局致交通部電二則

## 廣告

開封白牧師致交通部電

長春蔡運升來電

長春蔡道尹來電

內務部致長春蔡道尹電

內務部致哈爾濱宋督辦電

命 令

大總統令

大總統令

任命郭松齡爲暫編奉天陸軍第三混成旅步兵第二團團長此令

大總統  
統印

中華民國十年三月二十五日

國務總理  
陸軍總長 靳雲鵬

大總統令

任命鍾萬福爲陸軍第二十八師騎兵第二十八團團長此令

大總統  
統印

中華民國十年三月二十五日

國務總理  
陸軍總長 靳雲鵬

大總統令

署內務總長張志潭呈准新疆省長楊增新咨請任命陶明樾署溫宿縣知事應照准此令

三月二十六日第一千八百二十八號

中華民國十年三月二十五日

大總統印

國務總理 靳雲鵬

內務總長 張志潭

大總統令

參謀總長張懷芝呈請任命安錫嘏署陸軍第二十四師二等參謀官應照准此令

大總統印

中華民國十年三月二十五日

國務總理 靳雲鵬  
陸軍總長

大總統令

兼署陸軍總長靳雲鵬呈請任命王盛椿為暫編奉天陸軍第三混成旅步兵第一團第三營營長宋九齡為第二團第二營營長鄒作華為礮兵營營長均照准此令

大總統印

中華民國十年三月二十五日

國務總理 靳雲鵬  
陸軍總長

大總統指令第七百十四號

令國務總理靳雲鵬

呈核山東省長請獎膠東道尹公著勤勞夙著人員張綽等勳章由  
呈悉均准如擬給章此令

大總統印

中華民國十年三月二十五日

國務總理靳雲鵬

大總統指令第七百十五號

令署外交總長顏惠慶

呈續編第五次統計一覽各表呈鑒由  
呈悉此令

大總統印

中華民國十年三月二十五日

國務總理靳雲鵬

外交總長顏惠慶

大總統指令第七百十六號

令署內務總長張志潭

呈請給吉林全省警務處處長趙憲章等警察獎章由  
呈悉均准如擬給獎此令

大總統印

中華民國十年三月二十五日

國務總理靳雲鵬  
內務總長張志潭

大總統指令第七百十七號

令署財政總長周自齊

呈請將司長張潤普叙列官等由  
呈悉張潤普准叙三等此令

大總統印

中華民國十年三月二十五日

國務總理靳雲鵬  
財政總長周自齊

大總統指令第七百十八號

令兼署陸軍總長靳雲鵬

呈報本年二月分陸軍各師旅補充初等軍職各員繕單呈鑒由

呈悉均准如擬補充此令

大總統印

中華民國十年三月二十五日

國務總理 靳雲鵬  
陸軍總長 靳雲鵬

大總統指令第七百十九號

令兼署陸軍總長靳雲鵬

呈軍官夏全德犯詐財誣告等罪擬請依照原到處徒刑二年並褫奪官勳由  
呈悉夏全德著即褫奪原官勳章依法執行此令

大總統印

中華民國十年三月二十五日

國務總理 靳雲鵬  
陸軍總長 靳雲鵬

大總統指令第七百二十號

令蒙藏院總裁貢桑諾爾布

呈輔國公車林桑宰回旗盤費告罄請給川資以示體恤由

呈悉現在邊務緊急該公爵熟悉蒙情仍應暫令留京用備諮詢並由該院酌給薪資以示體



恤此令

大總統印

中華民國十年三月二十五日

國務總理靳雲鵬

大總統指令第七百二十一號

令直隸省長曹銳

呈報直隸河務局局長趙英漢就職日期由

呈悉此令

大總統印

中華民國十年三月二十五日

國務總理靳雲鵬

部令

教育部訓令第一一四號

令 各教育廳  
京師學務局

據京綏車務處課員丁鴻賓呈請將窒息一事列入教課以全人命等情前來當經以高等小學理科教科書原有空氣呼吸燃燒二養化炭養化炭等課關於窒息原理及預防方法即可就此說明無須更列一課特教授書中可將窒息一層令其編入以便講解一面通令京師學務局暨各省教育廳轉飭各學校教員於教授時加意說明此外各講演所亦令其編入講稿隨時講演俾社會同加注意等語批示在案合亟鈔同原呈及附列窒息原理現狀預防治療各端令仰該局轉令所屬各學校各講演所遵照辦理可也此令

部印

中華民國十年三月二十三日

署教育總長范源廉

(附原呈)

呈為飭將窒息一事列入教課以全人命事竊嘗讀法國小學教科書其第三册 Une leçon de l'histoire Lectures  
Culminées 關於空氣與人生之利害分作數課言之綦詳而其中窒息一事尤為重要其意蓋使兒童束髮受書之始即知窒息之理預防之法救濟之方事前知所趨避事後得所治療法甚善也返觀吾國京師  
都首善之區每屆冬季煤毒薰斃之人不可以僕指數即就月餘來京綏一路而言大同站段長曾因煤氣  
薰斃一家三口平地泉薰斃夫役一名卓資山薰斃工頭一人之數人者因不曉窒息之理忽忽以死情殊  
可愍而吾國教科書未將此事之原理述說詳明使人民知所預防亦不無缺憾故不揣冒昧根據學理參  
以自見將窒息之原理現狀預防治療各項略舉數端附後呈覽擬請俟各書局呈請審定高小教科書時  
即飭將窒息一事詳細列入課程俾舉國之民雖有小學程度亦咸諳窒息致死之理先事預防彼此告語  
以相戒備則全國因窒息而死者定可減少又豈特京師一隅之幸是否有當伏乞鑒核施行謹呈教育總  
長

窒息 英文名 (Oshydy)  
法文名 (Oshydy)

原理

空氣為吾人生活要素中之最要者人可一日不食一年不衣而不至於死獨至空氣苟一分鐘缺乏則必窒息窒息者一名假死乃停止呼吸之謂如呼吸停止過久便為真死矣

(甲)空氣之不潔 空氣不潔雖不即死而經過數句鐘亦能窒息由窒息而死矣

一 燃各種薪柴於室內而嚴閉其門窗以致柴內之炭素全體放入少量之空氣中人吸之恒成窒息而京師居民之臥室冬日率燃煤球以取煖又無煙突以出炭素於室外其害尤烈

二 嚴閉固鎖之地室及深掘久封之菜窖(北方各省於冬日保存菜蔬乃掘深坑以儲之其名曰窖)因炭氣重於空氣之故恒沈澱充實於其內人不慎入之即成窒息

(乙)空氣之全無 空氣不潔已如上述之害如其全無儼同魚之失水雖歷一分一刻亦有性命之虞

一 溺斃者人之入水而死者非水之能害人也同一水也少飲之則一日不可無多飲之則一時必致死此何故歟蓋人之死也非死於水之本質也乃死於水之塞其口鼻不能吸入空氣耳由窒

息以至於死

二 絞殺者以一繩縛人之頸而殺之也豈繩之能裂其肉而傷其骨乎即使肉裂骨傷而氣管無恙亦必不死證之懸樑者視其喉僅一繩痕其餘部分毫無致命之傷推之被絞者益知氣閉必死之理換言之繩扼其喉空氣不能達入肺腑以致窒息而死矣

現狀 凡窒息者全身發現黑斑蓋空氣不能入於肺臟兩肺停止鼓動因身血脈淤滯之故

預防 除乙項無法預防外甲一之預防法非俟各種燃料全體燃透發通紅火光後(即將所含之炭養氣在院中放淨之謂)不准攜入屋內甲二無論地室及菜窖黑暗與否必須秉燭以入燭滅當速出燭燃乃

深入蓋燭非養氣不燃人非養氣不活故借燭之燃否以驗人之生死非用其光亮也

治療 凡患窒息者無論天氣寒暖應立刻移置院中空氣流通處使之仰臥解其上衣令胸中寬舒以通空氣

如不見呼吸當即請西醫至病人處診視用人工呼吸法以納空氣於其肺復猛擦其四肢以暢其血脈如至萬不得已時可刺臂出血以導血液之流動

公文

咨

教育部咨各省區請轉令各學校各講演所編講室息原理文

爲咨行事據京綏車務處課員丁鴻賓呈請將室息一事列入教課以全人命等情前來當經以高等小學理科教科書原有空氣呼吸燃燒二養化炭養化炭等課關於室息原理及預防方法即可就此說明無須更列一課特教授書中可將室息一層令其編入以便講解一面通令京師學務局暨各省教育廳轉飭各學校教員於教授時加意說明此外各講演所亦令其編入講稿隨時講演俾社會同加注意等語批示在案相應鈔同原呈及附列室息原理現狀預防治療各端咨請貴署查照轉令所屬各學校各講演所遵照辦理可也此咨

署教育總長范源廉

部印

中華民國十年三月二十三日

(附件見本日本報部令欄內)

公函

國際統一救災總會致交通部賑災委員會函

逕啟者茲據河南災區救濟會電稱徐州府現有一種麥子每噸僅售五十二元比價格最廉之高糧尙少十元左右徐州地方鄰近河南交通便利擬在該處採買此項麥子以爲振濟災區之用但限於貴部國有鐵路運送振濟平糶糧食減免車價條例恐不便發給免費運賑憑單託本會轉商貴部准許通融辦理等情前來

查該會所稱上項麥子雖非粗糧之類惟價格既較高糧爲廉可否予以變通之處尙祈貴部查核見復以憑轉知爲荷此致三月八日到

交通部復國際統一救災總會函(附件)

逕復者前准三月八日來函據河南災區救濟會電稱徐州府現有一種麥子每噸僅售五十二元比高粱尙少十元左右限於本部減免車價條例可否變通請核復等因當經派員前往該處實地調查茲據報稱該地小麥專供製粉之用每噸約在七十元以上其麥質較優者在八十元以上高粱每噸在六十元以下在此兩三月內青黃不接之時斷無落價之理小麥廉價之說殊非事實等語並列其行情比較表附呈當地報紙證據前來查徐州麥價廉於高粱既經查明並非事實所請變通條例之處應免置議相應鈔錄原呈附比較表函請查照轉知爲荷此致

中華民國十年三月二十三日

附鈔呈表各一件又茅村站長函一件又宿州站電一件

照鈔交通部調查員查明徐州一帶糧價情形原呈

爲呈復事案奉第一二九號鈞令內開查近據各處辦賑團體紛紛聲稱徐州麥價每噸僅售五十二元比較賤價高粱每噸尙廉減十元上下該處鄰近河南交通便利現聞外人因彼處積麥甚多價廉運便爭往購運等語事關賑糧亟應通盤籌算茲派該員前往徐州一帶實地調查將該處存麥確數若干與其他糧之價格比較何如及中外賑團採購情形何似並將此項麥品施之北省放賑是否適用悉心調查詳細呈復以憑考核仍准將逐日調查所得電報賑災會以期便捷此令等因奉此併由賑災會交查江蘇蘇米出口暨徐州隴海站扣留賑糶大米有無他項情弊職遵於三月十二日馳赴徐州當將該站積貨及糧價行情並誤傳麥賤原因先於徐子兩電呈報在案查徐州一帶囤積糧食爲數誠鉅而尤以小麥爲最多但此皆係新積之貨並非久囤之糧且該處兩月以來並無大雨空氣乾燥所有露積糧食只有愈吹愈乾斷無

受潮發芽之理徐州全段之內截至三月十一日止計共積貨一萬一千一百五十五噸其中小麥爲五千五百一十噸約占全數二分之一臨城段內截至十四日止亦囤積貨物三千四百噸其中小麥爲一千五百噸約占該段三分之一再以徐州一站而論截至三月十一日止僅存四千四百四十五噸其中小麥約占二千八百三十噸及至十三日止該站待車裝運之貨計有六千七百六十噸其中小麥爲三千三百十五噸約占全數之半此皆因北運乏車以致囤積俟車輛稍裕每日加開列車當亦不難疏通至於糧食價格當據徐州日報所登行市質諸各家糧行並無大差當到華盛糧行見其每日購買小麥極多詢其價值亦與市價相等茲特將各地行情一一按噸折成銀元詳細列表藉資比較計小麥每噸均在七十元以上其麥質較優者在八十元以上高粱每噸在六十元以下惟開門洋行代河南紅十字會外國人所購買者每噸約合六十二元較之普通市價約貴三四元之譜蓋因外人購買糧食不論貨之優劣不問價值貴賤一律扣足分量又加一成回佣自較普通市價爲昂以此例彼斷無購買小麥價廉之理再以茅村站及南宿州站所報行市觀之小麥與高粱之比率較之徐州亦無大差所謂徐州麥價每噸僅售五十二元者恐其間必有如何誤會至其誤會原因雖尙未能探究明確在此兩三月內青黃不接之時斷無落價之理況代外人購買糧食之開門洋行既不承認以如此廉價可以代買則小麥價廉之說洵非事實毫無疑義現聞徐州一帶駐在賑團不多然所運賑糧仍屬不少蓋賑團多將執照交付糧行託爲代購購妥卽交轉運公司代爲轉運至於該處所產小麥均係製作麵粉之用較之粗糧質優而價昂純作賑品固非適宜若賑款裕餘購買小麥接合粗糧散放似亦無不可以上係調查徐州存麥數量及小麥價格並無賤於高粱之情形也所有奉令調查各情形是否有當理合具文呈復伏祈鑒察施行謹呈

來電一件

附呈各出產地糧價折比較表一紙徐州日報（內有登載糧價）二紙茅村站長來函一紙南宿州

各出產地糧價折合比較表

民國十年三月十三日調查

出產地名	糧名	每斗合銅	每斗合	每斤合銅	每噸合	每噸合銅	銀元	元一	每噸合銅
		元若干	幾斤	元若干	幾斤	元若干	元	銅千	元若干
		枚	斤	枚	斤	枚	枚	元	角分
徐州	白麥	108	145	745	1680	12516	142	88	14
又	花麥	95	115	655	1680	11004	142	77	05
又	紅麥	86	145	593	1680	9962	142	70	16
又	高粱	62	13	477	1680	8014	142	55	44
徐州開門洋行所買	高粱	68	13	523	1680	8783	142	61	87
茅村	小麥							84	00
又	高粱							58	00
南宿州	花麥	173	28	618	1680	10383	142	73	12
又	紅麥	170	28	607	1680	10198	142	71	82
又	高粱	120	26	462	1680	7762	142	54	66

照鈔茅村站長致調查員函十年三月十三日

接奉手示敬悉茲將調查各事奉復於左 此間糧商向無存麥亦無放賑人員來此採辦糧粒上月運出高糧念噸至滄州每噸合價洋五十八元之譜目下尙存高糧念噸待運至濟南此間小麥每噸合價八十四元左右此復並請台安  
茅村站長謹上 三月十三日

照鈔宿州站致調查員電十年三月十四日

電悉宿州白麥每斗價在一千七百五十文左右惟此種麥該處希少花麥價在一千七百三十文左右紅麥價在一千七百文左右高糧一千二百左右特復

交通部復開封懷牧師函一件十年三月二十二日

逕復者前准台端致本部李秘書電稱徐州有麥數千噸屯在露天之下現將發芽商人願受大損失頗願賤價售去等因當經本部派員前往實地調查茲據報稱徐州一帶所產小麥專供製粉之用囤積之貨約有五千餘噸皆新積之貨該處兩月以來並無大雨空氣乾燥所有露積糧食只有愈吹愈乾斷無受潮發芽之理比較市價小麥每噸均在七十元以上其麥質較優者在八十元以上高粱每噸在六十元以下在此兩三月內青黃不接之時斷無落價之理小麥廉價出售之說殊非事實等語并列具行情比較表前來查徐州積麥雖多價并不廉天氣乾燥可無發芽之虞振濟重在粗糧小麥殊不適用所請免運費至災區之處查與定章不符未便照辦相應鈔附比較表一件函請查照爲荷此致懷牧師

附鈔表一件

照鈔徐州日報登載三月十二日糧價表

白麥	元江米	花麥	長江米
紅麥	機長米	菜豆	中長米
黃豆	次長米	高粱	白大米



菺豆

斗

大米

斗

芝蔴

斗

穀米

斗

三月十三日糧價表

白麥

斗

元江米

斗

花麥

斗

長江米

斗

紅麥

斗

機長米

斗

菘豆

斗

中長米

斗

黃豆

斗

次長米

斗

高粱

斗

白大米

斗

菺豆

斗

大米

斗

芝蔴

斗

穀米

斗

交通部致京奉唐局長函(第一六四二號)

逕啟者據報載京奉南滿各路堆米如山無車運轉惟對於朝陽義賑之糧設法運輸其德可感委因朝陽人劉中和到奉各站面述朝陽設有粥廠每日婦孺喫粥者有六七千之衆迫不及待乃承總段長英人伊爾德電商日本鐵路令各站儘先代運以活災黎始由南滿路運至京奉車站又蒙站長朱君明德谷君鳳徵及副站長余德汝艾同薰吳石成鄭問成諸君見義勇為推誠勸助乃將朝陽所募之小米一萬石從容運回難民恃此可以不死等語查前以各路賑糧堆積運輸維艱迭飭趕為籌運以活災黎在案該站長等果能熱心賑務將朝陽所募賑糧即日運清俾災民不至失所殊堪嘉尚惟報載各節是否屬實仰即詳細查明如實有其事應即由該局長傳令嘉獎以資策勵此致

中華民國十年三月

日



更正

頃准司法部參事廳函稱二十四日政府公報登載司法官懲戒法適用條例第二條第七款暨第四條第四款內宣布之布字均係告字之誤相應函請查照更正等因合亟更正

公電

京綏路局致交通部電

交通部總次長鈞鑒前因津浦路德州桑園間發現疫症本路與該路有聯運關係現時雖無疫症發生亟應防患未然免滋傳染因即調派醫員於豐台施行檢查並分飭各路各段醫員按站檢查於每次車輛行抵終點站時實行清潔以重衛生經於晴日電呈在案旬日以來迭據各醫員按日報告沿路各站現均平安無疫除仍飭各員認真監視清潔隨時防範外理合電呈藉紓廩注世華鈞詔雪 三月二十一日

津浦路局致交通部電

交通部總次長鈞鑒據醫員翟俊升二十一日晚自安陵來洋文電譯稱站上員司平安附近村莊亦無疫症發現等語合肅電陳世章沆岸一 三月二十二日

津浦路局致交通部電

交通部總次長鈞鑒據醫員翟俊升二十日自安陵來洋文電譯稱服務人等平安昨日距站十里直隸境內之殷莊死一人同村有病者一人與病人接觸者三人等語合肅電陳世章沆雪一 三月二十一日

開封白牧師致交通部電

三月十日到  
徐州府有麥數千噸在露天之下現將發芽商人頗受大損失賤價售出有此特殊情形貴部能否准其免費運至災區既免耗費又可為豫省饑民之糧食事甚重要乞復白牧師九日

長春蔡運升來電

三月十九日  
內務部盛京巡帥吉林督軍省長鈞鑒本日長春城關仍無疫留驗七十人內有日人三名驗放隔離期滿者四十二名現據查報雙城窰門米沙子等站附近發現患疫者多名擬明日派醫查明再行詳報謹聞蔡運升 諫

長春蔡道尹來電

三月二十六日第一千八百二十八號

北京內務部盛京巡帥吉林督軍省長鈞鑑本日長春城關無疫留驗二十六人內有日人三名驗放隔離期滿者十一名接米沙子警區報告距該站附近李家窩堡桐屯五馬架屯連日死亡多人當派警官關調查主任携帶消毒夫及藥品器械前往視察復稱小李家窩堡李韓兩家共死十口尙存十三口最初病人爲李永春之姪舊曆一月二十左右往附近四間房鄧姓家返後即得病廿七日身亡伊侄死後伊侄媳老母孫兒相繼死亡同院韓姓死女眷一名小孩三名詢其病狀及臨死情形確係肺疫業將該兩家全部消毒派警監視遮斷交通屍體均已埋葬小孩火葬北來乘客多在米站下車調查附近各屯疫症已有蔓延之勢擬即在該兩站設立檢疫隔離等所以資防遏疫勢南侵愈迫近長防危迫萬分除督飭員醫竭力防堵外謹聞  
蔡運升篠

內務部致長春蔡道尹電 三月十九日

長春蔡道尹鑒諫篠兩電均悉米沙子等站附近疫死多人極爲焦慮應即設法嚴防以免傳播仍將刻下疫情隨時電部爲要內務部效印

內務部致哈爾濱宋督辦電 三月二十二日

哈爾濱宋督辦鑒據長春醫員電稱米沙子每日下車三四等客人約百餘名迭經磋商自密門以南不售票不停車復電雖已照辦事實終未履行中東路果仍源源輸送恐長防岌岌等語查密門以南至二道溝前准電知業經決議不售票不停車現在哈埠疫勢有增無已若將疫地之人源源輸送長防設或潰決順勢南侵疫患何堪設想務希速照前議切實施行以免蔓延並盼電復內務部養印

**廣告**

**寶成** 金店 營業廣告

本號買賣各種公債證券股票生金生銀各國貨幣代取公債中籤息款以及存款項並買賣珍珠足金赤業各種新式金珠鑽石鑲嵌首飾純銀銀器中西器溫喜壽禮送古盤爐瓶奇巧玩物無不精美一切交易格外克己以副 諸君惠顧之雅意店設前門外廊房頭德東頭 電話南二九一六 二〇三四 一九八〇

**同康銀號買賣有價證券廣告**

本號業務買賣珍珠足金赤業各國金銀貨幣各種公債股票代取股利公債仲籤本息無論多寡均可磋商價格格外克己以副惠顧雅意北京前門外廊房頭巷電話南局一二九六 一八四四電報掛號六六六三

**中源銀號買賣各種公債證券廣告**

本號業務經理買賣各種公債證券股票及生金銀各國貨幣代取股利公債中籤息款一切開金格外克己辦事手續力求簡便以副惠顧諸君之雅意北京前門外西河沿路南電話南局二一三三又一六七二

**義昌源銀號開幕交易廣告**

本號業務定期存款活期存款抵押放款貼現放款辦理各省滙兌買賣生金生銀各種公債有價證券各國通行貨幣金錢並代取公債中籤及公債息款佣金格外克己手續力求簡便以副惠顧之雅意定於夏曆正月十一日即陽曆二月十八號開幕特此廣告 北京前門大街路西本號謹啟

電話南局 一七七一 二四四二 二九八三 二五六六 一六八六 三二五三

**天津久大精鹽總公司股東常會廣告**

本公司定於陽曆四月十七號下午一時在北京鐵門安慶會館開股東常會修改章程選舉董事監察並發表分派庚申年度紅利議案屆時務請股東諸君惠臨如因事不克到會者可委託代表惟須攜帶囑託書以憑查驗除用書信通知外恐未週知特此奉聞 民國十年三月九號董事會啟

### 上海東亞同文書院中華學生部招生廣告

**主旨** 本院設立滬上已二十年卒業日本學生一千三百餘名成績夙著於去年九月開辦中華學生部教授中國學生高等實業專門學科前蒙中國教育部贊同所有來本院肄業生及卒業生得與國立高等專門學校學生及卒業生受同等之待遇

**修學年限** 豫科一年本科四年豫科專授日英文英文兼補學費免收學費暫定費六元(制服由本院酌定樣式隨時代製照價收費全五年) 資格 以中等以上學校畢業者為合格

**報名手續** 凡有志者須依據中國教育部所定東亞同文書院中國學生入學辦法請由各省教育廳或省長公署之教育科(但在北京由京師學務局)選送者免入學試驗此項志願者務於三月三十一日以前呈報各該管官廳請求選送(如欲直接向本院報名投考者須於四月十五日以前可)

**名額** 五十名

**注意** 本院備有東亞同文程入學須知及中國學生入學辦法以及入學志願書用紙等印刷品可向上列中國各官署或日本公使館領事館索閱或函達上海徐家匯虹橋路本院中華學生部索取亦可

### 買房聲明

何胡氏率何溱有八十一八十二號舖房一所座落宣內大街路東共房二十六間半憑中賣與敝人為業現有光緒三十四年紅契一套民國驗照一紙所有三十四年以前紅契全行遺失以後如有三十四年以前紅契發現作為廢紙倘有轉葛不清有何胡氏担負責任謹此聲明

買房人馬春榮啟

### 太平貿易公司廣告

本公司額定資本一百萬元遵照公司條例呈奉 農商部批准立案註冊經辦華洋各種原料機件以及進出口貨物兼營存款放款及國內外匯兌買賣各種公債股票及各項有價證券代辦一切可靠實業總公司設在北京各埠通商口岸均有代理機關茲定於本年三月二十一日正式開幕照章營業如承各界 賜顧一切交易無不格外克己往來手續亦均力求簡便以副 惠顧諸君之雅意特此廣告 地址北京前門內化石橋四十七號 電報掛號太字一一三二 總理室電話兩局三六七五 營業室電話兩局三四一六

**勸業銀行發行債票廣告**

查勸業銀行條例第五章第三十五條本行於資本金繳足四分之一以上時得發行勸業債票第三十六條債票票面金額定為十元並為無記名式茲經董事會議決自三月一日起發行第一次債票一百五十萬元辦法總額銀元二百五十萬元票面每張銀元拾元利息長七厘每年三月九月付息即在償還期限國民十二年三月一日由北京及外埠各分行支取  
 及外埠各分行如數償還獎金元給獎金一元此項債票祇認票不認人未到時期得隨意買賣抵押

**楠貝子之二妾毓張氏緊要聲明**

三妾毓柳氏前聲明本府管領印向歸氏掌理又云庶次子恆燕違法偽造在昌平屬使用已由氏懇請地檢廳提起公訴等語查毓柳氏是否有無掌理何印概無關礙問題惟稱偽造又云懇地檢廳提起公訴各情此乃重要案件日久何不發生效果足可證明柳氏捏造不實兼有惡僕常得貴離間骨肉暗設陰謀欲置恆燕於溝壑內容定別有所圖隱情難測本擬不與計較因與名譽攸關不得已聲明以備諸君評論曲直公道自存毓張氏啟

**恕計不週**

顯祖妣魏太太夫人  
 顯考樹田府君  
 妣趙太夫人 先兄諱恩魁字相臣壽終未葬茲下於夏曆三月十一日舉殯預於夏曆三月初二日設幕本京錢糧胡同聚壽堂開弔領帖忝在鄉世寅友學戚誼恐計不周謹此奉聞

齊衰期服孫何恩稽顙

**通豐豆麪粉公司發息廣告**

啟者本公司九年份正利業經照章由股東會議決定于十年四月一日起付在京各股東請屆時攜帶股票息單至總公司驗明發給其外埠各股東請將息單就近托由天津上海漢口三處中學銀行寄京代取此啟

### 通惠實業公司發息廣告

啟者本公司定於本年三月十一號起發給第六屆股息在京各股東屆期請持股票息單到北京絨線胡同本公司領取其外埠各股東即由天津上海漢口三處中孚銀行各憑股票息單代為發給此啟

### 北京銀行公會特別啟事

近日北京各報迭載前門內某行公會聚賭情事查本公會所適在前門內西皮市惟賭博為會章所嚴禁自成立以來從無此種行為事關本會名譽除函請警察廳隨時派員來會查察外用特登報聲明

### 中國銀行召集通常股東總會廣告

查中國銀行則例第十九條之規定通常股東總會每年於總行所在地開會一次茲經董事會議定於民國十年四月二十四日即夏曆辛酉年三月十七日午後一時在北京開會假前門內西皮市銀行公會為會場各股東具有則例第二十二條之會員資格者（自開會日起算在六十日以前註冊繼續有十股以上之股東）務請於會期前親持股票至本行各分支行驗取到會執據並希於開會以前三日內持執據赴總行報到換取入場券以便到會如因事故不能到會得於驗取執據後連同委託書交由到會股東按照則例代理再查章程第二十七條監事三年一任現任監事已屆任滿之期自應於本屆常會遵章改選又查去歲股東常會議定修改本行章程一案經舉定起草員修訂脫稿即於十一月十四日召集臨時股東總會因不足法定人數未能開會本屆開會自應繼續討論屆期務盼 蒞臨以策進行而鞏行基無任企禱除另發函通知外特此通告 中國銀行總管理處啓

### 開成土木股份有限公司召集股東常會廣告

啟者本公司九年分股東正息紅利業經董事會審定正息六釐紅利八釐俟股東會議決後分派並定陽曆四月三日即陰曆二月二十五日午後二時在北京西單報子街本公司開股東常會祈各股東於開會前三日攜帶股票至本公司驗取入場券以憑到會如因事不克親到請出具委託書託他股東代表除另函奉達外特此通告

### 農商部有獎實業債券局催領獎款廣告

第一期有獎實業債券中籤獎金由本局指定各省區中國銀行北京分發行所上海萬寶源為給獎機關並定於本年三月三十一日為截止期限逾期作廢各等情業經廣登京外各報通告在案現去截止期限不遠凡有中籤各券務望速向上開各機關領取獎款切勿自誤

### 北京宛南十三縣救災協會通告

豫南宛屬各縣災情慘重死亡相繼值此青黃不接春賑尤關緊要同人爰於十年一月組織北京宛南十三縣救災協會暫借東城門樓胡同門牌三號李宅花園為辦公處鎮平魏先生聯珉泚源李先生焜堦情願對內對外完全負責業經合力申請內務部准予備案在案復於三月十八日奉到京師警察廳批文內開該會以急募賑款拯救災黎為宗旨係屬慈善事業應准備案云云凡我宛屬鄉民父老官紳士庶關於賑濟事宜有商榷事件望逕函電本會接洽可也

### 民生通信社緊要啟事

△樓上編輯室電話南局八號  
△樓下傳達處電話南局二千八百八十四號

本社因營業日益發達原定社址不敷辦事茲定三月二十五日徙居於北京宣武門內北新華街門牌十三號大洋樓內編輯室電話南局八號樓下傳遞處電話南局二千八百八十四號電報掛號三三六六嗣後如有各省往來電報及京內各處函件請逕寄本社可也此佈

民生通信社啟

### 京師華商電燈公司廣告

本公司第七號電機前因燒燬綫環不能通電現已修理完好於三月十九日照常發電特此通知

### 財政部通告

為通告事查民國十年三月一日到期之定期有利國庫券暨民國九年六月分九月分十二月分展至十年三月一日到期之定期有利國庫券現因財政困難應再推展三箇月到期仍由中國交通銀行按券發付並加給展期利息恐未週知特此通告



### 財政部通告

為通告事查本部所發定期國庫券其十年三月二十六日到期者現因金融關係未能照付俟籌有的款再行通告發放日期恐未周知特此通告

### 遺失文憑作廢

鄙人於三月九號在豐台車站遺失皮包一個內計洋五十元中國大學堅字第四十九號文憑及學士證書各一張無論各界人員拾去均稱作廢特此聲明  
袁珍白

### 新元史出版

膠州柯鳳藻學士積平生學力譯成新元史二百五十七卷其書網羅宏富遠過舊史備見 大總統序言暨教育部呈文中今依乾隆殿本二十四史式樣精刻告成全書分裝六十厚冊用夾連宣紙裝印紙墨精良每部收回工本實洋九十元在王府井大街印鑄局政府公報發行處及琉璃廠保古齋直隸官書局楊梅竹斜街青雲閣內富晉書莊等處寄售

### 印鑄局法令全書出版廣告

九年四期法令全書現已出版每部四冊定價大洋一元六角購至四十部以上者均照定價八折外寄郵費一角五分新疆郵費七角蒙古庫倫因郵局不寄印刷物件應按郵遞信件分量核算每部加郵費二元三角四分東洋二角六分西洋五角二分特此廣告

### 印鑄局發行課發售山東古物調查表廣告

是書係內務部編訂按照道屬分縣記載附以說明先從河南省入手編輯其餘各省隨時繼續付印內容縝密詳盡無遺洵足資好古者之參考本局重加排印裝成單行本出售定價格外從廉每部大洋六角外埠另加郵費一角二分京兆古物調查表計一冊售大洋三角五分郵費一角山東古物調查表現又出版每部二冊定價一元五角郵費二角書出無多欲購從速特此廣告

中華民國十年三月二十七日星期日第一千八百二十九號

印鑄局發行

北京東長安牌樓王府井大街  
電話東局第二百零一號

# 政府公報

## 本報價目

- 一本報按照陽曆每日出報一號
- 一定購三月者收回大洋二元三毛
- 一定購長年者收回大洋八元
- 一外埠購報每半年加郵費一元

如送報夫役私自加價請告知本局以便查究是為至要

- 一定購一月者收回大洋八毛
- 一定購半年者收回大洋四元五毛
- 一零售每號銅元五枚以本日為限
- 一裝訂每月收回大洋一毛五分不裝訂者聽

# 目錄

## 命令

大總統令

部令

內務部令

交通部訓令

交通部指令

## 布告

教育部布告

## 公文

呈

蒙藏院總裁貢桑諾爾布呈

案酌擬蒙藏世爵世職暨喇嘛懲戒條例

並設臨時會情形文(附條例)

咨

內務部咨交通部查哈埠疫勢延及長春最

為可慮請迅電中東路宋督辦自審門以

南不售票不停車認真即日照辦文

## 公電

桑園 山東防疫會 致內務部電

北洋衛生局

內務部致山東田督軍電

## 通告

長春蔡運升致內務部電

內務部致哈爾濱董道尹電

京奉路局致交通部電

津浦路局致交通部電三則

大理院刑一庭三月二十一日星期一下午

二時審判案件通告

大理院民二庭三月二十二日星期二下午

二時審判案件通告

大理院刑二庭三月二十二日星期二下午

二時審判案件通告

大理院民三庭三月二十三日星期三下午

二時審判案件通告

大理院民四庭三月二十三日星期三下午

二時審判案件通告

大理院民一庭三月二十四日星期四下午

二時審判案件通告

大理院刑一庭三月二十四日星期四下午

二時審判案件通告

蒙藏院通告

國有鐵路各站賑務運輸表(京奉綫)十二

月下旬

## 廣告

命 令

大總統令

大總統令

派王達為官硝總廠督辦此令

大總統印

中華民國十年三月二十六日

國務總理 靳雲鵬

財政總長 周自齊

大總統令

張煥相胡文藻均加陸軍中將銜鄂雙全授為陸軍少將萬福麟加陸軍少將銜蔣魁英柯文連徐士臣劉彥英梁忠甲張曾榮均授為陸軍步兵上校王烈授為陸軍礮兵上校白鉅授為陸軍工兵上校張陶授為陸軍一等軍需正郭增銘授為陸軍一等軍醫正此令

大總統印

中華民國十年三月二十六日

國務總理 靳雲鵬  
陸軍總長

大總統令

任命馬俊顯署吉林實業廳廳長此令

大總統印

中華民國十年三月二十六日

國務總理靳雲鵬

農商總長王迺斌

大總統令

署教育總長范源廉呈請任命劉念祖為視學應照准此令

大總統印

中華民國十年三月二十六日

國務總理靳雲鵬

教育總長范源廉

大總統令

兼署陸軍總長靳雲鵬呈請授鮑綬章陸軍步兵中校並加陸軍步兵上校銜孫柏芳  
吳邦傑馬傅霖崇海關寅清為陸軍步兵中校鮑英麟為陸軍騎兵中校佟維助為陸軍礮兵  
中校孟廣勳王玉升孫世榮孫書堂靖國綸為陸軍步兵少校張汝賢富林賈文魁均加陸軍  
步兵少校銜陸華春加陸軍礮兵少校銜葛烈勳加陸軍輜重兵少校銜周朝宗溫瓊林為陸  
軍三等軍需正鄭慶成陶學鎔為陸軍三等軍法正均照准此令

大總統印

中華民國十年三月二十六日

國務總理 靳雲鵬  
陸軍總長

大總統令

兼署陸軍總長靳雲鵬呈請任命楊文緒爲暫編奉天陸軍第一師副官長常英珍爲陸軍第二十七師步兵第一百七團團附馮象鼎爲暫編奉天陸軍第一師礮兵第一團團附應照准此令

大總統印

中華民國十年三月二十六日

國務總理 靳雲鵬  
陸軍總長

大總統令

張學良董士恩均晉給二等文虎章廖宇春李煥章張壽增馬忠駿均給予三等文虎章李壯飛何裕樸均晉給四等文虎章此令

大總統印

中華民國十年三月二十六日

國務總理 靳雲鵬  
陸軍總長

大總統指令第七百二十二號

令署財政總長兼鹽務署督辦周自齊

呈部署所轄各省官硝事宜擬設督辦一員並請簡派由  
呈悉准如所擬辦理已有令簡派矣此令

大總統印

中華民國十年三月二十六日

國務總理靳雲鵬  
財政總長周自齊

大總統指令第七百二十三號

令兼署陸軍總長靳雲鵬

呈核吉林督軍兼東省鐵路護路軍總司令請將東路解除俄軍警武裝在事出力人員分別補官加銜給章繕單呈鑒由

呈悉張煥相鮑綬綬章張學良等已有令明發餘均如擬分別補官加銜給章此令

大總統印

中華民國十年三月二十六日

國務總理靳雲鵬  
陸軍總長靳雲鵬

大總統指令第七百二十四號

令署司法總長董康

呈請將署參事沈兆奎叙列官等由

呈悉沈兆奎准仍叙三等此令

大總統印

中華民國十年三月二十六日

國務總理靳雲鵬  
司法總長董康

大總統指令第七百二十五號

令審計院院長莊蘊寬

呈續呈本院審查京外各官署收支計算書情形並編製第六十次審查報告表由  
呈悉此令

大總統印

中華民國十年三月二十六日

國務總理靳雲鵬

大總統指令第七百二十六號

令法權討論委員會副委員長江庸

呈報就職日期由

呈悉此令

大總統印



中華民國十年三月二十六日

國務總理 靳雲鵬  
司法總長 董 康

大總統指令第七百二十七號

令暫署安徽督軍張文生

呈新編安武軍援湘三年勞績卓著各員擬請擇尤分別給獎繕摺呈鑒由  
呈悉交國務院陸軍部分別核辦此令

大總統印

中華民國十年三月二十六日

國務總理 靳雲鵬  
陸軍總長 靳雲鵬

大總統指令第七百二十八號

令蒙藏院總裁貢桑諾爾布

呈擬創辦蒙藏銀行請鑒核批准由  
呈悉所擬籌辦蒙藏銀行尙屬可行著即會同財政部幣制局妥擬章程呈候核辦此令

大總統印

中華民國十年三月二十六日

國務總理 靳雲鵬  
財政總長 周自齊

部令

內務部令第三十七號

派辦事員吳道培兼在衛生司辦事此令

部令

中華民國十年三月二十一日

署內務總長張志潭

交通部訓令第六六四號

令 津浦京 漢京奉京綏正太 滬寧滬杭甬漳厦廣九道清 路局

查各路一月份所運負責貨物爲數稀少似應設法推廣以資提倡茲由部擬定辦法五條開列於左

一 週發廣告 鐵路負責事屬初創客商多不知其爲何事各路局應印刷白話告白張貼各站並分送沿站

各商家一面在各埠大報登載廣告查各路局所登或張貼之廣告往往篇幅太長令人不耐細閱應飭各路局關於此類廣告應簡易明瞭使人一覽而知

二 招待客商 各路局站員對於客商素無招待之方縱有之不過站員對於熟悉之轉運公司略予周旋而

已現各路所運送之貨物非站員之所招徠乃商人自請運送者此後各局應飭各站員對於報運客商妥爲招待務須革除舊習以發達商運仍一面由局派員訪查如有不守規章者應即按章重辦

三 拒絕負責運送 自實行鐵路負責後各局站員常有不諳各項手續恐或有錯誤往往拒絕運送亦間有之更有因手續太繁不願辦理者各路局應切實查明嚴行告誡

四 賠償迅速 負責運輸貨物如有損失者應迅速查明定期賠償並登報宣佈以資取信

五 運送敏捷 現各路運送貨物尙不敏捷加以負責手續其遲緩倍增各路應嚴飭車務人員凡遇負責貨

物務求敏捷以資提倡

以上各節應即參酌辦法分別舉行仰即遵照辦理此令

郵印

中華民國十年三月二十二日

署交通總長葉恭綽

交通部指令第八九七號

令四洮鐵路工程局長趙世瑄

呈一件屬路貨運減少營業虧損擬定期給予商人包運回扣章程請鑒核批示由

第五二號呈暨章程均悉該路所擬給予商人包運回扣辦法似有未甚妥協查該路路線並不甚長雖有水運競爭諒亦無多與京奉情形不同縱使核准回扣恐該路運力不充運額未必驟增與營業收入有損無益所請應無庸議仰即遵照此令

郵印

中華民國十年三月二十二日

署交通總長葉恭綽

# 布告

## 教育部布告第二號

本部審定教科圖書第七十四次公布

書名	冊數	定價	某種學校所用	發行年月日	編輯人	發行人
新法修身教授案	一至六	每冊對折一角二分	國民學校春秋季教授用書	一至五冊九年十二月三版六冊九月再版	沈焯	商務印書館
實習算術速記法	一	五角	商業學校學生實習用書		朱建磐	朱建磐
英語實用讀本	一	五角	各學校練習用書	九年九月初版	蓋葆耐	商務印書館
新教育修身教科書	第一	對折三分	國民學校春秋季教科用書	九年八月再版	胡燧華等	中華書局
新教育修身教案	第一	對折一角	國民學校教授用書	九年十一月發行	魏壽鏞	中華書局
新教育國語讀本	第四	對折五分	國民學校秋季教科用書	九年十二月發行	李廷慧等	中華書局
新專門珠算初編	一	一角	高等小學校用書	八年十二月初版	郭維城	郭維城
新地理教科書	三四	每冊對折四分	高等小學校教科用書	三冊九年十一月五版四冊十二月五版	譚廉	商務印書館
新國語教授書	一二	每冊對折二角	國民學校春季教授用書	一冊九年十二月九版二冊十二月四版	傅鳴先等	商務印書館
英文世界地理	一	四元	中學師範學校及中學以上各學校研究用書	九年八月初版	美國 (L. J. Wolcott)	商務印書館
新法修身教科書	一至三	每冊對折五分	高等小學校秋季教科用書	一冊九年十一月二十五版二冊十月二十五版三冊十二月十五版	劉大紳等	商務印書館
新法修身教科書	六至八	每冊對折三分半	國民學校春秋季教科用書	六冊十一月二十版七八冊十一月十五版	劉焯	商務印書館
新國語教科書	五至七	每冊對折五分	國民學校春季教科用書	五冊九年十二月三十二版七冊十二月二十五版	莊適	商務印書館

政府公報 布告

三月二十七日第一千八百二十九號

政府公報 布告

三月二十七日第一千八百二十九號

新教育國語讀本 教科書	一至三	每冊對折 五分	國民學校春季教科用書	一二冊九年十二月發行三冊十年 一月再版	胡舜華等	中華書局
新國語教科書	首冊	對折三分	國民學校春季教科用書	九年十二月三五版	莊適等	商務印書館
新國語教授案	首冊	對折六分	國民學校春季教科用書	九年十二月十一版	沈圻	商務印書館
新算術教科書	一	對折四分	國民學校春季教科用書	九年七月初版	壽孝天	商務印書館
新算術教授案	一	對折一角 五分	國民學校春季教科用書	九年十二月六版	壽孝天	商務印書館
新理科教授書	一	對折二角	高等小學校秋季教授用書	九年九月再版	凌昌煥	商務印書館
新教育歷史 教科書	一	對折四分	高等小學校教科用書	十年一月發行	朱文叔	中華書局
新教育地理 教科書	一	對折四分	高等小學校教科用書	十年一月發行	朱文叔等	中華書局
新教育修身 教科書	一	對折三分	高等小學校教科用書	十年一月發行	朱文叔等	中華書局
新算術教科書	一	對折三分	高等小學校教科用書	九年十二月十五版	樊平章等	商務印書館
新算術教授書	一	對折一角 五分	高等小學校教授用書	九年十二月五版	樊平章等	商務印書館
新算術自習書	一	對折八分	高等小學校自習用書	九年十二月三版	樊平章等	商務印書館
英語模範讀本	第二	一元二角	中學校及師範學校教科用書	九年七月三版	周越然	商務印書館

部印

中華民國十年三月二十二日

署教育總長范源廉

公文

呈

蒙藏院總裁貢桑諾爾布呈

大總統援案酌擬蒙藏世爵世職暨喇嘛懲戒條例並

設臨時會情形文(附條例)

為援案酌擬蒙藏世爵世職暨喇嘛懲戒條例並設臨時會情形恭呈鈞鑒事竊准新疆省長呈稱烏蘇縣屬吉爾噶朗河偷種煙苗請將蒙部管轄頭目署舊土爾扈特東部落盟長福晉鄂羅拉瑪罰俸等情奉 旨令呈悉交內務部蒙藏院查核辦理此令奉此旋准內務部咨同前情到院查從前蒙古王公議處案件均歸理藩部核議具擬民國二年以來公布各項懲戒法令而蒙古王公因未有請付懲戒之案故懲戒機關尙付闕如此案舊土爾扈特東部落盟長本屬於本院管轄範圍自應由院審查懲戒惟參核各項懲戒法規多不合於現狀例如各旗扎薩克以下各官原係武職而其所管理之旗務行政又多係民事故遇有懲戒案件不獨難入於文官高等範圍以內亦難入於軍事範圍此管轄機關之難適合者一也又如各項懲戒處分最重者為褫職各旗自扎薩克以下雖可援用而王公貝勒原係世爵無職可言者亦與各處分之規定不盡相符此各項懲戒處分之難適用者又一也惟自懲戒法施行以來凡內外官吏之應付懲戒者均須開會公決以昭慎重蒙藏王公雖不適於各項懲戒條例而懲戒之會則不可不亟於設立現擬就本院設一臨時機關命名為蒙藏世爵世職暨喇嘛懲戒會遇有應行懲戒事件由總裁於本院簡任薦任職內委四人以上為審查員審查該案之應否懲戒審查報告後以副總裁一人為臨時會長公同議決呈請明令頒布至於懲戒處分其本有專條者即用專條無專條者暫適用從前舊例似此變通辦理庶於蒙藏現狀既無不合而於國家法令亦不相背所有援案酌擬蒙藏世爵世職暨喇嘛懲戒條例並設臨時會各緣由理合呈請 大總統鑒核交議後公布施行謹呈十年二月六日已奉 指令

謹擬蒙藏世爵世職暨喇嘛懲戒會條例恭呈鈞鑒  
 第一條 蒙藏世爵世職暨喇嘛懲戒會掌議決蒙古西藏王公官員喇嘛等懲戒事項

第二條 蒙藏世爵世職暨喇嘛懲戒會設於蒙藏院以有懲戒案到院時臨時組織之

第三條 蒙藏世爵世職暨喇嘛懲戒會以蒙藏院簡任薦任官四人以上組織之

第四條 關於蒙藏世爵世職喇嘛之懲戒事項由蒙藏院總裁於本院簡任薦任官內先委四人為審查員

審查該案之應否懲戒

第五條 懲戒事項審查報告後以副總裁一人為臨時會長公同議決之

第六條 蒙藏世爵世職及喇嘛懲戒處分暫時適用理藩部舊例其別有專條為舊例所未備者並得援用

之惟處分方法應仍以舊例所定者為準

第七條 關於請付懲戒事應由原請交付懲戒之長官詳列事實證據以憑審查

第八條 以上條例回部世爵世職併適用之

第九條 本條例自公布日施行

第十條 本條例如有未盡事宜得隨時呈請修正之

咨

內務部咨交通部查哈埠疫勢延及長春最為可慮請迅電中東路宋督辦自密門以南不售票不停車認真即日照辦文

為咨行事據嚴視察員電稱米沙子在長春東北六十里為中東路之一站每日下車三四等客人約百餘名送向中東路磋商自密門以南不售票不停車復電雖已照辦事實終未履行中東路果仍源源輸送恐長防終岌岌也請嚴重向中東路電告等語查哈埠疫勢較前尤烈延及長春最為可慮除逕電宋督辦自密門以南不售票不停車切實履行以免傳播外相應鈔稿咨請貴部查照迅電該督辦認真即日照辦為荷并希見復此咨

署內務總長張志潭

部印

中華民國十年三月二十三日

公電

桑園 山東防疫會  
北洋衛生局 致內務部電 三月二十一日

內務部鈞鑒山東辦理防疫較直隸為周妥山東直隸兩防疫會今擬自三月二十日起將津浦鐵路通車規則修改如下(一)上下行各等客車在天津景州間與德州濟南間均可(此處電碼不明)(二)景州德州間不得售票惟防疫辦賑各員及看貨人經醫生檢驗并持有魯直兩會同發之執照者可以通行旅客則不在此限(三)在景州德州兩處設立檢查所搭客必需經鐵路醫生檢驗方能售票三等搭客尤應特為注意(四)下句電碼不明(五)惟軍人不能遵守規則與冒充軍人在疫區各站上車之人甚多鐵路巡警無力阻止以至時疫蔓延謹電聞

內務部致 保定曹巡閱使  
山東田督軍 電 三月二十一日

保定曹巡閱使山東田督軍鑒據山東直隸兩防疫會電稱德州等處設立檢查所搭客必需鐵路醫生檢驗方能售票三等搭客尤應特為注意惟軍人與冒充軍人在疫區各站上下多不遵守規則鐵路巡警無力阻止以致時疫蔓延等語查防疫首重檢驗應請迅飭沿站各軍隊嚴加約束協助進行以期周密而杜蔓延為要內務部備印

長春蔡運升致內務部電 三月二十二日

內務部盛京巡帥北關孫督軍吉林督軍省長鈞鑒本日本在城東河套內檢屍一具確係因疫斃命第五隔離所發生病者戴永恒一名檢驗確係肺疫檢驗放隔離期滿者四十三名晚八時得公主嶺消息車站附近中國界內昨夜至今晨一家中連斃三口檢驗確為肺疫其系統亦來自哈哈埠傳來消息該處隔離車內逸走五百餘人已飛飭密門二道溝檢疫所於火車到站嚴重檢查矣謹聞蔡運升號

內務部致哈爾濱董道尹電 三月二十三日

哈爾濱董道尹鑒據報哈埠隔離車內逸去五百餘人等語如果屬實其中倘有受疫之人逃竄他方輾轉傳染貽患堪虞務須於隔離車室多派得力巡警嚴重看守並將實情電部查核為要內務部濛印



京奉路局致交通部電三月二十二日

交通部總次長鈞鑒茲據醫員伍連德電稱哈埠疫症現仍可慮近日死亡人數有增無減三月一日死者六十七人至十九日共計六百二十人滿洲里齊齊哈爾兩處業已無疫長春辦理隔離極嚴但旅客人等往往不至長春即行下車故吉林附近未受傳染請轉告奉天皇姑屯醫員等情除轉知奉天皇姑屯醫員嚴密防範外謹以電陳文高昌年叩岸

津浦路局致交通部電三月二十三日

交通部總次長鈞鑒本路因防疫暫行停售楊柳青桑梓店間各站客票前據北洋防疫處羅賓醫士Dr. Ross等報告疫勢已殺提議請先自滄州以北德州以南恢復售票業將一應辦法於雪電陳報擬於二十三日實行在案茲又據羅賓醫士Dr. Ross二十二夜自安陵來洋文電譯稱吳橋縣附近村莊三處有新疫發生請將所擬變通限制鐵路售票一節展緩辦理又據內務部派駐山東防疫會醫官電同前因查前據該醫士等提議滄州以北德州以南各站售票客票辦法原為疫氣滅殺是以變通辦理現既稱又有新疫症發現仍請展緩實行係屬格外慎重之意自應照辦除再登報聲明並分電沿綫軍民長官外謹電請鑒核世章沆叢一

津浦路局致交通部電三月二十三日

交通部總次長鈞鑒據北洋防疫處羅賓醫士二十二夜自安陵來電譯稱近三日內高莊因與病者接觸留在隔離所中有五人得病殷莊因與病者接觸留在隔離所中有二人得病另有金袁高莊(譯音)新發疫症者斃一人又陳宋莊(譯音)新發疫症者斃一人此二人之病在未實行隔離之前得自高莊者此等村莊均在吳橋縣附近凡與病者接觸之人現均由警察看視隔離切實調查等語合肅電陳世章沆叢二

津浦路局致交通部電三月二十三日

交通部總次長鈞鑒據醫員翟俊升二十二日晚自安陵來洋文電譯稱服務人等平安附近村莊無新疫症發現二十一日高莊死四人三進瓦莊(譯音)死一人今日該莊又死一人金孫莊(譯音)死一人此等村莊均距安陵車站約十英里等語合肅電陳世章沆叢三

✿通告✿

大理院刑一庭三月二十一日星期一 下午二時審判案件通告

- 一 劉文元犯殺死尊親屬罪不服京師高等審判廳第二審判決聲明上告案(宣告判決)
  - 一 匡禮甫犯輕微傷害罪不服湖北高等審判廳第二審判決聲明上告案(宣告判決)
  - 一 彭春山犯殺人罪不服湖北高等審判廳第二審判決聲明上告案(宣告判決)
  - 一 山東高等檢察廳檢察官對於同級審判廳就馬六犯殺人罪第二審判決聲明上告案(宣告判決)
  - 一 趙富犯殺人罪不服京師高等審判廳第二審判決聲明上告案(宣告判決)
  - 一 陽龍龍犯誣告罪不服廣西高等審判廳第二審判決聲明上告案(宣告判決)
  - 一 劉懋熾犯殺人罪不服山東高等審判廳第二審判決聲明上告案(宣告判決)
  - 一 浙江高等檢察廳檢察官對於同級審判廳就金東河犯詐財罪第二審判決聲明上告案(宣告判決)
- 大理院民三庭三月二十二日星期二 下午二時審判案件通告
- 一 丁文蘭與劉絮平等因米款涉訟不服浙江第一高等審判分廳第二審判決聲明上告案(宣告判決)
  - 一 王春圃與郭芸夫因地租涉訟不服直隸高等審判廳第二審判決聲明上告案(宣告判決)
  - 一 顧福喜與永陵總管衙門因地畝涉訟不服奉天高等審判廳第二審判決聲明上告案(宣告判決)
  - 一 卜桂芝與康永慶因山荒涉訟不服奉天高等審判廳再審判決聲明上告案(宣告判決)
  - 一 四川李懷武等與程遠字等因墳地涉訟抗告案(決定)
  - 一 湖北王永發與熊洪泰號東因貨款涉訟抗告案(決定)
  - 一 甘肅王思魁與王富堂因婚姻涉訟抗告案(決定)
  - 一 直隸樊貴等與樊玉琨因家產涉訟聲請案(決定)

大理院刑二庭三月二十二日星期二 下午二時審判案件通告

三月二十七日第一千八百二十九號

一紀火德犯殺人罪不服浙江第一高等審判分廳第二審判決聲明上告案(宣告判決)  
一山西高等檢察廳檢察官對於同級審判廳就武榮華犯販賣嗎啡罪第二審判決聲明上告案(宣告判決)

一王小六犯殺人未遂罪不服山東高等審判廳第二審判決聲明上告案(宣告判決)

一梁恩義犯傷害致死罪不服察哈爾都統署審判處第二審判決聲明上告案(宣告判決)

一宋衍均等犯殺人罪不服陝西第一高等審判分廳第二審判決聲明上告案(宣告判決)

一山西高等檢察廳檢察官對於同級審判廳就楊玉保等犯販賣嗎啡罪第一審判決聲明上告案(宣告判決)

大理院民三庭三月二十三日星期三下午二時審判案件通告

一房文升與段百義等因婚姻涉訟不服山東高等審判廳第二審判決聲明上告一案(宣告判決)

一林善寶與生泰當號東因債務涉訟不服浙江高等審判廳第二審判決聲明上告一案(宣告判決)

一李子恒與張有功等因契約及債務涉訟不服直隸高等審判廳第二審判決聲明上告一案(宣告判決)

一奉天張福建與張福瑞因債務涉訟抗告案(決定)

一湖北劉祥元與劉兆弼因廢繼涉訟抗告案(決定)

一山西彭紹祖與斐德潤因水利涉訟抗告案(決定)

一湖北朱吉甫與和祥錢莊因債務涉訟聲請案(決定)

大理院民四庭三月二十三日星期三下午二時審判案件通告

一王成材等與王新和因婚姻涉訟不服河南第一高等審判分廳第二審判決聲明上告一案(宣告判決)

一杜賈氏與杜好學因繼承涉訟不服直隸高等審判廳第二審判決聲明上告一案(宣告判決)

一兗永芳與王子衡因債務涉訟不服京師高等審判廳第二審判決聲明上告一案(宣告判決)

- 一 周衡齋與田羅氏等因債務涉訟不服四川高等審判廳第二審判決聲明上告一案(宣告判決)
- 一 張小菴與張崔氏因家產涉訟不服湖北高等審判廳第二審判決聲明上告一案(宣告判決)
- 一 李世堯等與李保齡等因買賣房屋涉訟不服湖南高等審判廳第二審判決聲明上告一案(宣告判決)
- 一 湖北王克球與彭錦雲因債務涉訟聲請案(決定)
- 一 黑龍江李福與李王氏因家產涉訟聲請案(決定)
- 一 山東王魏氏與高振標因婚姻涉訟聲請案(決定)

大理院民一庭三月二十四日星期四下午二時審判案件通告

- 一 蔡楚青與袁允諧因婚姻涉訟不服浙江高等審判廳第二審判決聲明上告一案(宣告判決)
- 一 王紀嶺與張陳氏因婚約涉訟不服奉天高等審判廳第二審判決聲明上告一案(宣告判決)
- 一 趙連荷與金寶因身分涉訟不服吉林高等審判廳第二審判決聲明上告一案(宣告判決)
- 一 劉德元與葉梯雲因債務涉訟不服京師高等審判廳第二審判決聲明上告一案(宣告判決)
- 一 榮業公司與郭少卿因房租涉訟不服直隸高等審判廳第二審判決聲明上告一案(宣告判決)
- 一 孫慶喜等與孫兆鳳因贖地涉訟不服奉天高等審判廳第二審判決聲明上告一案(宣告判決)

大理院刑一庭三月二十四日星期四下午二時審判案件通告

- 一 賈氏犯殺人等俱發罪不服山西第一高等審判分廳第二審判決聲明上告案(宣告判決)
- 一 熊振杰犯強姦罪不服湖北高等審判廳第二審判決聲明上告案(宣告判決)
- 一 郭發子犯強盜罪不服湖北第二高等審判分廳第二審判決聲明上告案(宣告判決)
- 一 趙子建犯誣告俱發罪不服河南第一高等審判分廳第二審判決聲明上告案(宣告判決)
- 一 胡天亮等犯略誘及傷害罪不服湖北高等審判廳第二審判決聲明上告案(宣告判決)
- 一 浙江第二高等檢察分廳檢察官對於同級審判分廳就毛茂盛等犯傷害罪第一審判決聲明上告案(

宣告判決

一 周興有犯騷擾及放火罪不服浙江高等審判廳第二審判決聲明上告案(宣告判決)  
 一 山西高等檢察廳檢察官對於同級審判廳就劉俊貞犯販賣嗎啡罪第二審判決聲明上告案(宣告判決)

一 楊順瀛犯玩忽業務致人死傷罪不服浙江高等審判廳第二審判決聲明上告案(宣告判決)

一 宋秉耀犯放火致人死罪不服直隸高等審判廳第二審判決聲明上告案(宣告判決)

一 浙江程振杰犯偽造文書罪聲明抗告案(決定)

蒙藏院通告

為通告事本院籌辦雍和宮法物展覽會現定於四月一日起開會五日特此通告

國有鐵路各站販務運輸表(京奉綫)十二月下旬

起	豐台	二百二十二噸	食銅	元棉	衣箱	要
雙台子	天津	五十四噸				
又	豐台	四十噸				
白旗堡	天津	一百四十噸				
又	天津	一百另七噸				
沙後所	天津總站	六十六噸				
雙陽甸	永定門	二十噸				
又	西沽	十二噸				
又	天津總站	三百七十八噸				
連山	豐台	二十噸				
又	天津	二十四噸				
東辛莊	豐台	六十噸				
又	前門	一千另八十六噸				
天津總站						



政 府 公 報 通 告

三月二十七日第一千八百二十九號

又 唐山  
又 大虎山  
又 西沽  
共計

天津 豐台  
豐台 天津  
豐台

二百五十六噸  
一百八十噸  
一百四十四噸  
三十噸  
二十噸  
糧食八千八百八十六噸半

**廣 告**

**寶成** 金銀店 營業廣告

本號買賣各種公債證券股票生金生銀各國貨幣代取公債中籤息款以及存放款項並買賣珍珠足金赤藥各種新式金珠鑽石鑲嵌首飾純銀珞珈中西器皿喜壽饋送古鑑爐瓶奇巧玩物無不精美一切交易格外克己以副 諸君惠顧之雅意店設前門外廊房頭條東頭 電話兩二九一六 二〇三四 一九八〇

**同康銀號買賣有價證券廣告**

本號業務買賣珍珠足金赤藥各國金銀貨幣各種公債股票代取股利公債仲籤本息無論多寡均可磋商佣金格外克己以副惠顧雅意北京前門外廊房頭巷電話南局一二九六 一八四四電報掛號六六六三

**中源銀號買賣各種公債證券廣告**

本號業務經理買賣各種公債證券股票及生金銀各國貨幣代取股利公債中籤息款一切開金格外克己辦事手續力求簡便以副惠顧諸君之雅意北京前門外西河沿路南電話南局二一三三又一六七二

**義昌源銀號開幕交易廣告**

本號業務定期存款活期存款抵押放款貼現放款辦理各省滙兌買賣生金生銀各種公債有價證券各國通行貨幣金錢並代取公債中籤及公債息款佣金格外克己手續力求簡便以副惠顧之雅意定於夏曆正月十一日即陽曆二月十八號開幕特此廣告 北京前門大街路西本號謹啟

電話南局 一七七一 二四四十二 二九八三 二五六六 一六八六 三二五三

**天津久大精鹽總公司股東常會廣告**

本公司定於陽曆四月十七號下午一時在北京鐵門安慶會館開股東常會修改章程選舉董事監察並發表分派庚申年度紅利議案屆時務請股東諸君惠臨如因事不克到會者可委託代表惟須攜帶囑託書以憑查驗除用書信通知外恐未週知特此奉聞 民國十年三月九號董事會啟



### 上海東亞同文書院中華學生部招生廣告

**主旨** 本院設立滬上已二十年卒業日本學生一千三百餘名成績夙著於去年九月開辦中華學生部教授中國學生高等實業專門學科前蒙中國教育部贊同所有來本院肄業生及卒業生得與國立高等專門學校學生及卒業生受同等之待遇

**修學年限** 豫科一年本科四年豫科專授日英文兼補學費免收學費暫定每月徵收膳宿費六元(制服由本院酌定樣式隨時代製照價收費全五年)

**資格** 以中等以上學校畢業者為合格

**報名手續** 凡有志願者須依據中國教育部所定東亞同文書院中國學生入學辦法請由各省教育廳或省長公署之教育科(但在北京由京師學務局)選送者免入學試驗此項志願者務於三月三十一日以前呈報各該管官廳請求選送(如欲直接向本院報名投考者須於四月十五日以前可)

**名額** 五十名

**注意** 本院備有東亞同文徑行報名候本院定期試驗試驗科目為華文英文算學三科

程入學須知及中國學生入學辦法以及入學志願書用紙等印刷品可向上列中國各官署或日本公使館領事館索閱或函達上海徐家匯虹橋路本院中華學生部索取亦可

### 買房聲明

何胡氏率何濤有八十一八十二號舖房一所座落宣內大街路東共房二十六間半憑中賣與敝人為業現有光緒三十四年紅契一套民國國照一紙所有三十四年以前紅契全行遺失以後如有三十四年以前紅契發現作為廢紙倘有轉葛不清有何胡氏担負責任謹此聲明

買房人馬春榮啟

### 太平貿易公司廣告

本公司額定資本一百萬元遵照公司條例呈奉 農商部批准立案註冊經辦華洋各種原料機件以及進出口貨物兼營存款放款及國內外匯兌買賣各種公債股票及各項有價證券代辦一切可靠實業總公司設在北京各埠通商口岸均有代理機關茲定於本年三月二十一日正式開幕照章營業如承各界 賜顧一切交易無不格外克己往來手續亦均力求簡便以副 惠顧諸君之雅意特此廣告 地址北京前門內化石橋四十七號 電報掛號太字一一三二 總理室電話兩局三六七五 營業室電話兩局三四一六

### 勸業銀行發行債票廣告

查勸業銀行條例第五章第三十五條本行於資本金繳足四分之一以上時得發行勸業債票第三十六條債票票面金額定為十元並為無記名式茲經董事會議決自三月一日起發行第一次債票二百五十萬元辦法總額銀元二百五十萬元 票面每張拾元利息長七厘 每年三月九月付息即在償還期限十二年前三月一日由北京及各外埠各分行支取 償還時每百元給獎金一元二角 此項債票認票不認人未及外埠各分行如數償還 獎金一元二角 到期時得隨意買賣抵押

### 通豐麵粉公司發息廣告

啟者本公司九月份正利業經照章由股東會議決定于十年四月一日起付在京各股東請屆時攜帶股票息單至總公司驗明發給其外埠各股東請將息單就近托由天津上海漢口三處中孚銀行寄京代取此啟

### 民生通信社緊要啟事

本社因營業日益發達原定社址不敷辦事茲定三月二十五日徙居於北京宣武門內北新華街門牌十三號大洋樓內編輯室電話南局八號樓下傳遞處電話南局二千八百八十四號電報掛號三三六六嗣後如有各省往來電報及京內各處函件請逕寄本社可也此佈

△樓上編輯室電話南局八號  
△樓下傳遞處電話南局二千八百八十四號

民生通信社啟

### 農商部有獎實業債券局催領獎款廣告

第一期有獎實業債券中籤獎金由本局指定各省區中國銀行北京分發行所上海萬寶源為給獎機關並定於本年三月三十一日為截止期限逾期作廢各等情業經廣登京外各報通告在案現去截止期限不遠凡有中籤各券務望速向上開各機關領取獎款切勿自誤

### 京師華商電鈕公司廣告

本公司第七號電機前因燒燬綫環不能通電現已修理完好於三月十九日照常發電特此通知

### 通惠實業公司發息廣告

啟者本公司定於本年三月十一號起發給第六屆股息在京各股東屆期請持股票息單到北京絨線胡同本公司領取其外埠各股東即由天津上海漢口三處中孚銀行各憑股票息單代為發給此啟

### 北京銀行公會特別啟事

近日北京各報迭載前門內某行公會聚賭情事查本公會所適在前門內西皮市惟賭博為會章所嚴禁自成立以來從無此種行為事關本會名譽除函請警察廳隨時派員來會查察外用特登報聲明

### 中國銀行召集通常股東總會廣告

查中國銀行則例第十九條之規定通常股東總會每年於總行所在地開會一次茲經董事會議定於民國十年四月二十四日即夏曆辛酉年三月十七日午後一時在北京開會假前門內西皮市銀行公會為會場各股東具有則例第二十二條之會員資格者（自開會日起算在六十日以前註冊繼續有十股以上之股東）務請於會期前親持股票至本行各分支行驗取到會執據並希於開會以前三日內持執據赴總行報到換取入場券以便到會如因事故不能到會得於驗取執據後連同委託書交由到會股東按照則例代理再查章程第二十七條監事三年一任現任監事已屆任滿之期自應於本屆常會遵章改選又查去歲股東常會議定修改本行章程一案經舉定起草員修訂脫稿即於十一月十四日召集臨時股東總會因不足法定人數未能開會本屆開會自應繼續討論屆期務盼 蒞臨以策進行而鞏行基無任企禱除另發函通知外特此通告 中國銀行總管理處啟

### 開成土木股份有限公司召集股東常會廣告

啟者本公司九年分股東正息紅利業經董事會審定正息六釐紅利八釐俟股東會議決後分派並定陽曆四月三日即陰曆二月二十五日午後二時在北京西單報子街本公司開股東常會祈各股東於開會前三日攜帶股票至本公司驗取入場券以憑到會如因事不克親到請出具委託書託他股東代表除另函奉達外特此通告

### 北京宛南十三縣救災協會通告

豫南宛屬各縣災情慘重死亡相繼值此青黃不接春賑尤關緊要同人爰於十年一月組織北京宛南十三縣救災協會暫借東城門樓胡同門牌三號李宅花園為辦公處鎮平魏先生聯珉泚源李先生焜堉情願對內對外完全負責業經合力申請內務部准予備案在案復於三月十八日奉到京師警察廳批文內開該會以急募賑款拯救災黎為宗旨係屬慈善事業應准備案云云凡我宛屬鄉民父老官紳士庶關於賑濟事宜有商榷事件望逕函電本會接洽可也

### 遺失文憑作廢

鄙人於三月九號在豐台車站遺失皮包一個內計洋五十元中國大學堅字第四十九號文憑及學士證書各一張無論各界人員拾去均稱作廢特此聲明  
袁珍白

### 新元史出版

膠州柯鳳孫學士積平生學力撰成新元史二百五十七卷其書網羅宏富遠過舊史備見大總統序言暨教育部呈文中今依乾隆殿本二十四史式樣精刻告成全書分裝六十厚冊用夾連宣紙裝印紙墨精良每部收回工本實洋九十元在王府井大街印鑄局政府公報發行處及琉璃廠保古齋直隸官書局楊梅竹斜街青雲閣內富晉書莊等處寄售

### 聲明遺失

茲有北京中華儲蓄銀行代收北京裕民銀行股款收據第一第二兩紙拾頭均係壽記除向該行登請掛失外以後無論何人拾得均作為廢紙特此登報聲明  
壽記啓

### 印鑄局法令全書出版廣告

九年四期法令全書現已出版每部四冊定價大洋一元六角購至四十部以上者均照定價八折外寄郵費一角五分新疆郵費七角蒙古庫倫因郵局不寄印刷物件應按郵遞信件分量核算每部加郵費二元三角四分東洋二角六分西洋五角二分特此廣告

### ●印鑄局發行課發售山東古物調查表廣告

是書係內務部編訂按照道屬分縣記載附以說明先從河南省入手編輯其餘各省隨時繼續付印內容縝密詳盡無遺洵足資好古者之參考本局重加排印裝成單行本出售定價格外從廉每部大洋六角外埠另加郵費一角二分京兆古物調查表計一册售大洋三角五分郵費一角山東古物調查表現又出版每部二册定價一元五角郵費二角書出無多欲購從速特此廣告

### ●印鑄局新編法令輯覽續編出版廣告

本局所編法令輯覽續編頃已出版定價每部六元郵費內地五角新疆肆元西洋貳元東洋壹元書印無多欲快觀者請早日定購持預約券者亦請從速來取外埠寄預約券取書者按照上開郵費數目匯款以便發書特此廣告

### ●印鑄局訂定發給勳章時間廣告

逕啟者本局收發勳章事宜改歸經理科營業課管理凡來局領勳章者除星期日外每日上午九鐘起至十二鐘止午後自一鐘起至五鐘止請於此一定時間內按章帶費并憑單來局領取當有專員接待決不致誤特此廣告

### ●印鑄局仿造古式印鈕特別廣告

逕啟者本局鑄造金銀銅質圖章數載以還成效昭著因日趨於發達遂益謀乎改良特仿秦漢魏晉鑄就恐種鈕式模型古樸種類繁多價值格外從廉工質力求精美洵足以供金石家之鑒賞如承惠顧極表歡迎恐未週知特此佈告

### ●印鑄局編纂職官任免年月表出版廣告

本局編纂職官任免年月表起民國元年迄民國五年其間京外各重要機關職員之任免按年列表成式若網在綱極便檢閱誠關心時事者必備之書也紙張精良裝訂華美猶其餘事現經出版定價大洋一元二角外埠加郵費大洋二角

中華民國十年三月二十八日星期一第一千八百三十號

印鑄局發行

北京東長安牌樓王府井大街  
電話東局第二百零一號

# 政府公報

## 本報價目

- 一本報按照陽曆每日出報一號
- 一定購三月者收回大洋二元三毛
- 一定購長年者收回大洋八元
- 一外埠購報每半年加郵費一元

如送報夫役私自加價請告知本局以便查究是為至要

- 一定購一月者收回大洋八毛
- 一定購半年者收回大洋四元五毛
- 一零售每號銅元五枚以本日為限
- 一裝訂每月收回大洋一毛五分不裝訂者聽

# 目錄

## 命令

大總統令  
部令

交通部令  
司法部訓令二則

## 公文

呈

國務總理呈 大總統爲第二屆文官普通考試及格黃國雄等照章分發文(附單)

## 公函

內務部致交通部函  
大理院復總檢察廳函(統字第一四九八號)

## 公電

桑園俞樹棻來電  
哈爾濱董士恩來電  
內務部致哈爾濱董道尹電

安陵鎮瑞賓來電

內務部致安陵鎮盧賓電

長春嚴智鍾來電

內務部致哈埠嚴視察員電

德州德福蘭來電

內務部致桑園德福蘭電

內務部致山東田兼省長電

內務部致桑園黃醫官電

內務部致天津津浦路局電

津浦路局致交通部電

## 通告

交通部通告

大理院民二庭三月二十五日星期五下午

二時審判案件通告

大理院刑二庭三月二十五日星期五下午

二時審判案件通告

京師地方審判廳通告

## 廣告

命 令

大總統令

大總統令

葉濟給予二等大綬寶光嘉禾章楊葆元薛爾安均晉給二等大綬嘉禾章楊承澤陳善同均晉給二等嘉禾章范壽銘給予三等寶光嘉禾章張之銳楊焯均晉給三等嘉禾章此令

大總統  
統印

中華民國十年三月二十七日

國務總理靳雲鵬

大總統令

蔡運升鄭謙均給予二等寶光嘉禾章周玉柄顧次英均給予三等寶光嘉禾章鍾廣生羅廷棟鄭頤王英敏王莘均給予四等嘉禾章此令

大總統  
統印

中華民國十年三月二十七日

國務總理靳雲鵬

大總統指令第七百二十九號

令國務總理靳雲鵬



呈核河南省長年終考績請獎勵章人員開單呈鑒由  
呈悉葉濟等已有令明發龍敏修著傳令嘉獎餘均如擬給章此令

大總統印

中華民國十年三月二十七日

國務總理靳雲鵬

大總統指令第七百三十號

令國務總理靳雲鵬

呈核吉林省長年終考績請獎勵章人員繕單呈鑒由  
呈悉蔡運升等已有令明發梁之瀚駱家驥沈德操趙憲章賈迺恭均著傳令嘉獎餘均如擬給章此令

大總統印

中華民國十年三月二十七日

國務總理靳雲鵬

大總統指令第七百三十一號

令國務總理靳雲鵬

呈核內務部請獎江西檢查郵電人員涂道廣等擬請分別核給勳章繕單呈鑒由

呈悉均准如擬給章此令

**大總統印**

中華民國十年三月二十七日

國務總理靳雲鵬

大總統指令第七百三十二號

令署司法總長董康

呈彙案請叙司法官夏勤等官等由

呈悉夏勤任應龍等均准叙四等孫廷徽等均准叙五等此令

**大總統印**

中華民國十年三月二十七日

國務總理靳雲鵬

司法總長董康



部令

交通部令第一四六號

霍邦利林詩南史植吳叔啟周彞鼎杜祖培林炳昇徐家球韓煥章邵慶餘郭廣智伍少亭盧亞金振強李寶昌均給予本部二等二級獎章陳彥森馬業勳董福潤李廣鑑丁沅蓀高長森朱慰如蕭慶彬周燎吳寶仁廖錦和均給予本部二等三級獎章鄭鴻儒給予本部三等二級獎章此令

部印

中華民國十年三月二十四日

署交通總長葉恭綽

司法部訓令第二五九號

熱	統	審	判	處	長
京	外	高	等	檢	察
東	省	特	別	區	域
新	疆	司	法	籌	備
東	省	特	別	區	域
新	疆	司	法	籌	備
東	省	特	別	區	域
新	疆	司	法	籌	備

查統計報告用以考查成績本不厭其詳惟體察現在情形每因表冊過多造報反形遲滯茲特酌量刪併以利推行除應廢各表冊另單開列外其餘各種統計報告自應分別依限辦理不得再行藉辭延宕嗣後高等廳處彙送各屬所報表冊亦應認真考核不得率行轉報爲此令仰該廳遵照並轉令所屬一體遵照此令

附單

一 推檢分結案件表

一 民事執行案件月報表

- 一 民事執行事件一覽表
- 一 民事執行處執行終結案件報告書
- 一 刑事年報判決清冊(但此項冊報內附屬之執行一覽表仍應繼續造報)
- 一 各監所囚糧統計表

部印

中華民國十年三月二十二日

署司法總長董康

司法部訓令第二七九號

熱綏察都統署審判處處長  
令 京外高等審判廳廳長  
檢察廳檢察長  
新疆司法籌備處處長

查民刑訴訟各案卷宗關係重要業經本部以第二五二號訓令通行各廳處飭屬整理在案各縣兼理訴訟對於卷宗一項素少注意且用紙參差不齊最易有破損散失情事亟應設法整頓以薪劃一但各縣用人較少情形略有不同若一律限期清理事實上不無窒礙應由各廳處長查照本部前頒整理卷宗辦法通令所屬各縣做照遵行不妨先從新案著手如有成效卓著者准由該管廳處長官據實呈部優給獎勵以策進行仰即遵照此令

部印

中華民國十年三月二十五日

署司法總長董康

公 文

呈

國務總理呈

大總統爲第二屆文官普通考試及格黃國雄等照章分發文(附單)

爲第二屆文官普通考試及格黃國雄等照章分發繕單恭呈仰祈鈞鑒事據銓叙局呈據第二屆文官普通考試及格黃國雄金翊賢等呈明在京服務請分原官署學習吳大同孫國珍蕭成章張烈賈永年葉超等請分各省區學習各等情又准京兆尹咨請將邢允範一員改分京兆前來查黃國雄前在京師第一監獄練習金翊賢現充鹽務學校書記擬即分別發往原官署學習吳大同請分直隸孫國珍請分江蘇蕭成章張烈等請分湖北賈永年葉超等請分京兆核與定章均屬相符擬准分別發往各省區學習又查該員邢允範係技術職中等及格呈准分發山東學習人員既准京兆尹咨調核與改分成案尙屬相符擬即照准所有第二屆文官普通考試及格黃國雄等照章分發緣由繕單呈請鑒核轉呈等情理合據情呈請鈞鑒訓示施行謹呈  
十年二月九日已奉 指令

計開

行政職中等黃國雄

以上一員擬分發司法部

行政職中等金翊賢

以上一員擬分發鹽務署

行政職中等吳大同

以上一員擬分發直隸

行政職中等孫國珍

以上一員擬分發江蘇

行政職中等蕭成章 行政職中等張烈

以上二員擬分發湖北

行政職中等賈永年 行政職中等葉超

以上二員擬分發京兆

技術職中等邢允範

以上一員擬改分京兆

公函

內務部致交通部函

逕啟者查桑園僉專員樹棻現因染疫身故本部已急派陳技正祀邦於本日馳往接防據該員面稱到桑以後須借用車輛懇請電致路局隨時照撥等語除逕電津浦路局外相應函請貴部請煩轉飭務予設法照撥至緬公誼此致

中華民國十年三月二十五日

大理院覆總檢察廳函(統字第一四九八號)

逕復者准貴廳函開據山東高等檢察廳呈稱據濟南地方檢察長雷質臚陳法律疑義十點請求解釋到院除關於刑事部分九點由院先行解答外內有依統字九零九號解釋孀婦改嫁主婚人所受之財本以供孀婦置備粧奩及其因婚姻所需之費用並非給予主婚人以特別之利益究竟此種財禮其所有權屬於何人如主婚人未供上項用度而有侵沒情事孀婦可否出而主張並主婚人應否構成犯罪此應請求解釋者三等語查現行律財禮二字徵諸吾國夙尚比之獻贄饋贖之例應爲主婚人所受所有權即屬於主婚人縱未以之置備嫁奩或充當婚費亦不能指爲侵沒自不成犯罪相應函復貴廳查照轉飭可也此復

中華民國十年三月二十一日

公電

桑園俞樹葵來電三月二十一日

內務部長鈞鑒本日魯省全境無疫斃者桑園及直界各死一人驗明均非肺疫恐傳聞失實併聞俞樹葵叩

哈爾濱董士恩來電三月二十二日

內務部鈞鑒哈埠地方公益會助理防疫之俄醫官斯尼次對於檢驗疫症頗具熱心詎於本月十八日染疫延至二十日身故業於二十一日將屍體燒化經士恩會同伍總辦親往弔唁以示哀悼除分電外謹聞士恩

內務部致哈爾濱董道尹電三月二十四日

哈爾濱董道尹鑒電悉俄醫斯尼次染疫身故極深惋惜仰該道尹等轉達部意藉表慰唁內務部敬印

安陵鎮瑞賓來電三月二十二日

內務部鈞鑒愈醫生已染疫昨晚余同海軍醫學校謝君在愈醫生車上談話半小時之久是時愈醫生已覺有微恙并咳嗽余等現擬隔離五日請派員前來接辦幸勿將此事宣布并通知家屬爲荷瑞賓

內務部致安陵鎮盧賓電三月二十四日

安陵鎮盧賓君鑒電悉愈專員染疫身故殊爲惋惜本部已派陳技正祀邦剋日赴桑接辦防疫事宜執事現已隔離惟祝康復爲盼內務部敬印

長春嚴智鍾來電三月二十二日

內務部總長鈞鑒盧瑞二電敬悉擬今晚赴哈長春一切由金醫官主持陳技正未識何日起程嚴智鍾濠

內務部致哈埠嚴視察員電三月二十四日

哈爾濱董道尹轉嚴視察員鑒濠電悉愈專員樹葵現已染疫病故已急派陳技正祀邦赴桑接替哈事即由



該員會同董道尹伍醫官迅速妥爲籌防早期結束仍將辦理情形隨時電部爲要內務部敬印

德州德福蘭來電 三月二十二日

內務部鈞鑒愈醫生確已染疫頃自桑園回德明日再赴該處辦理防疫事宜以待貴部派員前來接替謹電聞德福蘭

內務部致桑園德福蘭電 三月二十四日

桑園檢疫所德福蘭君鑒愈專員染疫身故極爲惋惜本部現派陳技正祀邦剋日赴桑接替該員未到以前即請執事暫留協助內務部敬印

內務部致山東田兼省長電 三月二十五日

山東田兼省長鑒愈專員樹染疫身故本部已急派陳技正祀邦馳往接替本日准可抵桑特聞內務部有印

內務部致桑園黃醫官電 三月二十五日

桑園檢疫所黃醫官實存鑒電悉愈專員因公殞命至深悲惋頃已呈請照最優例議卹並請特給卹典卹費以示優異至該處防務已飭陳技正馳往接替本日准可抵桑該員現尙隔離想各安好共事各員均代達部意一一慰問併盼速復內務部有印

內務部致天津津浦路局電

天津津浦路局鑒桑園愈專員染疫身故本部已急派陳技正祀邦於本月馳往接替該員到桑以後倘須借車輛請予設法照撥爲盼內務部有印

津浦路局致交通部電

交通部總次長鈞鑒據醫員翟俊升二十三晚自安陵來洋文電譯稱服務人等平安附近地方無疫症等語謹電陳世章沆梅三

# 通告

## 交通部通告

爲通告事本年二月分本部核准註冊給照之大小輪船合亟刊登公報以便周知特此通告  
中華民國十年三月十九日

計開

營業者	船名	噸數	航綫	總號地方	輪船價值	註冊號數	給照日期
裕鄂輪船局	裕華	八噸二三	漢口至長沙	由吉林省城至同江縣又由至廟街又由嫩江縣至三岔河又由興凱湖至伯力	購值估本四千五百兩	輪字第二七九五號	二月一日
秦峻峰	長江	一百三十六噸	寧波至永嘉瑞安	常熟	購價二萬零三百元	輪字第二七九六號	二月一日
永川輪船公司	湖廣	九十六噸	宜昌至吉安	常熟	購價四萬元	輪字第二七九七號	二月二十四日
晉康小輪局	江吉	十四噸	常熟至沙頭廟	常熟	購價四千元	輪字第二七九八號	二月二十二日
永利合記輪局	協安汽	五噸	九江至長江	常熟	租賃估價二千五百兩	輪字第二七九九號	二月二十二日
厚德輪船局	萬利	十七噸二〇	九江至長江	常熟	購價一萬二千兩	輪字第二八〇〇號	二月二十四日
通濟輪船公司	快利	十九噸一五	永嘉至里隆	常熟	購價三千七百兩	輪字第二八〇一號	二月二十二日
陳運生	東波	四十八噸〇九	貴縣至縣縣	常熟	購價八千五百元	輪字第二八〇二號	二月二十三日

## 大理院民二庭三月二十五日星期五下午二時審判案件通告

- 一 王思垠與趙仁金等因帳款涉訟不服黑龍江高等審判廳第二審判決聲明上告一案(宣告判決)
- 一 張君義與劉敬六因地畝涉訟不服黑龍江高等審判廳第二審判決聲明上告一案(宣告判決)
- 一 盛世馨與葛奎基因地畝涉訟不服奉天高等審判廳第二審判決聲明上告一案(宣告判決)
- 一 灤縣曹家口村國民學校與彭印等因廟產涉訟不服直隸高等審判廳第二審判決聲明上告一案(宣

告判決

- 一 京師陳永福爲陳永志與陳文魁等因遺產涉訟再抗告案(決定)
- 一 奉天趙榮九與侯惠臣因夥虧涉訟抗告案(決定)
- 一 湖北長春公所與清和保安會會員因碼頭涉訟再抗告案(決定)
- 一 直隸張梅與劉子貞因買地涉訟聲請再審案(決定)

大理院刑二庭三月二十五日星期五下午二時審判案件通告

- 一 王星輝等犯誣告罪不服河南第一高等審判分廳第二審判決聲明上告案(宣告判決)
- 一 張成年犯故買贓物罪不服山西高等審判廳第二審判決聲明上告案(宣告判決)
- 一 鄒氏犯殺人和姦俱發罪不服山東高等審判廳第二審判決聲明上告案(宣告判決)
- 一 張春台等犯傷人致死罪不服直隸高等審判廳第二審判決聲明上告案(宣告判決)
- 一 王二龍犯強姦殺人及竊盜等罪不服京師高等審判廳第二審判決聲明上告案(宣告判決)
- 一 甘肅鮮其華等犯傷害致死罪聲明抗告案(決定)

京師地方審判廳通告

爲通告事本廳執行張陸氏訴劉朱氏等欠債一案已將所封安定門內大街路東德懋號舖底拍賣與滿春坡並點交管業在案惟該舖底原有字據迭經嚴追臧益齋迄未遵繳除已於拍賣書據註明作廢外嗣後無論轉給何人概認無效特此通告

中華民國十年三月二十五日

**廣告**

**寶成** 金銀店 營業廣告

本號買賣各種公債證券股票生金生銀各國貨幣代取公債中籤息款以及存放款項並買賣珍珠足金赤葉各種新式金珠鑽石鑲嵌首飾純銀珠那中西器皿壽壽饋送古鑑爐瓶奇巧玩物無不精美一切交易格外克己以副 諸君惠顧之雅意店設前門外廊房頭條東頭 電話南二九一六 二〇三四 一九八〇

**同康銀號買賣有價證券廣告**

本號業務買賣珍珠足金赤葉各國金銀貨幣各種公債股票代取股利公債仲籤本息無論多寡均可磋商開金格外克己以副惠顧雅意北京前門外廊房頭巷電話南局一二九六 一八四四電報掛號六六六三

**中源銀號買賣各種公債證券廣告**

本號業務經理買賣各種公債證券股票及生金銀各國貨幣代取股利公債中籤息款一切開金格外克己辦事手續力求簡便以副惠顧諸君之雅意北京前門外西河沿路南電話南局二一三三又一六七二

**義昌源銀號開幕交易廣告**

本號業務定期存款活期存款抵押放款貼現放款辦理各省滙兌買賣生金生銀各種公債有價證券各國通行貨幣金錢並代取公債中籤及公債息款佣金格外克己手續力求簡便以副惠顧之雅意定於夏曆正月十一日即陽曆二月十八號開幕特此廣告 北京前門大街路西本號謹啟

電話南局 一七七一 二四四十二 二九八三 二五六六 一六八六 三二五三

**天津久大精鹽總公司股東常會廣告**

本公司定於陽曆四月十七號下午一時在北京鐵門安慶會館開股東常會修改章程選舉董事監察並發表分派庚申年度紅利議案屆時務請股東諸君惠臨如因事不克到會者可委託代表惟須攜帶囑託書以憑查驗除用書信通知外恐未週知特此奉聞 民國十年三月九號董事會啟

### 上海東亞同文書院中華學生部招生廣告

**主旨** 本院設立滬上已二十年卒業日本學生一千三百餘名成績夙著於去年九月開辦中華學生部教授中國學生高等實業專門學科前蒙中國教育部贊同所有來本院肄業生及卒業生得與國立高等專門學校學生及卒業生受同等之待遇

**修學年限** 豫科一年本科四年豫科專授日英文英文兼補學費免收學費暫定業生受同等之待遇

**學費** 每月徵收膳宿費六元(制服由本院酌定樣式隨時代製照價收費全五年) 資格 以中等以上學校畢業者為合格

**報名手續** 凡有志願者須依據中國教育部所定東亞同文書院中國學生入學辦法請由各省教育廳或省長公署之教育科(但在北京由京師學務局)選送者免入學試驗此項志願者務於三月三十一日以前呈報各該管官廳請求選送(如欲直接向本院報名投考者須於四月十五日以前可)

**名額** 五十名

**注意** 本院備有東亞同文徑行報名候本院定期試驗試驗科目為華文英文算學三科

程入學須知及中國學生入學辦法以及入學志願書用紙等印刷品可向上列中國各官署或日本公使館領事館索閱或函達上海徐家匯虹橋路本院中華學生部索取亦可

### 太平貿易公司廣告

本公司額定資本一百萬元遵照公司條例呈奉 農商部批准立案註冊經辦華洋各種原料機件以及進出口貨物兼營存款放款及國內外匯兌買賣各種公債股票及各項有價證券代辦一切可靠實業總公司設在北京各埠通商口岸均有代理機關茲定於本年三月二十一日正式開幕照章營業如承各界 賜顧一切交易無不格外克己往來手續亦均力求簡便以副 惠顧諸君之雅意特此廣告 地址北京前門內化石橋四十七號 電報掛號太字一三三二 總理室電話南局三六七五 營業室電話南局三四一六

### 農商部有獎實業債券局催領獎款廣告

第一期有獎實業債券中籤獎金由本局指定各省區中國銀行北京分發行所上海萬寶源為給獎機關並定於本年三月三十一日為截止期限逾期作廢各等情業經廣登京外各報通告在案現去截止期限不遠凡有中籤各券務望速向上開各機關領取獎款切勿自誤

### 勸業銀行發行債票廣告

查勸業銀行條例第五章第三十五條本行於資本金繳足四分之一以上時得發行勸業債票第三十六條債票票面金額定為十元並為無記名式茲經董事會議決自三月一日起發行第一次債票一百五十萬元辦法總額銀元二百五十萬元票面每張拾元利息長七厘每年三月九月付息即在償還期限國民十二年三月一日由北京及外埠各分行支取

及外埠各分行如數償還獎金銀元拾元利息長七厘每年三月九月付息即在償還期限國民十二年三月一日由北京及外埠各分行支取

此項債票祇認票不認人未到期時得隨意買賣抵押

### 通豐麵粉公司發息廣告

啟者本公司九年份正利業經照章由股東會議決定于十年四月一日起付在京各股東請屆時攜帶股票息單至總公司驗明發給其外埠各股東請將息單就近托由天津上海漢口三處中孚銀行寄京代取此啟

### 民生通信社緊要啟事

本社因營業日益發達原定社址不敷辦事茲定三月二十五日徙居於北京宣武門內北新華街門牌十三號大洋樓內編輯室電話南局八號樓下傳遞處電話南局二千八百八十四號電報掛號三三六六嗣後如有各省往來電報及京內各處函件請逕寄本社可也此佈

民生通信社啟

△樓上編輯室電話南局八號  
△樓下傳遞處電話南局二千八百八十四號

### 遺失文憑作廢

鄙人於三月九號在豐合車站遺失皮包一個內計洋五十元中國大學堅字第四十九號文憑及學士證書各一張無論各界人員拾去均稱作廢特此聲明

袁珍白

### 聲明遺失

茲有北京中華儲蓄銀行代收北京裕民銀行股款收據第一第二兩紙拾頭均係壽記除向該行聲請掛失外以後無論何人拾得均作為廢紙特此登報聲明

壽記啟

### 通惠實業公司發息廣告

啟者本公司定於本年三月十一號起發給第六屆股息在京各股東屆期請持股票息單到北京絨線胡同本公司領取其外埠各股東即由天津上海漢口三處中孚銀行各憑股票息單代為發給此啟

### 北京銀行公會特別啟事

近日北京各報迭載前門內某行公會聚賭情事查本公會會所適在前門內西皮市惟賭博為會章所嚴禁自成立以來從無此種行為事關本會名譽除函請警察廳隨時派員來會查察外用特登報聲明

### 中國銀行召集通常股東總會廣告

查中國銀行則例第十九條之規定通常股東總會每年於總行所在地開會一次茲經董事會議定於民國十年四月二十四日即夏曆辛酉年三月十七日午後一時在北京開會假前門內西皮市銀行公會為會場各股東具有則例第二十二條之會員資格者（自開會日起算在六十日以前註冊繼續有十股以上之股東）務請於會期前親持股票至本行各分支行驗取到會執據並希於開會以前三日內持執據赴總行報到換取入場券以便到會如因事故不能到會得於驗取執據後連同委託書交由到會股東按照則例代理再查章程第二十七條監事三年一任現任監事已屆任滿之期自應於本屆常會遵章改選又查去歲股東常會議定修改本行章程一案經舉定起草員修訂脫稿即於十一月十四日召集臨時股東總會因不足法定人數未能開會本屆開會自應繼續討論屆期務盼 蒞臨以策進行而鞏行基無任企禱除另發函通知外特此通告  
中國銀行總管理處啓

### 開成士木股份有限公司召集股東常會廣告

啟者本公司九年分股東正息紅利業經董事會審定正息六釐紅利八釐俟股東會議決後分派並定陽曆四月三日即陰曆二月二十五日午後二時在北京西單報子街本公司開股東常會祈各股東於開會前三日攜帶股票至本公司驗取入場券以憑到會如因事不克親到請出具委託書託他股東代表除另函奉達外特此通告

### ●新元史出版

膠州柯鳳藻學士積平生學力撰成新元史二百五十七卷其書網羅宏富遠過舊史備見大總統序言暨教育部呈文中今依乾隆殿本二十四史式樣精刻告成全書分裝六十厚冊用夾連宣紙裝印紙墨精良每部收回工本實洋九十元在王府井大街印鑄局政府公報發行處及琉璃廠保古齋直隸官書局楊梅竹斜街青雲閣內富晉書莊等處寄售

### ●經募車債銀行團代購鐵路車輛招標廣告

本團現受交通部之委託代京漢京綏津浦滬杭甬等路訂購潑來黎式機車三十輛墨堪豆式機車二輛太平洋式機車三輛英國式機車六輛全鋼棚車二百輛敞車一百輛凡願承辦上開各項車輛者可備具圖說費用向本團辦事處索取招標簡章及車輛圖樣說明書

開標日期 十年六月十五日下午二時

圖說費

- 潑來黎式機車圖說 華銀十元
- 墨堪豆式機車圖說 華銀六元
- 太平洋式機車圖說 華銀六元
- 墨堪豆式及太平洋式機車通用煤水車圖樣 華銀四元
- 英國式機車圖說 華銀十元
- 全鋼棚車專用圖說 華銀十元
- 全鋼敞車專用圖說 華銀十五元
- 棚車敞車通用機件圖樣 華銀二十五元

本團辦事處在北京前門內西皮市銀行公會內

電話南局三五八六 三六七六

### ●印鑄局佈告

逕啟者本局發行書報自六年十月一日起改收現洋業經通告在案各省函購書報交官商行號匯兌時請計明現洋字樣如由郵局匯寄不收郵印花印各票其隨函附有各項鈔票概照市價折現特再佈告



### 北京宛南十三縣救災協會通告

豫南宛屬各縣災情慘重死亡相繼值此青黃不接春賑尤關緊要同人爰於十年一月組織北京宛南十三縣救災協會暫借東城門樓胡同門牌三號李宅花園辦公處鎮平魏先生聯珉泚源李先生焜輝請願對內對外完全負責業經合力申請內務部准予備案在案復於三月十八日奉到京師警察廳批文內開該會以急募賑款拯救災黎為宗旨係屬慈善事業應准備案云云凡我宛屬鄉民父老官紳士庶關於賑濟事宜有商榷事件望逕函電本會接洽可也

### 印鑄局法令全書出版廣告

九年四期法令全書現已出版每部四冊定價大洋一元六角購至四十部以上者均照定價八折外寄郵費一角五分新疆郵費七角蒙古庫倫因郵局不寄印刷物件應按郵遞信件分量核算每部加郵費二元三角四分東洋二角六分西洋五角二分特此廣告

### 印鑄局新編法令輯覽續編出版廣告

本局所編法令輯覽續編頃已出版定價每部六元郵費內地五角新疆肆元西洋貳元東洋壹元書印無多欲快觀者請早日定購持預約券者亦請從速來取外埠寄預約券取書者按照上開郵費數目匯款以便發售特此廣告

### 印鑄局發行課發售山東古物調查表廣告

是書係內務部編訂按照道屬分縣記載附以說明先從河南省入手編輯其餘各省隨時繼續付印內容縝密詳盡無遺洵足資好古者之參考本局重加排印裝成單行本出售定價格外從廉每部大洋六角外埠另加郵費一角二分京兆古物調查表計一冊售大洋三角五分郵費一角山東古物調查表現又出版每部二冊定價一元五角郵費二角書出無多欲購從速特此廣告

中華民國十年三月二十九日星期二第一千八百三十一號

印鑄局發行

北京東長安牌樓王府井大街  
電話東局第二百零一號

# 政府公報

## 本報價目

- 一本報按照陽曆每日出報一號
- 一定購三月者收回大洋二元三毛
- 一定購長年者收回大洋八元
- 一外埠購報每半年加郵費一元

- 一定購一月者收回大洋八毛
- 一定購半年者收回大洋四元五毛
- 一零售每號銅元五枚以本日為限
- 一裝訂每月收回大洋一毛五分不裝訂者聽

如送報夫役私自加價請告知本局以便查究是為至要

# 目錄

## 命令

大總統令

部令

司法部訓令三則

## 布告

大理院布告

## 公文

呈

內務部呈 大總統為浙江溫嶺縣警佐

王弼因公負傷請予照例給卹文

內務部呈 大總統為吉林同賓縣警察

隊長李向春因公死亡擬請照章給卹文

陸軍部呈 大總統呈准黑龍江督軍孫

烈臣咨請以郎志祿等陞補佐領各缺文

(附單)

## 公函

大理院復黑龍江高等審判廳函 (統字第

一四九九號)

## 批示

內務部批二則

## 公電

津浦路局致交通部電二則

## 通告

大理院民三庭三月二十六日星期六下午

二時審判案件通告

大理院民四庭三月二十六日星期六下午

二時審判案件通告

國有鐵路各站賑務運輸表(京綏綫)九年

十二月上旬

## 廣告

命 令

大總統令

大總統令

兼署陸軍總長靳雲鵬呈請任命恩厚為陸軍第二十九師礮兵第二十九團團附應照准此令

大總統印

中華民國十年三月二十八日

國務總理 靳雲鵬  
陸軍總長

大總統指令第七百三十三號

令署海軍總長薩鎮冰

呈報民國九年分海軍士兵犯罪事由列表呈鑒由  
呈悉此令

大總統印

中華民國十年三月二十八日

國務總理靳雲鵬

海軍總長薩鎮冰

大總統指令第七百三十四號

令署司法總長董康

呈彙案請給馬壽華等獎章由  
呈悉均准如擬給獎此令

大總統印

中華民國十年三月二十八日

國務總理靳雲鵬

司法總長董康

大總統指令第七百三十五號

令兼署福建省長李厚基

呈彙報本年一月份委用各縣知事繕單呈鑒由  
呈悉交內務部查照此令

大總統印

中華民國十年三月二十八日

國務總理靳雲鵬

內務總長張志潭

部令

司法部訓令第二七零號

熱綏察都統署審判處處長  
令 京外高等審判廳廳長  
新疆司法籌備處處長

查民事執行案件月報專表業經本部以第二五九號訓令廢止在案嗣後此項執行案件即專憑民事訴訟月報表考核應於該表未結欄審理中之下停止之上添設執行中一格以便分析填載再民事執行案件逾三月以上尙未終結者併應於備考欄內聲明理由用資查考除通令外合令仰該處遵照并轉令所屬一體遵照此令

部印

中華民國十年三月二十四日

署司法總長董康

司法部訓令第二七一號

東省特別區域高等審判廳  
令 京外高等檢察廳  
京師地方檢察廳  
新疆司法籌備處  
各都統署審判處

查各審判衙門判決煙案向係專案報部嗣因過於繁瑣由本部三年九月虞電改爲按月彙報惟自施行以來仍多窒礙茲爲便利起見擬將是項案件除判處五等有期徒刑拘役罰金者依照本部第二五九號訓令毋庸呈報判決清冊僅於年終造送執行一覽表外其判處二等及三四等有期徒刑各煙案應分別按月按

季與其他刑事案件合併彙報以省程序合令仰該處並轉飭所屬一體遵照此令

部印

中華民國十年三月二十二日

署司法總長董康

司法部訓令第二七七號

令安徽高等檢察廳檢察長袁鳳曦

據安徽律師懲戒會呈稱准安徽高等檢察廳函據懷寧地方檢察長以律師吳穎奇違背職務請付懲戒一案移送會當經本會議決該律師應受停職三箇月之處分理合檢同決議書呈請察核等情本部查核無異律師吳穎奇應如該會決議予以停職三箇月之處分除將決議書送登政府公告外仰即轉飭地方檢察長照章執行此令

部印

中華民國十年三月二十五日

署司法總長董康

安徽律師懲戒會決議書

被懲戒人律師吳穎奇

右被付懲戒律師因違反應守義務事件由安徽高等檢察廳檢察長函送到會並由高等檢察長委派檢察官阮武仁列席本會開會審查決議如左

主文

律師吳穎奇應受停職三箇月之處分

### 事實

緣律師吳穎奇籍隸桐城在安慶省城執行律師職務民國八年九月有桐城縣民陶煥章陶蘭生等被吳召南等告訴竊盜森苗一案委任該律師辯護嗣因吳召南舉出地保董寬坦作證該律師深慮董寬坦之供述於陶煥章等不利乃設計藏匿地保使不到案比由董寬堂將地保誘至吳穎奇律師事務所輪流看守不令外出而吳穎奇又以到案必被收押等情爲之恫喝旋經懷寧地方檢察廳查明該律師此種行爲實有違反律師應守之義務提付懲戒到會

### 理由

查律師暫行章程第十八條載律師應以誠篤及信實行其職務對於法院或委任人不得有欺罔行爲又懷寧律師公會會則第三十六條載律師不得指示原被告捏造或湮沒證據等語本件被告付懲戒之律師吳穎奇因代辦陶煥章竊盜被訴一案對於懷寧地方檢察廳指傳之人證董寬堂設計藏匿使不到案察其用意無非湮沒不利於被告人陶煥章等之證言致使該案事實真相不易明瞭而法院調查事實之職權亦因之而發生障礙其於應守誠篤信實之義務已顯相違背自非依法懲處不足以維持法院之威信而整飭律師之風紀該被告付懲戒人向本會提出辯明書其第一理由即謂早已撤銷律師登錄不受地方檢察廳之監督等語查律師應否受懲戒即以該律師執行職務時有無違章之行爲爲斷違反義務之行爲既在執行職務之時而其違反義務之行爲又非輕微若概不予以懲戒匪惟啟律師規避之門且與立法之始意不合此項意旨自難認爲正當其第二項論旨即攻擊刑事判決採用之事實不確查該律師抑置證人董寬坦不令到庭各節均由陶蘭生戴道元等到案供明有刑事紀錄可考尤非空言所能諉卸此項論旨要亦不能認爲成立本件被告付懲戒人違反律師應守之義務依上論斷實無可諱飾合依律師暫行章程第三十七條第二款酌予停職三箇月之處分以示儆懲爰決議如主文

中華民國十年二月一日



三月二十九日第一千八百三十一號

會長張映竹  
會員廖文洵  
會員喻兆麟  
會員歐陽煦  
會員韓 燾  
書記官王國倫

## ✿ 布 告 ✿

### 大理院布告第一號

爲布告事查民事案件本許當事人逕向本院投遞訴狀然一經審查往往有毋庸本院裁判之件若不明白指示或不免誤會此後本院收受訴狀倘有毋庸裁判者除下列十六十七二項外概由民事科分別辦法通知各該當事人仰即一體遵照可也特此布告

計開

- 一 未經各審判衙門或審判處爲第二審裁判向本院上訴之件
- 二 未經各審判衙門或審判處裁判向本院聲請提審之件
- 三 經各審判廳處終審裁判確定向本院上訴之件
- 四 向本院聲請令飭各審判廳處依法受理或迅速審判之件
- 五 向本院聲請令飭各審判廳處調查證據之件
- 六 向本院聲請執行之件
- 七 向本院聲請令飭迅速執行或停止執行之件
- 八 判決後聲請參加之件
- 九 再審駁斥後仍以同一理由聲請再審之件
- 十 控告或抗告（不屬於本院管轄）逾期向本院聲請回復原狀之件
- 十一 向本院聲請假扣押或假處分之件
- 十二 對縣知事或地方審判廳推事向本院聲請拒却之件
- 十三 在各審判廳處和解後逕向本院聲請救濟之件
- 十四 向本院聲請發支付命令之件

- 十五當事人向本院聲明非常上告之件
- 十六以私人名義向本院聲請解釋法律之件
- 十七以傳單冤單廣告等形式向本院聲請之件
- 十八以其他應屬司法部或他司法行政長官權限事項向本院申訴之件
- 十九以其他應屬檢察廳權限事項向本院申訴之件
- 二十以應屬平政院權限事項向本院申訴之件
- 二十一以應屬軍事裁判事項向本院申訴之件

代理大理院院長職務庭長潘昌煦

院印

中華民國十年三月二十四日

公文

呈

內務部呈

大總統為浙江溫嶺縣警佐王弼因公負傷請予照例給卹文

為浙江溫嶺縣警佐王弼因公負傷請予照例給卹恭呈仰祈鑒核事案准浙江省長沈金鑑咨稱據警務處呈據溫嶺縣呈稱警佐王弼率警緝擊要犯致被毆傷尙未成廢造具調查表呈請轉咨給卹等因到部查該警佐王弼因公負傷未成殘廢核與警佐官吏卹金給與條例第五條第二款事例相符擬請准照同條例第八條之規定委任警察官例給予一次卹金二百元以示矜恤如蒙允准即由部咨行該省長將該員應得卹金照數發給并咨財政部備案理合呈請鑒核訓示施行謹呈十年二月五日已奉 指令

內務部呈

大總統為吉林同賓縣警察隊長李向春因公死亡擬請照章給卹文

為吉林同賓縣警察隊長李向春因公死亡擬請照章給卹恭呈仰祈鑒核事案准兼署吉林省長鮑貴卿咨稱同賓縣知事鄧東山呈稱縣警察第五區保安警察隊長李向春於九年七月間擊匪被彈殞命檢具事實清冊咨請核卹等因到部查該故隊長李向春因公死亡核與警察官吏卹金給與條例第三條第一款之例相符擬請准照同條例第六第九兩條之規定暨附表第一號委任警官例給與一次卹金四百元遺族卹金五年年給二百元以資撫恤如蒙俞允即由部咨行該省長將該故員應得卹金照數發給並咨行財政部查照備案理合呈請鑒核訓示施行謹呈十年二月十一日已奉 指令

陸軍部呈

大總統呈准黑龍江督軍孫烈臣咨請以郎志祿等陞補佐領各缺文

(附單)

為請補佐領等缺事案准黑龍江督軍孫烈臣咨稱本屬出有佐領等缺將揀定各缺人員銜名咨部鑒核等因到部查經核明與歷案陞階均屬相符似應准予陞補理合繕單謹呈十年二月十日已奉 指令

三月二十九日第一千八百三十一號

謹將黑龍江督軍孫烈臣請補佐領等缺銜名繕單恭呈鈞鑒

計開

鐵山包正藍旗佐領瑞興病故遺缺請以該處同旗驍騎校郎志祿陞補  
郎志祿遞遺驍騎校一缺請以鑲藍旗領催額委筆帖式李夢庚陞補  
黑龍江城鑲白旗驍騎校姚玉倉陞任遺缺請以同城鑲紅旗裁缺筆帖式周繼功陞補

公函

大理院復黑龍江高等審判廳函(統字第一四九九號)

逕復者准貴廳函開查依照懲治盜匪法第九條由省長提交高等審判廳覆審案件應否通知同級檢察廳  
檢察官執行檢察官職務有甲乙二說甲說謂高等審判廳辦理盜匪案件依懲治盜匪法規定之程序均無  
須由同級檢察廳核轉故覆審盜匪案件亦無庸通知檢察官執行職務乙說謂高等審判廳辦理盜匪案件  
除懲治盜匪法有特別規定者外仍應依照通常控訴審程序辦理查該法於覆審時既無不應行知檢察廳  
之特別規定即應查照通常控訴審程序通知檢察官況覆審結果有時改依刑律處斷尤有通知檢察官執  
行職務之必要二說孰是事關法律疑義相應函請鈞院解釋示覆等因到院查審判廳審理盜匪案件應通  
知檢察官執行職務已見本院統字第一三三九號解釋文(參照統字第一四九五號解釋文)相應函復貴  
廳查照可也此致

中華民國十年三月二十二日

批 示

內務部批第二〇四號

原具呈人統計講習所學員于宗龍  
呈一件請更名桂林由

呈悉查該生所稱因避祖諱請更名桂林等情既據取具同鄉京官證明書前來應即照准除註冊並咨行江蘇省長訓令統計講習所外合行批示遵照此批

部印

中華民國十年三月二十三日

署內務總長張<sup>印</sup>

內務部批第二〇五號

原具呈人鄧慶朝

呈一件請更名頌唐由

呈悉查該生所稱因避祖諱請更名頌唐等情既據取具同鄉京官保結前來應即照准除註冊並咨行教育部外合行批示遵照畢業證書改註發還此批

部印

中華民國十年三月二十三日

署內務總長張<sup>印</sup>

十一

政府公報

三月二十九日第一千八百三十一號

第 171 冊 863

公電

津浦路局致交通部電

交通部總次長鈞鑒頃據北洋防疫處羅賓醫士本日午前自安陵來洋文電譯稱二十二日雙秦莊(譯音)染疫斃者二人津雲口莊(譯音)陳春莊(譯音)及雙秦莊與病人接觸者現已隔離以上各莊二十三日無疫斃者殷莊高莊隔離所內亦無斃者調查團已往吳橋南二十里之唐家莊(譯音)調查現已佈置第二隔離所明日可備安房屋十五間以備安置與病人接觸者之用所有四周村莊與病人接觸者均用敞車運往該所看視今日當有海軍醫官校添派學生前來等語謹電陳鑒察世章沈梅四

津浦路局致交通部電

交通部總次長鈞鑒頃據羅賓醫士二十四日晚自安陵來電譯稱吳橋縣境今日無新疫症發現隔離之接觸人中亦無斃命者各員司等皆平安今日海軍醫學校派學生四人到此明日可以開始助理一切等語合肅電陳世章沈發 三月二十五日



政府公報

三月二十九日第一千八百三十一號

第171册 865

✿ 通 告 ✿

大理院民三庭三月二十六日星期六下午二時審判案件通告

- 一 李繼珍與李秀智因婚姻涉訟不服湖北高等審判廳第二審判決聲明上告一案(宣告判決)
  - 一 劉趙氏與劉培泰因離婚涉訟不服甘肅高等審判廳第二審判決聲明上告一案(宣告判決)
  - 一 鄒段氏與鄒王氏因債務涉訟不服四川高等審判廳第二審判決聲明上告一案(宣告判決)
  - 一 陳徵孫與陳李氏因屋業涉訟不服福建高等審判廳第二審判決聲明上告一案(宣告判決)
  - 一 直隸安天蓬與安來春因執行涉訟再抗告案(決定)
  - 一 直隸葛玉良與陳學曾因賠償涉訟抗告案(決定)
  - 一 京師蔣德蔭與許增祿因房產涉訟聲請案(決定)
- 大理院民四庭三月二十六日星期六下午二時審判案件通告
- 一 柳石氏與柳昌榮等因承繼涉訟不服湖北高等審判廳第二審判決聲明上告一案(宣告判決)
  - 一 譚如相與馬朝明因婚約涉訟不服湖北第二高等審判分廳第二審判決聲明上告一案(宣告判決)
  - 一 楊在渭與楊聯雲因承繼涉訟不服山東高等審判廳再審判決聲明上告一案(宣告判決)
  - 一 李明義與澤田熊八郎因款項涉訟不服直隸高等審判廳第二審判決聲明上告一案(宣告判決)
  - 一 石國儀等與章汝植等因田畝涉訟不服湖南高等審判廳第二審判決聲明上告一案(宣告判決)
  - 一 信寶銘與修書勛因債務涉訟不服奉天高等審判廳第二審判決聲明上告一案(宣告判決)
  - 一 福建楊昭凱與施恭而因欠款涉訟上告案(決定)
  - 一 直隸宋蔡氏與宋春因家務涉訟上告案(決定)
  - 一 直隸孫學瀛與張連會等地畝涉訟聲請案(決定)

十五

政府公報 通告

三月二十九日第一千八百三十一號

國有鐵路各站振務運輸表(京綏綫)九年十二月上旬

起站 卸站 災

民糧

食銅 元棉

衣商

要

沙城 康莊 陽高縣 沙嶺子 宣化縣 蘇集 大同 柴溝堡 張家口 豐鎮 郭磊莊 下花園 孔家莊 新保安 東直門 西灣堡 羅文皂 豐台 西直門 共計

八十一名

一百六十五噸  
一千零五噸  
二百二十五噸  
六百九十五噸  
八百十五噸  
一百六十噸  
一千一百二十五噸  
九百四十噸  
八十噸  
一千四百八十一噸  
三百五十五噸  
二百二十噸  
二百六十噸  
二百六十噸  
二十噸  
二十噸  
七十噸

六百套帳棚四十架

督辦總輔賑務處

三百十九名  
六十名  
災民四百六十名 糧食七千八百九十六噸

棉衣六百套帳棚四十架

**廣 告**

**寶成** 金銀店 營業廣告

本號買賣各種公債證券股票生金生銀各國貨幣代取公債中籤息款以及存放款項並買賣珍珠足金赤葉各種新式金珠鑽石鑲嵌首飾純銀磁器中西器皿喜壽饋送古鑑爐瓶奇巧玩物無不精美一切交易格外克己以副 諸君惠顧之雅意店設前門外廊房頭條東頭 電話南二九一六 二〇三四 一九八〇

**同康銀號買賣有價證券廣告**

本號業務買賣珍珠足金赤葉各國金銀貨幣各種公債股票代取股利公債仲籤本息無論多寡均可磋商佣金格外克己以副惠顧雅意北京前門外廊房頭巷電話南局一二九六 一八四四電報掛號六六六三

**中源銀號買賣各種公債證券廣告**

本號業務經理買賣各種公債證券股票及生金銀各國貨幣代取股利公債中籤息款一切佣金格外克己辦事手續力求簡便以副惠顧諸君之雅意北京前門外西河沿路南電話南局二一三三又一六七二

**義昌源銀號開幕交易廣告**

本號業務定期存款活期存款抵押放款貼現放款辦理各省滙兌買賣生金生銀各種公債有價證券各國通行貨幣金錢並代取公債中籤及公債息款佣金格外克己手續力求簡便以副惠顧之雅意定於夏曆正月十一日即陽曆二月十八號開幕特此廣告 北京前門大街路西本號謹啟

電話南局 一七七一 二四四二 二九八三 二五六六 一六八六 三二五三

**天津久大精鹽總公司股東常會廣告**

本公司定於陽曆四月十七號下午一時在北京鐵門安慶會館開股東常會修改章程選舉董事監察並發表分派庚申年度紅利議案屆時務請股東諸君惠臨如因事不克到會者可委託代表惟須攜帶囑託書以憑查驗除用書信通知外恐未週知特此奉聞 民國十年三月九號董事會啟

### 通豐麵粉公司發息廣告

啟者本公司九年份正利業經照章由股東會議議決定于十年四月一日起付在京各股東請屆時攜帶股票息單至總公司驗明發給其外埠各股東請將息單就近托由天津上海漢口三處中孚銀行寄京代取此啟

### 太平貿易公司廣告

本公司額定資本一百萬元遵照公司條例呈奉 農商部批准立案註冊經辦華洋各種原料機件以及進出口貨物兼營存款放款及國內外匯兌買賣各種公債股票及各項有價證券代辦一切可靠實業總公司設在北京各埠通商口岸均有代理機關茲定於本年三月二十一日正式開幕照章營業如承各界 賜顧一切交易無不格外克己往來手續亦均力求簡便以副 惠顧諸君之雅意特此廣告 地址北京前門內化石橋四十七號 電報掛號太字一三二二 總理室電話南局三六七五 營業室電話南局三四一六

### 北京宛南十三縣救災協會通告

豫南宛屬各縣災情慘重死亡相繼值此青黃不接春賑尤關緊要同人爰於十年一月組織北京宛南十三縣救災協會暫借東城門樓胡同門牌三號李宅花園為辦公處鎮平魏先生聯珉泚源李先生焜焜情願對內對外完全負責業經合力申請內務部准予備案在案復於三月十八日奉到京師警察廳批文內開該會以急募賑款拯救災黎為宗旨係屬慈善事業應准備案云云凡我宛屬鄉民父老官紳士庶關於賑濟事宜有商榷事件望逕函電本會接洽可也

### 勸業銀行發行債票廣告

查勸業銀行條例第五十三章第三十五條本行於資本金繳足四分之一以上時得發行勸業債票第三十六條債票票面金額定為十元並為無記名式茲經董事會議決自二月一日起發行第一次債票二百五十萬元列後 總額 銀元二百 票面 每張 拾元 利息 長 七厘 每年三月九月付息即在 償還期限 國民十二年三月一日由北京 獎金 償還時每百 三元 此項債票祇認票不認人未 及外埠各分行如數償還 元給獎金 一元 到期時得隨意買賣抵押

## ●經募車債銀行團代購鐵路車輛招標廣告

本團現受交通部之委託代京漢京綏津浦滬杭甬等路訂購潑來黎式機車三十輛墨堪豆式機車二輛太平洋式機車三輛英國式機車六輛全鋼棚車二百輛敞車一百輛凡願承辦上開各項車輛者可備具圖說費用向本團辦事處索取招標簡章及車輛圖樣說明書

開標日期 十年六月十五日下午二時  
圖說費 潑來黎式機車圖說

墨堪豆式機車圖說 華銀十元  
華銀六元

太平洋式機車圖說 華銀六元  
華銀四元

墨堪豆式及太平洋式機車通用煤水車圖樣 華銀四元  
華銀十元

英國式機車圖說 華銀十元  
華銀十五元

全鋼棚車專用圖說 華銀十五元  
華銀二十五元

全鋼敞車專用圖說 華銀二十五元  
華銀二十五元

棚車敞車通用機件圖樣 華銀二十五元  
電話南局三五八六 三六七六

本團辦事處在北京前門內西皮市銀行公會內

## ●遺失文憑作廢

鄙人於三月九號在豐台車站遺失皮包一個內計洋五十元中國大學堅字第四十九號文憑及學士證書各一張無論各界人員拾去均稱作廢特此聲明  
袁珍白

## ●農商部有獎實業債券局催領獎款廣告

第一期有獎實業債券中籤獎金由本局指定各省區中國銀行北京分發行所上海萬寶源為給獎機關並定於本年三月三十一日為截止期限逾期作廢各等情業經廣登京外各報通告在案現去截止期限不遠凡有中籤各券務望速向上開各機關領取獎款切勿自誤

### 通惠實業公司發息廣告

啟者本公司定於本年三月十一號起發給第六屆股息在京各股東屆期請持股票息單到北京絨線胡同本公司領取其外埠各股東即由天津上海漢口三處中孚銀行各憑股票息單代為發給此啟

### 北京銀行公會特別啟事

近日北京各報迭載前門內某行公會聚賭情事查本公會會所適在前門內西皮市惟賭博為會章所嚴禁自成立以來從無此種行為事關本會名譽除函請警察廳隨時派員來會查察外用特登報聲明

### 中國銀行召集通常股東總會廣告

查中國銀行則例第十九條之規定通常股東總會每年於總行所在地開會一次茲經董事會議定於民國十年四月二十四日即夏曆辛酉年三月十七日午後一時在北京開會假前門內西皮市銀行公會為會場各股東具有則例第二十二條之會員資格者（自開會日起算在六十日以前註冊繼續有十股以上之股東）務請於會期前親持股票至本行各分支行領取到會執據並希於開會以前三日內持執據赴總行報到換取入場券以便到會如因事故不能到會得於執據後連同委託書交由到會股東按照則例代理再查章程第二十七條監事三年一任現任監事已屆任滿之期自應於本屆常會選章改選又查去歲股東常會議定修改本行章程一案經舉定起草員修訂脫稿即於十一月十四日召集臨時股東總會因不足法定人數未能開會本屆開會自應繼續討論屆期務盼 蒞臨以策進行而鞏行基無任企禱除另發函通知外特此通告  
中國銀行總管理處啟

### 開成土木股份有限公司召集股東常會廣告

啟者本公司九年分股東正息紅利業經董事會審定正息六釐紅利八釐俟股東會議決後分派並定陽曆四月三日即陰曆二月二十五日午後二時在北京西單報子街本公司開股東常會祈各股東於開會前三日攜帶股票至本公司領取入場券以憑到會如因事不克親到請出具委託書託他股東代表除另函奉達外特此通告

### 買房聲明

茲憑中買得本京西城太僕寺街後身背陰胡同中間路北門牌七號王端禮君住屋一所計房四十五間計地北面長九丈七尺二寸南面長十二丈東面長十二丈五尺七寸西面長十二丈八尺除由王端禮君具保呈請官廳存案並登報聲明負責外本堂特再登報通告無論何人如對於前項產業有糾纏情事務儘於陽曆本年四月十二日以前速向原業主王端禮君理楚過期則該項房產即歸本堂執業倘有前項糾纏發生概與本堂無涉特此聲明

黃穀貽堂啟

### 賣房聲明

茲將先人王汝楨自置坐落本京西城太僕寺街後身背陰胡同中間路北門牌七號住屋一所計房四十五間計地北面長九丈七尺二寸南面長十二丈東面長十二丈五尺七寸西面長十二丈八尺憑中賣與黃穀貽堂名下永遠為業並無重複典賣情事惟有舊契數套早經遺失嗣後無論何人倘對於前項產業發生糾纏由端禮承當概與買主黃穀貽堂無涉除具保呈請官廳存案負責外特此聲明

王端禮啟

### 倒鋪底聲明

茲有前門內西交民巷東口路北門牌二十二號興盛號瓷鐵店營業房屋鋪底經中人說項情願將此鋪底倒歸大陸銀行執業已於三月二十三日成立契約倘有該號親族人等以及內外欠債並為人擔保水印種種事宜均歸該號鋪東李建堂鋪長楊殿侯自行清理與大陸銀行毫無關涉恐未週知茲特登報聲明

大陸銀行謹白

### 新元史出版

膠州柯鳳孫學士積平生學力撰成新元史二百五十七卷其書網羅宏富遠過舊史備見大總統序言暨教育部呈文中今依乾隆殿本二十四史式樣精刻告成全書分裝六十厚冊用夾連宣紙裝印紙墨精良每部收回工本實洋九十元在王府井大街印鑄局政府公報發行處及琉璃廠保古齋直隸官書局楊梅竹斜街青雲閣內富晉書莊等處寄售



### ●聲明遺失

茲有北京中華儲蓄銀行代收北京裕民銀行股款收據第一第二兩紙拾頭均係壽記除向該行聲請掛失外以後無論何人拾得均作為廢紙特此登報聲明

壽記啓

### ●買房聲明

誠璋有坐落齊化門大街門牌三百號暨萬歷橋門牌九號十號十一號十二號共房八十一間半憑中賣與海軍聯歡社為業如有重張典當以及轉讓不清等事均係誠璋擔負責任與聯歡社無涉特此聲明

買房人海軍聯歡社 賣房人誠璋全啟

### ●內國公債局通告

為通告事案查民國七年短期公債第一次還本辦法第七條內開此次中籤債票限於三年內由持票人向經理還本機關領取本銀過期不再償付等語現查該項公債第一次還本中籤債票係由民國七年七月十日起開始付款扣至十年七月十日期滿三年凡持有七年短期公債第一次還本中籤債票者限於本年七月十日以前持向中國交通兩銀行領取本銀過期作廢不再支付除分函該銀行遵辦外特此通告

### ●印鑄局法令全書出版廣告

九年四期法令全書現已出版每部四冊定價大洋一元六角購至四十部以上者均照定價八折外寄郵費一角五分新疆郵費七角蒙古庫倫因郵局不寄印刷物件應按郵遞信件分量核算每部加郵費二元三角四分東洋二角六分西洋五角二分特此廣告

### ●印鑄局新編法令輯覽續編出版廣告

本局所編法令輯覽續編頃已出版定價每部六元郵費內地五角新疆肆元西洋貳元東洋壹元書印無多欲快觀者請早日定購持預約券者亦請從速來取外埠寄預約券取書者按照上開郵費數目匯款以便發書特此廣告